



GRUPO **GRANITA**
FABRICACIÓN DE EQUIPOS HOSTELEROS

TARIFA GENERAL ENERO 2026



DESDE 1974

50 años gozando de vuestra confianza

Granita, una pequeña empresa familiar, inicia su andadura en 1974, importando granizadoras.

Muy pronto fuimos ampliando nuestro catálogo, adaptándonos paulatinamente a las solicitudes del mercado hasta completar toda la gama que necesita el sector **HORECA**.

Mientras **Granita** abastecía los equipos para cafetería y heladerías, **Zinco** nace para desarrollar proyectos integrales en el equipamiento de hoteles y restaurantes.

Intentamos siempre ofrecer una calidad óptima y el mejor servicio y así nos vimos recompensados con vuestra confianza.

En 2008 decidimos dar un salto cualitativo y cuantitativo: Fabricación e internacionalización.

Se crea **Nikrom**, la tercera empresa del **Grupo Granita**, como fabricante de lavavajillas industriales.

Arranca en unos años "especiales" que exigieron de mucho esfuerzo.

Gracias al constante esfuerzo y a vuestra confianza crecimos.

Hoy seguimos trabajando y evolucionando con la misma ilusión que el primer día, desde una **nueva dirección joven y dinámica**.



UNA EXPERIENCIA CONJUNTA

5 décadas recogiendo vuestras inquietudes y consejos

Esta colaboración nos lleva a lo que es hoy el **Grupo Granita**.

Formado por 3 empresas, pero manteniendo la filosofía de una empresa familiar que apuesta por la calidad y el servicio

GRANITA: Especialista en equipos para la cafetería y heladería.

Son nuestras raíces. Sus productos estrella son la granizadora y la máquina de café, con gran renombre y prestigio, pero le acompañan otros tantos equipos que precisa este segmento

ZINCO: Nació para cubrir el segmento de la alta restauración, equipando, con profesionalidad, siempre a través de nuestros distribuidores, las cocinas de los hoteles, restaurantes, colectividades...: Cocinas, extracción, equipos de frío, muebles de acero, etc..

NIKROM, fabricante de lavavajillas que incluye desde el pequeño lava-vasos hasta el gran equipo que pueda precisar un hotel.





CALIDAD Y MUCHO MÁS

Máquinas de alta eficiencia energética y respetuosas con el medio ambiente.

Grupo Granita es sinónimo de calidad. Esto, unido a los años de experiencia nos permite ofrecer unos equipos “sostenibles” de bajo consumo, respetuosos en el medio ambiente y sin embargo con un alto rendimiento, robustos y fiables.

Además nuestras máquinas van envueltas en unos servicios:

- Asistencia post-venta.
- Cursos de formación.
- Proyección.



PROYECTOS INDIVIDUALIZADOS

Le ayudamos a racionalizar el tiempo, la inversión y la energía.

Nuestro compromiso ofrece otro muchos servicios.

Tenemos soluciones para todo tipo de locales o problemáticas, porque cualquier proyecto es estudiado a fondo analizando las necesidades.



FORMACIÓN Y DEMOSTRACIÓN

Apostamos por la formación, esencial para el crecimiento profesional.

Formación y demostraciones son otros de nuestros servicios. Posiblemente el más importante, porque nos permite intercambiar impresiones y conocer las inquietudes de nuestros distribuidores.

Surgen nuevos sistemas de trabajo y enfoques comerciales. Estos cursos se refuerzan con demostraciones prácticas, para estar siempre al día en tecnología,

EXPANSION

La exportación, un segmento cada día más importante.

La calidad y el servicio se reconocen y valoran más allá de nuestras fronteras.

Nuestros lavavajillas **Nikrom** están presentes ya en todos los continentes.

Una red de distribuidores oficiales en más de 20 países.



EQUIPAMIENTO INTEGRAL

Instalaciones Nacionales e Internacionales.

Hoteles, restaurantes, cafeterías y todo tipo de locales de hostelería, alimentación..., son equipados con producto del **Grupo Granita** por nuestros instaladores.



CALL CENTER

Asesoramiento en línea 24/7

Un almacén con amplio stock en máquinas y componentes, un servicio técnico especializado y la flexibilidad, permiten ofrecer la respuesta rápida y profesional que precisa el mercado actual.

Posteriormente nuestro Call Center permanece en continuo contacto para apoyar y conocer la satisfacción..





SERVICIO 24 H

Rápida respuesta

Contamos con un gran stock de máquinas y recambios, incluidas Canarias.

Los pedidos se cursan dentro de las 24 horas y la entrega se realiza en 24/48 h dependiendo de la zona.



ATENCIÓN POST VENTA

Apoyo técnico integral

Nuestros técnicos atienden todas las consultas: Dudas en la instalación, detección de averías e incluso reparando máquinas que el instalador no ha podido resolver.



TRATO PERSONALIZADO Y FAMILIAR

Los años pasan, pero nuestra filosofía se mantiene

La relación humana ha sido muy importante para Granita desde sus inicios

Los tiempos han cambiado, pero en nuestra empresa, la nueva generación mantiene su esencia.

ÍNDICE

PAG:



LAVADO

8-46



COCCIÓN

47-110



HELADERÍA / CAFETERÍA

111-138



FRÍO COMERCIAL

139-164



INOX

165-180



EXTRACCIÓN

181-192



ALIMENTACIÓN

193-206



SELF SERVICE / BUFFET

207-214



UN MODELO PARA CADA NECESIDAD

A model for every need.

Un modèle pour chaque besoin.



• BÁSICO •

• ÚNICO •

• STILE •

• LU 564 •

• CÚPULA •



• LAVAUTENSILIOS •



• TRENES DE ARRASTRE •





ÍNDICE LAVADO

Index / Sommaire



PRESENTACIÓN

Presentation
Présentation

PAG.

L 8-18



LAVAJILLAS SERIE BASIC

Dishwashers
Lave-vaisselle

L 19-22



LAVAJILLAS SERIE ÚNICO

Dishwashers
Lave-vaisselle

L 23-26



LAVAJILLAS SERIE STILE

Dishwashers
Lave-vaisselle

L 27-30



LAVAUTENSILIOS

WARE WASHERS
LAVE-BATTERIES

L 31-34



TRENES DE ARRASTRE Y CINTA

Conveyor dishwashers
Convoyeur

L 35-41



MESAS, FREGADEROS COMPLEMENTOS

Tables and sinks
Tables et éviers

L 42-43



DESCALCIFICADORES

Water softeners
Adoucisseurs

L 43



CESTAS Y ACCESORIOS

Baskets and accessories
Paniers et accessoires

L 44



RECAMBIOS

Spare parts
Pièces de rechange

L 45



ABRILLANTADOR DE CUBIERTOS

Cutlery polisher
Polisseur de couverts

L 46



LA EXPERIENCIA NOS AVALA

NIKROM es el fruto de un minucioso estudio y muchos años de experiencia.

Hemos tomado conocimientos desde nuestros comienzos, hace muchos años, primero con la distribución de las mejores marcas italianas de lavado y después con el desarrollo de nuestros propios productos.

Por eso nuestro eslogan: "nada es por casualidad".



MÁQUINAS ROBUSTAS

Una construcción hecha a conciencia, con los mejores materiales y profesionales cualificados.

Garantizamos la máxima fiabilidad de nuestros productos mediante las certificaciones y controles constantes.



EVOLUCION CONTINUA

Nuestra filosofía es la de la evolución continua.

Desde la fase del diseño y posteriormente con los test diarios, desarrollamos constantemente nuevas soluciones para alcanzar la excelencia.



NIKROM... SINÓNIMO DE CALIDAD

Experiencia, estudio, dedicación y mucho cariño es la fórmula "Fabricado en España" para competir con las mejores marcas mundiales, sin complejos.

NIKROM, LAVAVAJILLAS SOSTENIBLES

Los lavavajillas **Nikrom** marcan una gran diferencia con respecto a las marcas tradicionales.

Actualmente el bajo consumo y escasa emisión de residuos son fundamentales para la sostenibilidad.

La calidad del lavado no se obtiene con mayor consumo si no, con un análisis profundo que consiga garantizar más por menos.

Ese ha sido nuestro objetivo y ahí están nuestros resultados.



EFICIENCIA ENERGÉTICA Y AHORRO EN CONSUMO

Nikrom le garantiza el aclarado, sin apenas presión, con el consumo más bajo de agua y de energía eléctrica.

La consecuencia es que con nuestras máquinas puede ahorrar de 500€ a 1000€ al año.

Nadie le puede hacer una propuesta semejante.



UN ACABADO ÓPTIMO

Sólo unas máquinas de bajo consumo pueden garantizar una rápida recuperación de la temperatura tras cada lavado.

Así al finalizar el aclarado, las copas se secan rápidamente, y quedaran perfectas.



LAVADO HIGIÉNICO CERTIFICADO

Normativas como DEKRA, SASO, CE... y prestigiosos laboratorios avalan la higienización de nuestros lavavajillas y nos permiten su exportación a países muy exigentes o en instalaciones "sensibles" como hospitales, colegios o residencias.





MÁQUINAS MUY SEGURAS

La protección del usuario es otra de nuestras prioridades, garantizando su seguridad ante una toma de tierra deficiente. También protegemos a la máquina frente a agresiones externas como la espuma, el vapor, la depresión... evitando averías.

- Su particular sistema TURBO de lavado "a presión" unido al diseño y material de sus brazos ofrecen al consumidor un inmejorable lavado y aclarado.



CÓMODA GESTIÓN POST VENTA

Un fácil acceso al mantenimiento y componentes polivalentes se traducen en una mínima inversión en recambios y ágil respuesta de mantenimiento.

Conscientes de lo importante que es la atención post venta, la gestión de los recambios es otro de nuestros puntos fuertes.

Conscientes de lo importante que es la atención post venta, la gestión de los recambios es otro de nuestros puntos fuertes.



UN MODELO PARA CADA SECTOR Y NECESIDAD

Cubrimos todos los segmentos, desde la pequeña cafetería hasta la gran colectividad, pasando por obradores de panadería, pastelería, cárnicos.

Modelos básicos o sofisticados, con y sin descalcificación, con y sin bomba. de desagüe, pero siempre con la misma calidad.

La mayor y mejor producción con el menor consumo y espacio.

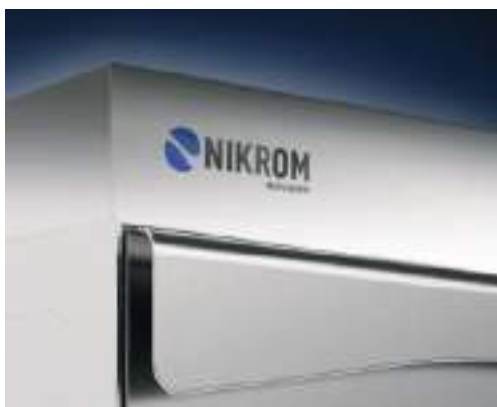

5 LÍNEAS DE LAVADO

Nikrom cuenta con 5 líneas de lavavajillas:

Basic E: Lavaplatos, lavavasos y cúpulas dirigidos a cafetería y restaurantes de producción baja-media

Único MP: Mismos elementos pero para locales de alta producción

Stile CZ: Dirigida a locales de alta producción y que además valoren el control pormenorizado de las temperaturas y sistemas.

Lavautensilios: Especiales para obradores donde se trabaje con mucha grasa o utensilios grandes, bandejas...

Trenes: Hechos para satisfacer las necesidades de los grandes hoteles, salones de banquete, cuarteles y otras colectividades.

LA GRAN VENTAJA DE LAS MÁQUINAS CON DESCALCIFICADOR INCORPORADO

- El agua en muchas ocasiones contiene minerales e impurezas que impiden un perfecto acabado, especialmente de la cristalería. Más del 95% lo provoca la cal.
- La inmensa mayoría de las poblaciones tiene agua dura que alcanza en ocasiones más de 50 °DF.
- Instalar un lavavajillas sin tratar la cal es condenarlo a:
 - Un cristal blanquecino.
 - Un consumo de luz elevado.
 - Una vida corta de la máquina.
- Sin duda alguna, el descalcificador incorporado es la solución óptima, porque:
 - Es cómoda: sólo tiene que cargar de sal la botella y pulsar [similar al doméstico].
 - Es efectiva: elimina 20/25°DF.
 - Es económica: no hay que ir comprando cartuchos periódicamente. El descalcificador durará tanto como dure la máquina.

Si la dureza es superior a 30°C, eliminará el resto con un jabón para aguas semiduras: poco agresivo y más económico que el de aguas duras.



DATOS DE INTERÉS Y CONSEJOS PARA MOD. "D"

Data of interest and advices / données d'intérêt et conseils

- Modelo "D" Reduce. Model "D" Reduces. Model "D" Réduit. **20°/25° F**
- Regeneración Mod. "D" / Regeneration / Régénération
- Duración / Duration / Durée: **20'/30'**
- Consumo sal / Salt consumption / Consommation du sel: **150 gr.**
- Capacidad botella sal / Salt bottle capacity / Capacité bouteille de sel: **1 kg.**
- Presión "Bar" / Pressure / Pression: **2 min/3 max.**



MODEL	De 10 a 25° F	De 10 a 25° F	De 35 a 45° F	Más de 45° F
1500	CADA 4 DÍAS	CADA 3 DÍAS	CADA 2 DÍA	CADA 2 DÍA
2000	EVERY 4 DAYS	EVERY 3 DAYS	EVERY 2 DAYS	EVERY 2 DAYS
360	CHAQUE 4 JOURS	CHAQUE 3 JOURS	CHAQUE 2 JOURS	CHAQUE JOURS
500	CADA 3 DÍAS	CADA 2 DÍAS	CADA DÍAS	CADA DÍAS
600	EVERY 3 DAYS	EVERY 2 DAYS	EVERY DAY	EVERY DAY
700	CHAQUE 3 JOURS	CHAQUE 2 JOURS	CHAQUE JOURS	CHAQUE JOURS

MUY IMPORTANTE: en los modelos "D" cargar siempre la sal a través del embudo que se suministra en dotación dado que si entra en contacto con el acero lo oxida.

VERY IMPORTANT: in the "D" models, always load the salt through the funnel that is supplied as supplied, if it comes into contact with the steel it is oxidizes.

TRÈS IMPORTANT: dans les modèles "D", chargez toujours le sel à travers l'entonnoir fourni, car s'il entre en contacte avec l'acier, il se rouille.



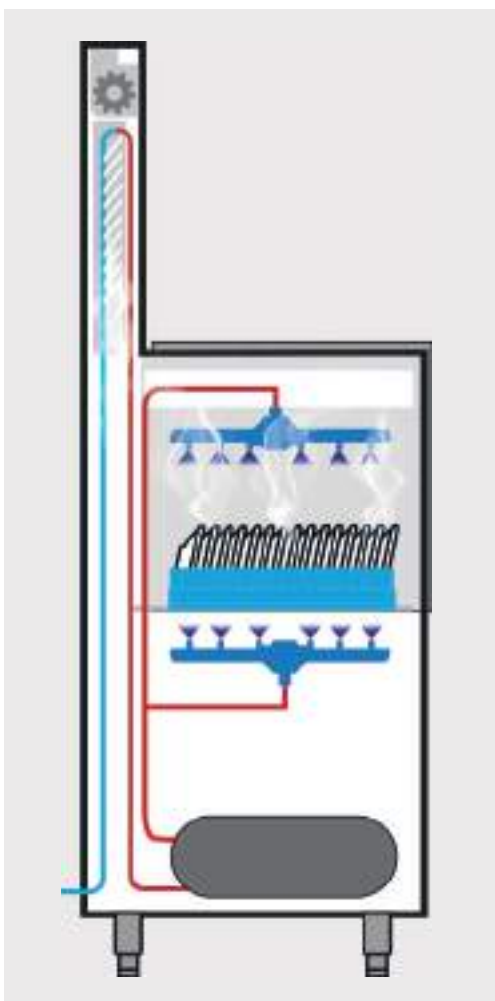

CONDENSADOR DE VAHOS

Los lavavajillas industriales grandes generan una cantidad importante de vapor durante el proceso de aclarado.

Este vapor sale al abrir la puerta del lavavajillas, generando un exceso de humedad o gotas que caen sobre la propia máquina.

El condensador de vahos es un intercambiador de calor interno que convierte el vapor en agua.

Se utiliza en cúpulas y trenes para eliminar el vapor que sale al abrir la puerta del lavavajillas tras el aclarado.

Evita la instalación de una chimenea y sus conductos hasta el exterior.

Se aconseja cuando el local no tiene el techo muy alto.



RECUPERADOR TÉRMICO

Cuando este proceso aprovecha el vapor ya convertido en agua caliente, reconduciéndolo hasta el calderín, pasamos a denominarlo recuperador térmico.

Este agua templada que entra en el calderín, reducirá la entrada de agua fría y consecuentemente el consumo de luz.

Es por lo tanto una inversión que se amortiza ya inicialmente porque evita la instalación y obra civil de una campana y posteriormente energía eléctrica.

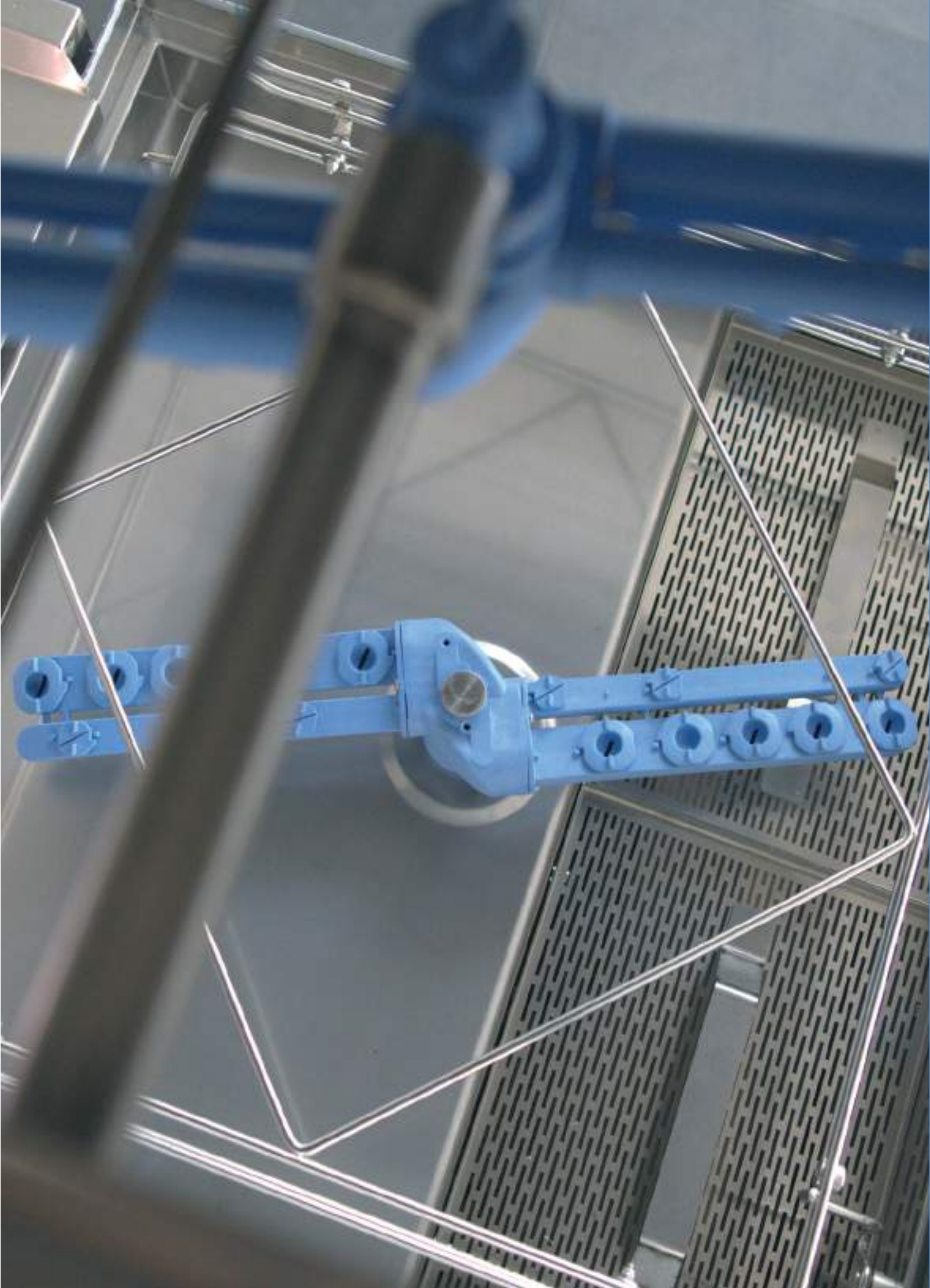

MOD E 1500 - E 2000 - E 500
MOD MP 2000V Y CZ 360 LCD

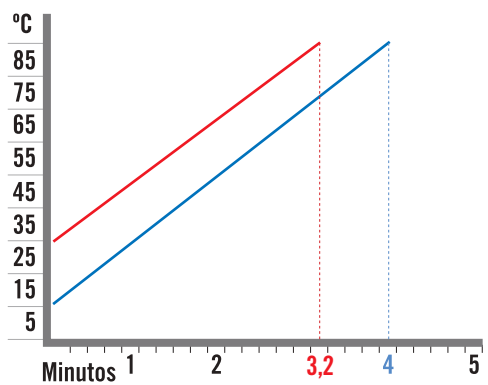

MOD MP 500V Y CZ 500 LCD

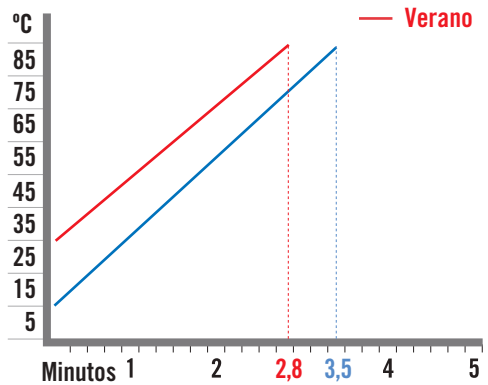

MOD MP 600V Y CZ 700 LCD

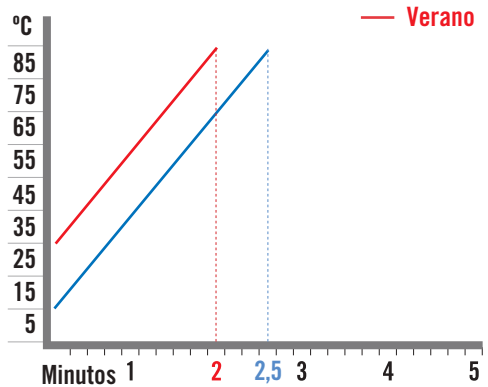

CÚPULA E6 - MP 6V - CZ 6LC

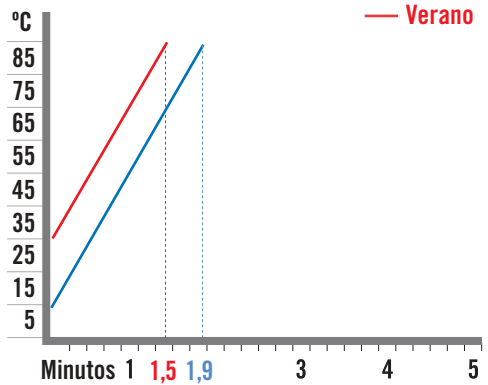

RECUPERACIÓN TÉRMICA

La recuperación térmica es el tiempo que tarda el calderín en alcanzar la temperatura óptima para aclarar: 85°C.

Este tiempo va a depender de 4 factores: temperatura del agua de la red, consumo de agua, vatios y cal.

Lejos del tiempo predefinido para los ciclos, la realidad es que esta recuperación térmica puede superar los 5'.

La producción real de una máquina depende pues del tiempo de recuperación.

Como se aprecia en estos gráficos, cada modelo necesita un tiempo. Lo importante es elegir la máquina adecuada.



Gama Basic



BASIC (E)

LAVAVAJILLAS | DISHWASHERS | LAVEVAISELLES

 **La SERIE BASIC, monopared, está concebida para ofrecer el máximo rendimiento al mejor precio, sin mermar la calidad ni la eficiencia.**

Mantienen la filosofía general de todos los lavavajillas Nikrom:

- Lavado a presión.
- Aclarado garantizado.
- Bajo consumo energético.
- 1 ciclo de lavado, regulable.
- Micro puerta
- Antiparasitario
- Perforado para tomar detergente (excepto E1500).
- Doble filtro. Evita roturas de bomba y asegura mayor calidad en el lavado.
- Brazos muy resistentes en fibra de vidrio que garantizan el aclarado con solo 1 bar de presión
- Cúpula de altas prestaciones con 35 litros en cuba, 7 en calderín y termo-stop. Estos 3 factores conllevan un lavado más higiénico.

 **The BASIC SERIES, single wall, is conceived to offer the maximum performance at the best price, without diminishing quality or efficiency.**

They maintain the general philosophy of all Nikrom dishwasher:

- Pressure washing.
- Rinsing guaranteed.
- Low energy consumption.
- 1 wash cycle, adjustable.
- Micro door.
- Antiparasitic.
- Perforated to take detergent (except E1500).
- Double filter. Pump prevents breakage and ensures better quality in the wash.
- Very resistant arms in fiberglass that guarantee the rinsing with only 1 bar of pressure
- Capote model high performance with 35 liters in tank, 7 in boiler and thermo-stop. These 3 factors lead to a more hygienic wash.

 **La série BASIC, mono paroi, est conçue pour offrir la performance maximale au meilleur prix, sans diminuer la qualité ou l'efficacité.**

Ils maintiennent la philosophie générale de tous les lavevaisselle Nikrom:

- Lavage sous pression
- Rinçage garanti.
- Faible consommation d'énergie
- 1 cycle de lavage, réglable.
- Porte micro
- Antiparasitaire
- Perforé pour prendre le détergent (sauf E1500).
- Double filtre. Il évite les ruptures de pompe et assure une meilleure qualité de lavage.
- Bras très résistants en fibre de verre qui garantissent le rinçage avec seulement 1 bar de pression
- Capote haute performance de 35 litres en cuve, 7 en boiler et thermo-stop. Ces 3 facteurs conduisent à un lavage plus hygiénique



NADA ES POR CASUALIDAD

Nothing is by chance

Rien n'est pas le resultat du hasard

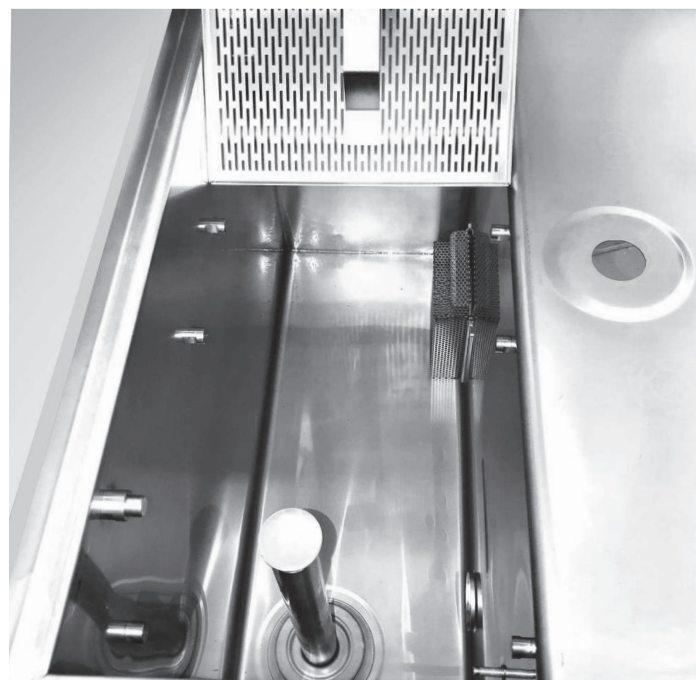
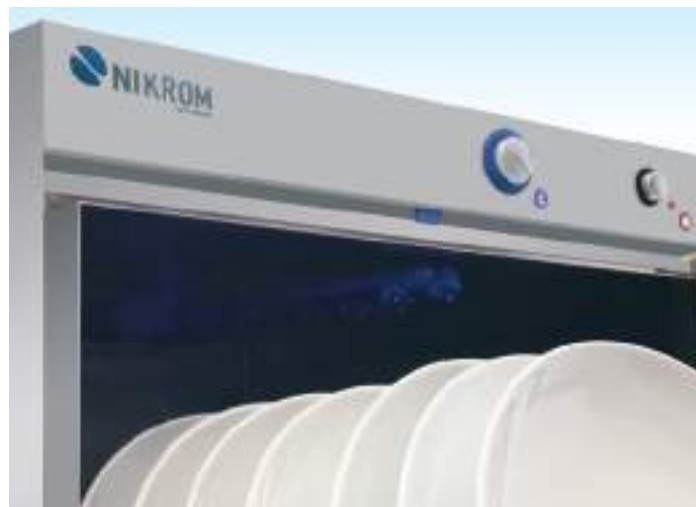

SPECIAL voltage +5%

MODEL					HP	KW			LITERS		V-Hz	PVP
						TANK	BOILER	TOTAL	TANK	BOILER		

a x b x c



E 1500	24-22	-	38x38	43x50x63	0,3	2,4	2,8	3,2	14	3,7	230V F+N 50Hz	1.720 €
---------------	-------	---	-------	----------	-----	-----	-----	-----	----	-----	------------------	----------------

Dotación: 2 cestos de vasos
Equipped with 2 baskets for glasses | Equipement: 2 paniers de verres



E 2000	27-25	-	40x40	45x51x68	0,3	2,4	2,8	3,2	14	3,7	230V F+N 50Hz	1.920 €
---------------	-------	---	-------	----------	-----	-----	-----	-----	----	-----	------------------	----------------

Dotación: 2 cestos de vasos
Equipped with 2 baskets for glasses | Equipement: 2 paniers de verres



E 500	30	32	50x50	58x60x82	0,5	2,4	2,8	3,4	25	3,7	230V F+N 50Hz	2.475 €
--------------	----	----	-------	----------	-----	-----	-----	-----	----	-----	------------------	----------------



Dotación: 1 cestos de vasos y 1 de platos
Equipment: 1 baskets for glasses and 1 for dishes | Equipement: 1 panier de verres et 1 panier d'assiette



E CÚPULA 6	40	41	50x50	64x70x140/190	1	3,5	6	7,1	35	7,4	230V F+N 400V 3F+N 50Hz	4.710 €
-------------------	----	----	-------	---------------	---	-----	---	-----	----	-----	-------------------------------	----------------

Kit higienización de serie.
Sanitacion kit included | Kit désinfection compris
Bivalente para entrada en ángulo. Transformable en monofase. Dotación: 1 cesto de vasos, 1 de platos y 1 insertador de cubiertos.
Bivalent for angle entry. Transformable in monophase Equipment: 1 basket for glasses, 1 for plates and 1 cutlery inserter.
Bivalent pour l'entrée en angle. Transformable en monophase. Equipement: 1 panier de verres, 1 panier assiettes et 1 petit panier pour couverts.





VERSIONES / VERSIONS

-  **V=Visor temperatura calderín** | V=Boiler temperature display | V=Afichage de la température de la chaudière. **+ 105 €**
-  **K=con bomba de desagüe instalada** | K=with drain pump | K=avec pompe de vidange. **+ 250 €**
-  **H=Kit higienización** | H=Sanitacion kit | H=Kit désinfection. **+ 65 €**

OPTIONAL

- Dosificador de jabón instalado** | Soap dispenser | Distributeur de savon. **205 €**
- Bomba aumento de presión instalada.** **385 €**
- Pump increasing pressure (price installed)** | Pompe presión (prix installé).



SERIE BASIC (E)		1500	2000	500	CUP 6	
DIMENSIÓN CESTO-RACK SIZE-DIMENSIONS PANIER KORBGRÖSSE - DIMENSIONI BICCHIERI DIMENSAO CESTA	CM	38x38	40x40	50x50	50x50	
MAX.ALtura VASOS-MAX. HEIGHT OF GLASSES HAUTEUR MAX. VERRES-MAX. EINSCHUBHÖHE GLÄSER MAX. ALTEZZA BICCHIERI-ALTURA MAX.OCULOS	CM	21	25	30	40	
MAX.ALtura PLATOS-DISHES MAX. HEIGHT HAUTER MAX. ASSIETTES-MAX. EINSCHUBHÖHE TELLER MAX.ALTEZZA PIATI-ALTURA MAX.PRATOS	CM	-	-	32	41	
CICLO LAVADO-WASHING CYCLES-CYCLES DE LAVAGE WASCHVORGÄNGE-CICLI DI LAVAGGIO-CICLOS LAVAGEN		1	1	1	1	
BOMBA DE LAVADO-WASHING PUMP-POMPE DE LAVAGE WASCHPUMPE-POMPA DI LAVAGGIO-BOMBA DE LAVAGEM	HP	0,3	0,3	0,5	1	
RESISTENCIA CALDERÍN-BOILER HEATING ELEMENTRESISTANCE SURCHAUFFEUR-BOILERHEIZUNG RESISTENZA BOILER-RESISTÊNCIA CALDEIRA	W	2400	2400	2800	6000	
RESISTENCIA CUBA-TANK HEATING ELEMENT RESISTANCE CUVE-TANKHEIZUNG-RESISTENZA VASCA RESISTÊNCIA TANQUE	W	2400	2400	2400	3500	
CAPACIDAD CUBA-TANK CAPACITY-CAPACITÉ CUVE TANK FASSUNGSVERMÖGEN-CAPACITÀ VASCA CAPACIDADE TANQUE	LIT	14	15	25	35	
CAPACIDAD CALDERÍN-BOILER CAPACITY-CAPACITÉ SURCHAUFFEUR-BOILER FASSUNGSVERMÖGEN CAPACITÀ BOILER-CAPACIDADE CALDEIRA	LIT	3,5	3,5	3,5	7,5	
CONSUMO AGUA POR CICLO-WATER CONSUMPTION PER CYCLE-KLARSÜLWASSERVEBRAUCH PRO ZYKLUS CONSUMO ACQUA PER CICLO-CONSUMO DA ÁGUA POR CICLO	LIT	1,5	1,5	2	2	
VOLTAJE-POWER SUPPLY VOLTAGE-SPANNUNG ALIMENTAZIONE ELETTRICA-TENSÃO	V	230FN	230FN	230FN	230FN 440 3N	
FRECUENCIA (60 Hz opcional)	Hz	50	50	50	50	
ABSORCIÓN TOTAL-TOTAL INPUT ABSORPTION TOTALE GESAMT ELEKTRO VERBRAUCH-ABSORBIMENTO TOTALE ABSORÇÃO TOTAL	A	13	13	15	10	
DOBLE PUERTA - DOUBLE DOOR - DOUBLE PORTE		Si	Si	Si	Si	
DOSIFICADOR ABRILLANTADOR-RINSE AID DISPENSER DOSEUR-PRODUIT RINÇAGE-NACHSPÜLMITTEL DOSIERGERÄT-DOSATORE BRILLANTANTE- DISPENSADOR ABRILHANTADOR		Si	Si	Si	Si	
MICRO PUERTA-MICRO DOOR-PORTE MICRO MICRO TÜR - PORTA SENSOR-SENSORE PORTA		Si	Si	Si	Si	
DOBLE FILTRO-DOUBLE FILTER-FILTRE DOUBLE DOPPELTER FILTER-FILTRO DUPLIO-FILTRO DOPIO		Si	Si	Si	Si	
FILTRO SUPERFICIE CUBA-SURFACE TANK FILTERS FILTRES DE SURFACE-NIVEAUSIEBE FILTRI SUPERFICIE VASCA-FILTRO SUPERFICIE TANQUE		-	-	-	Si	
		2	2	1	1	
		-	-	1	1	
		-	-	-	1	
		-	-	-	-	
		-	-	-	-	
VISOR °C/DISPLAY °C		Opcional	Opcional	Opcional	Opcional	
BOMBA DESAGÜE-DRAIN PUMP-POMPE DE VIDANGE ABWASSERPUMPE-POMPA DI SCARICO-BOMBA DE DRENO		Opcional	Opcional	Opcional	Opcional	
Model K		Si	Si	Si	Si	
KIT HIGIENIZACIÓN		Opcional	Opcional	Opcional	Si	
DOSIFICADOR DETERGENTE-DETERGENTE DISPENSER DOSEUR DÉTERGENT-REINIGER DOSIERGERÄT DOSATORE DETERSIVO- DISPENSADOR DETERGENTE		Opcional	Opcional	Opcional	Opcional	
BOMBA DE ACLARADO-RINSE PUMA-POMPE DE RINÇAGES-SPÜLPUMPE-POMPA DI RISCIAQUO		Opcional	Opcional	Opcional	Opcional	
VÁLVULA ANTI RETORNO-ANTI RETURN VALVE-CLAPET ANTI-RETOUR-RÜCKLAGVENTIL-VÁLVULA ANTI RETORNO-VALVOLA DI NON ROTORNO		-	-	-	-	
PERFORADA PARA DETERGENTE		-	Si	Si	Si	
DESCALCIFICADOR-WATER SOFTENER-ADOUCEISSEUR ENTKALKER-ADDOLCITORE-DESCALING		-	-	-	-	
DIMENSIONES-DIMENSIONS-DIMENSIONS DIMENSIONEN-DIMENSOES-DIMENSIONI	ancho fondo H	MM	430 510 630	450 510 680	580 610 825	640 700 1930
DIMENSIONES DE EMBALADO-PACKAGED DIMENSIONS-VERPACKT DIMENSIONEN DIMENSIONS EMBALLÉS-DIMENSIONI CONFEZIONATO-DIMENSOES EMBALADO	ancho fondo H	MM	535 585 730	535 585 770	665 680 970	770 810 1470
PESO-WEIGH-POIDS-GEWICHT-PESO	KG		35	40	60	120

NIKROM BASIC E-1500

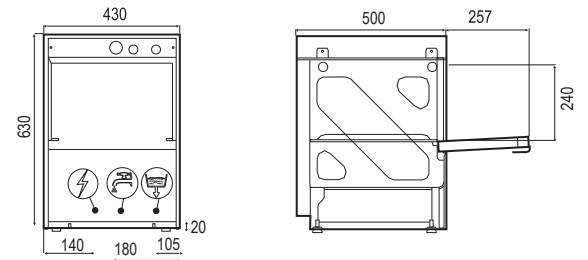

NIKROM BASIC E 2000

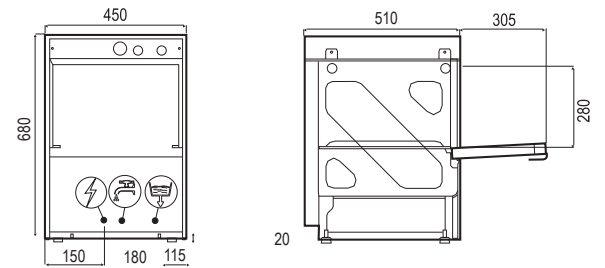

NIKROM BASIC E-500

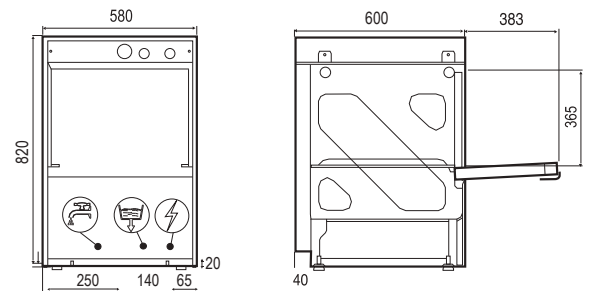

NIKROM BASIC CÚPULA E 6

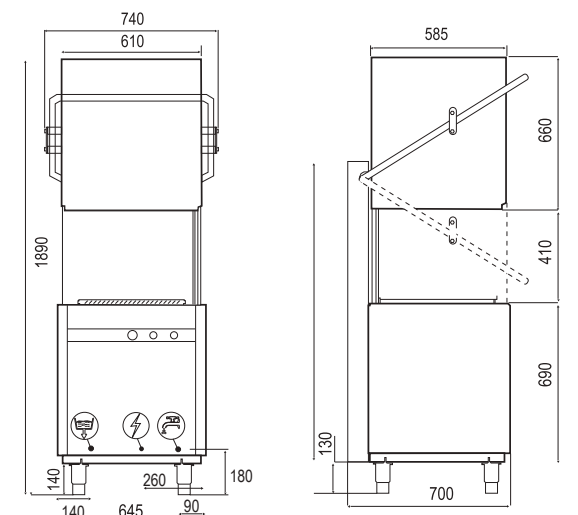

Gama ÚNICO



ÚNICO (V)

LAVAVAJILLAS | DISHWASHERS | LAVEVAISELLES

Los modelos "ÚNICO", son únicos en su serie.

- Lavado a presión.
- Aclarado garantizado.
- Bajo consumo energético.
- 2 ciclos de lavado, regulables: Invierno y verano.
- Visor de temperatura.
- Micro puerta
- Antiparasitario
- Perforado para toma de detergente.
- Doble filtro.
- Válvula anti-retorno.
- Cableado preparado para bomba desagüe automático y dosificador de jabón.
- Brazos con difusores.
- Termostop en modelos trifásicos.
- Modelos con descalcificador incorporado.
- El kit de bomba de desagüe es común a todos los modelos.
- La válvula anti-retorno evita que: El calderín se vacíe y contamine el agua de la red con químicos. Se queme la resistencia.
- Los modelos "D", con descalcificador incorporado, bajan 25° la dureza del agua. Evitan averías, alargan más la vida de las máquinas y ofrecen mejor acabado. Precisan de 2,5 bares de presión.

The UNICO models are unique in their series.

- Pressure washing
- Rinsing guaranteed.
- Low energy consumption
- 2 wash cycles, adjustable: Winter and summer.
- Temperature screen.
- Micro door
- Antiparasitic
- Perforated for taking detergent.
- Double filter.
- Anti-return valve.
- Wiring prepared for automatic drainage pump and soap dispenser.
- Arms with diffusers.
- Thermostop in three-phase models.
- Models with water softener.
- The drain pump kit is common to all models.
- The anti-return valve prevents: The boiler empties and contaminates the water of the network with chemicals. It burns the resistance.
- The "D" models, with water softener, lower the hardness of the water by 25°. They avoid breakdowns, lengthen the life of the machines and offer a better finish. They require 2.5 bars of pressure.

Les modèles "UNICO" sont uniques dans leur série.

- Lavage sous pression.
- Rinçage garanti.
- Faible consommation d'énergie
- 2 cycles de lavage, réglables: hiver et été.
- Écran de température.
- Porte micro.
- Antiparasitaire.
- Perforé pour la prise de détergent.
- Double filtre.
- Clapet anti-retour.
- Câblage préparé pour pompe de drainage automatique et distributeur de savon.
- Bras avec des diffuseurs.
- Thermostop dans les modèles triphasés.
- Modèles avec adoucisseur intégré.
- Le kit de pompe de vidange est commun à tous les modèles.
- Le clapet anti-retour empêche que: La chaudière se vide et contamine l'eau du réseau avec des produit chimiques.
- Les modèles "D", avec adoucisseur intégré, abaissent la dureté de l'eau de 25°. Ils évitent les pannes. A llongent la durée de vie des machines et offrent une meilleure finition. Ils nécessitent 2,5 bars de pression.



ECOLÓGICOS Y DE BAJO CONSUMO

Ecological and low consumption

Ecologique et faible consommation

MODEL					HP	KW TANK BOILER TOTAL			LITERS TANK-BOILER		V-Hz	PVC
-------	---	---	---	---	----	-------------------------	--	--	-----------------------	--	------	-----

a x b x c



MP 2000V	27-25	-	40x40	45x51x68	0,3	2,4	2,8	3,2	15	3,7	230V F+N 50Hz	2.170 €
-----------------	-------	---	-------	----------	-----	-----	-----	-----	----	-----	------------------	----------------

Dotación: 2 cestos de vasos, 1 insertador de platitos y 1 de cubiertos

Equipment: 2 baskets for glasses, 1 for cutlery and 1 for little plates. Equipement: 2 paniers de verres, 1 pour couverts et 1 pour petits assiettes.



MP 500V	30	32	50x50	58x60x82	1	2,4	3,2	4	25	7,4	230V F+N 50Hz	2.845 €
----------------	----	----	-------	----------	---	-----	-----	---	----	-----	------------------	----------------

Dotación: 1 cesto de vasos, 1 cesto de platos, 1 insertador de platitos y 1 de cubiertos

Equipment: 1 basket for glasses, 1 basket for plates, 1 for cutlery and 1 for little plates.

Equipement: 1 panier pour verres, 1 panier pour assiettes et 1 pour couverts et 1 pour petits assiettes.



MP 600V	30	32	50x50	58x60x82	1	2,4	4,5	5,3	25	7,4	230V F+N 400V 3F+N 50Hz	3.040 €
----------------	----	----	-------	----------	---	-----	-----	-----	----	-----	-------------------------------	----------------

Kit higienización de serie. | Sanitacion kit included | Kit désinfection compris

Transformable en monofase. Transformable in monophase. Transformable en monophasé.

Dotación: 1 cesto de vasos, 1 cesto de platos, 1 insertador de platitos y 1 de cubiertos

Equipment: 1 basket for glasses, 1 basket for plates, 1 for cutlery and 1 for little plates.

Equipement: 1 panier pour verres, 1 panier pour assiettes et 1 pour couverts et 1 pour petits assiettes.



MP CÚPULA 6V	40	41	50x50	64x70x140/ 189	1	3,5	6	6,8	35	10	230V F+N 400V 3F+N 50Hz	5.380 €
MP CÚPULA 9V	40	41	50x50	64x70x140/ 189	1	3,5	9	9,8	35	10	230V F+N 400V 3F+N 50Hz	5.510 €
CONDENSADOR DE VAHOS. (h) + 500 mm												3.085 €

Kit higienización de serie. | Sanitacion kit included | Kit desinfection

Bivalente para entrada en ángulo. Transformable en monofase. Termostop de serie. Paneles inferiores laterales desmontbles.

Bivalent for angle entry. Transformable in monophase. Thermostop series. Removable lateral bottom panels.

Bivalent pour l'entrée d'angle. Transformable en monophasé. Thermostop série. Panneaux inférieurs latéraux amovibles.

Dotación: 1 cesto de vasos, 1 cesto de platos, 1 insertador de platitos y 1 de cubiertos

Equipment: 1 basket for glasses, 1 basket for plates, 1 for cutlery and 1 for little plates.

Equipement: 1 panier pour verres, 1 panier pour assiettes et 1 pour couverts et 1 pour petits assiettes.

VERSIONES / VERSIONS



K=con bomba de desagüe instalada | K=with drain pump | K=avec pompe de vidange.

+ 205 €



H=Kit higienización | H=Sanitacion kit | H=Kit désinfection.

+ 95 €



D=con descalcificador | D=with water softener | D=avec adoucisseur d'eau.

+ 365 €

(Precisan 2,5 bares de presión | Require 2.5 bar of pressure | Nécessitent une pression de 2,5 bars).

OPTIONAL

Dosificador de jabón instalado | Soap dispenser | Distributeur de savon.

205 €

Bomba aumento de presión instalada.

385 €

Pump increasing pressure (price installed) | Pompe presión (prix installé).

SERIE ÚNICO (MPV)		2000	500	600	CUP 6	CUP 9
DIMENSIÓN CESTO-RACK SIZE-DIMENSIONS PANIER KORBGRÖSSE - DIMENSIONI BICCHIERI DIMENSÃO CESTA	CM	40x40	50x50	50x50	50x50	50x50
MAX.ALtura VASOS-MAX. HEIGHT OF GLASSES HAUTEUR MAX. VERRES-MAX. EINSCHUBHÖHE GLÄSER MAX. ALTEZZA BICCHIERI-ALTURA MAX.OCULOS	CM	25	30	30	40	40
MAX.ALtura PLATOS-DISHES MAX. HEIGHT HAUTER MAX. ASSIETTES-MAX. EINSCHUBHÖHE TELLER MAX.ALTEZZA PIATTI-ALTURA MAX.PRATOS	CM	-	32	32	41	41
CICLO LAVADO-WASHING CYCLES-CYCLES DE LAVAGE WASCHVORGÄNGE-CICLI DI LAVAGGIO-CICLOS LAVAGEN		2	2	2	2	2
BOMBA DE LAVADO-WASHING PUMP-POMPE DE LAVAGE WASCHPUMPE-POMPA DI LAVAGGIO-BOMBA DE LAVAGEM	HP	0,3	1	1	1	1
RESISTENCIA CALDERÍN-BOILER HEATING ELEMENTRESISTANCE SURCHAUFFEUR-BOILERHEIZUNG RESISTENZA BOILER-RESISTÊNCIA CALDEIRA	W	2800	3200	4500	6000	9000
RESISTENCIA CUBA-TANK HEATING ELEMENT RESISTANCE CUVE-TANKHEIZUNG-RESISTENZA VASCA RESISTÊNCIA TANQUE	W	2400	2400	2400	3500	3500
CAPACIDAD CUBA-TANK CAPACITY-CAPACITÉ CUVE TANK FASSUNGSVERMÖGEN-CAPACITÀ VASCA CAPACIDADE TANKE	LIT	15	25	25	35	35
CAPACIDAD CALDERÍN-BOILER CAPACITY-CAPACITÉ SURCHAUFFEUR-BOILER FASSUNGSVERMÖGEN CAPACITÀ BOILER-CAPACIDADE CALDEIRA	LIT	3,5	7,5	7,5	10	10
CONSUMO AGUA POR CICLO-WATER CONSUMPTION PER CYCLE-KLARSPIELWASSERVERBRAUCH PRO ZYKLUS CONSUMO ACQUA PER CICLO-CONSUMO DA AGUA POR CICLO	LIT	1,5	2	2	2	2
VOLTAJE-POWER SUPPLY VOLTAGE-SPANNUNG ALIMENTAZIONE ELETTRICA-TENSÃO	V	230FN	230FN	230FN 440 3N	230FN 440 3N	230FN 440 3N
FRECUENCIA (60 Hz OPCIONAL)	Hz	50	50	50	50	50
ABSORCIÓN TOTAL-TOTAL INPUT ABSORPTION TOTALE GESAMT ELEKTRO VERBRAUCH-ABSORBIMENTO TOTALE ABSORÇÃO TOTAL	A	13	18	7,5	10	14
DOBLE PUERTA - DOUBLE DOOR - DOUBLE PORTE		Si	Si	Si	Si	Si
DOSIFICADOR ABRILANTADOR-RINSE AID DISPENSER DOSEUR-PRODUIT RINÇAGE-NACHSPÜLMITTEL DOSIERGERÄT-DOSATORE BRILLIANTANTE- DISPENSADOR ABRILHANTADOR		Si	Si	Si	Si	Si
MICRO PUERTA-MICRO DOOR-PORTE MICRO MICRO TÜR - PORTA SENSOR-SENSORE PORTA		Si	Si	Si	Si	Si
DOBLE FILTRO-DOUBLE FILTER-FILTRE DOUBLE DOPPELTER FILTER-FILTRO DUPLIO-FILTRO DOPIO		Si	Si	Si	Si	Si
FILTRO SUPERFICIE CUBA-SURFACE TANK FILTERS FILTRES DE SURFACE-NIVEAUSIEBE FILTRI SUPERFICIE VASCA-FILTRO SUPERFICIE TANQUE		-	-	-	Si	Si
	□ ○ ○ ○ □	2	1	1	1	1
		-	1	1	1	1
		1	1	1	1	1
		1	1	1	1	1
		-	-	-	-	-
VISOR/DISPLAY		Si	Si	Si	Si	Si
BOMBA DESAGÜE-DRAIN PUMP-POMPE DE VIDANGE ABWASSERPUMPE-POMPA DI SCARICO-BOMBA DE DRENO	Pre- instal	Pre- instal	Pre- instal	Pre- instal	Pre- instal	Pre- instal
Model K		Si	Si	Si	Si	Si
KIT HIGIENIZACIÓN	Opcional	Opcional	Si	Si	Si	
PREINSTALACIÓN DE DETERGENTE	Si	Si	Si	Si	Si	
DOSIFICADOR DETERGENTE-DETERGENTE DISPENSER DOSEUR DÉTERGENT-REINIGER DOSIERGERÄT DOSATORE DETERSIVO- DISPENSADOR DETERGENTE	Opcional	Opcional	Opcional	Opcional	Opcional	
BOMBA DE ACLARADO-RINSE PUMA-POMPE DE RINÇAGES-SPÜLPUMPE-POMPA DI RISCIAQUO	Opcional	Opcional	Opcional	Opcional	Opcional	
DESCALCIFICADOR-WATER SOFTENER-ADOUCCISSEUR ENTKALKER-ADDOLCITORE-DESCALING	Opcional	Opcional	Opcional	Opcional	Opcional	
VÁLVULA ANTI RETORNO-ANTI RETURN VALVE-CLAPET ANTI-RETOUR-RÜCKHLAGVENTIL-VÁLVULA ANTI RETORNO-VALVOLA DI NON ROTORNO	Si	Si	Si	Si	Si	
DIMENSIONES-DIMENSIONS-DIMENSIONS DIMENSIONEN-DIMENSÕES-DIMENSIONI	ancho fondo H MM	450 510 680	580 610 825	580 610 825	640 700 1900	640 700 1900
DIMENSIONES DE EMBALADO-PACKAGED DIMENSIONS-VERPACKT DIMENSIONEN DIMENSIONS EMBALLÉS-DIMENSIONI CONFEZIONATO-DIMENSÕES EMBALADO	ancho fondo H MM	535 585 770	665 680 970	665 680 970	770 810 1470	770 810 1470
PESO-WEIGH-POIDS-GEWICHT-PESO	KG	40	62	62	120	120

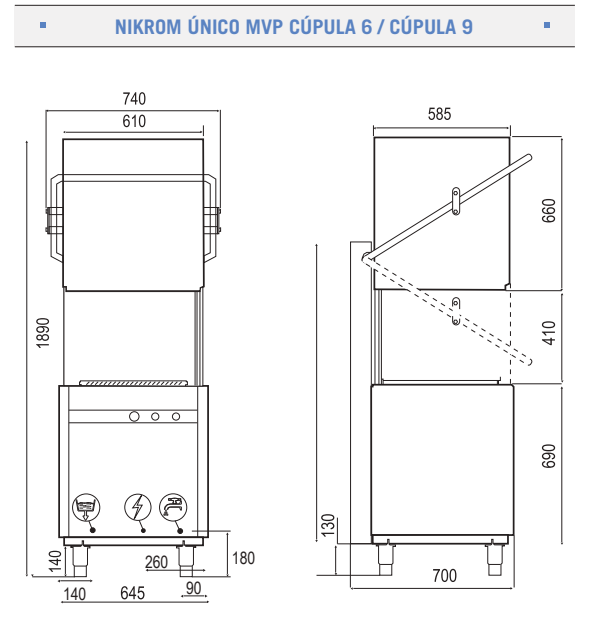
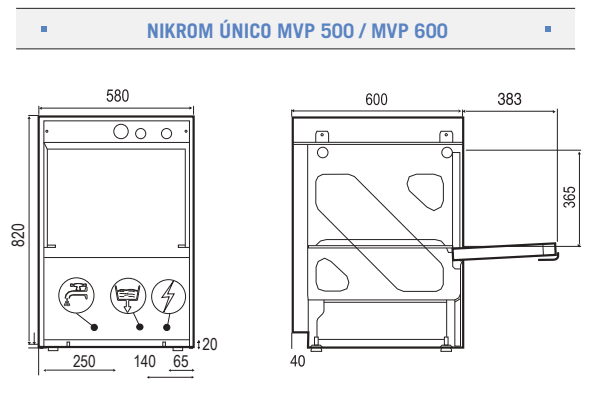
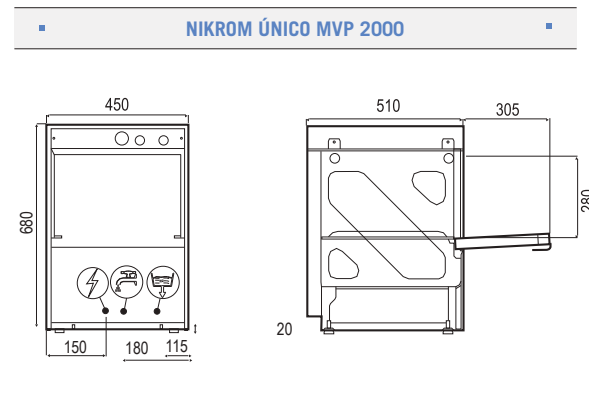

Gama STILE



NIKROM
10/11/16/20/25

STILE (LCD)

LAVAVAJILLAS | DISHWASHERS | LAVEVAISELLES

STILE: electrónico, de doble pared y muy profesional Stile es ecológico y eficiente

Reúne todas las cualidades de la gama único:

- Lavado a presión, aclarado garantizado y bajo consumo energético.
- Seguro, higiénico y cómodo.

Pero además incorpora:

- 6 programas de lavado. Económico, rápido, medio, largo, aclarado en frío, regeneración Mod "D".
- Visor de la temperatura de la cuba y del calderín.
- Diferencial ΔT que garantiza un aclarado higiénico.
- Función "economy".
- Autodiagnosic.
- Avisos sonoros.
- Contador de lavados.
- Termostop.

STILE: electronic, double-wall and very professional Stile is ecological and efficient

With all the qualities of the UNICO:

- Pressure washing, guaranteed rinsing and low energy consumption.
- Safe, hygienic and comfortable.

Models, but also incorporates:

- 6 washing programs.
- Temperature screen of the tank and the boiler.
- Differential ΔT that guarantees an hygienic rinse.
- Function "economy".
- Self-diagnosis.
- Sound warnings.
- Termostop.

STILE: électronique, à double paroi et très professionnel Stile est écologique et efficace

Avec toutes les qualités de la gamme UNICO:

- Lavage à pression, rinçage garanti et faible consommation d'énergie.
- Sûr, hygiénique et confortable.

Mais en plus:

- 6 programmes de lavage.
- Écran de la température de la cube et de la chaudière.
- Différentiel ΔT garantissant un rinçage hygiénique.
- Fonction "économie".
- Auto-diagnostic.
- Avertissements sonores.
- Termostop.



PENSADO HASTA EL MÁS MÍNIMO DETALLE

Thought to the smallest detail

Pensée au plus minimum détail

MODEL					HP	KW			LITERS		V-Hz	GENERAL PRICE
						TANK	BOILER	TOTAL	TANK-BOILER			

a x b x c



CZ 360 LCD	26	27	40x40	45x51x70	0,4	2,4	2,8	3,2	14	3,7	230V F+N 50HZ	2.690 €
-------------------	----	----	-------	----------	-----	-----	-----	-----	----	-----	------------------	----------------

Kit higienización de serie | Sanitacion kit included | Kit desinfection compris
Dotación: 1 cestos de vasos- 1 de platos (12 unid) -1 insertador de cubiertos-1 de platitos.
Equipment: 1 basket for glasses- 1 for plates (12 units) -1 for cutlery-1 for little plates.
Equipement: 1 panier de verres- 1 à assiettes (12 unités) -1 de couverts-1 de petit assiettes.



CZ 500 LCD	30	32	50x50	58x60x84	1	2,4	3,2	4	25	7,4	230V F+N 50HZ	3.380 €
-------------------	----	----	-------	----------	---	-----	-----	---	----	-----	------------------	----------------

Kit higienización de serie | Sanitacion kit included | Kit desinfection compris
Dotación: 1 cestos de vasos- 1 cesto platos (18 unid) -1 insertador de cubiertos-1 insertador de platitos.
Equipment: 1 basket for glasses- 1 for plates (18 units) -1 for cutlery-1 basket for little plates.
Equipement: 1 panier de verres- 1 à assiettes (18 unités) -1 de couverts-1 de petits assiettes.



CZ 600 LCD	30	32	50x50	58x60x84	1	2,4	4,5	5,3	25	7,4	230V F+N 400V 3F+N 50HZ	3.545 €
-------------------	----	----	-------	----------	---	-----	-----	-----	----	-----	-------------------------------	----------------

Kit higienización de serie | Sanitacion kit included | Kit desinfection compris
Transformable en monofase. Transformable in monophase. Transformable en monophasé.
Dotación: 1 cestos de vasos- 1 cesto platos (18 unid) -1 insertador de cubiertos-1 insertador de platitos.
Equipment: 1 basket for glasses- 1 for plates (18 units) -1 for cutlery-1 basket for little plates.
Equipement: 1 panier de verres- 1 à assiettes (18 unités) -1 de couverts-1 de petits assiettes.



CZ 700 LCD	40	41	50x50	58x70x96	1	2,4	4,5	5,3	30	7,4	230V F+N 400V 3F+N 50HZ	4.255 €
-------------------	----	----	-------	----------	---	-----	-----	-----	----	-----	-------------------------------	----------------

Kit higienización de serie | Sanitacion kit included | Kit desinfection compris
Transformable en monofase. Transformable in monophase. Transformable en monophasé.
Dotación: 1 cestos de vasos- 1 cesto platos (18 unid) -1 insertador de cubiertos-1 insertador de platitos.
Equipment: 1 basket for glasses- 1 for plates (18 units) -1 for cutlery-1 basket for little plates.
Equipement: 1 panier de verres- 1 à assiettes (18 unités) -1 de couverts-1 de petits assiettes.



CZ CÚPULA 6 LCD	40	41	50x50	65x70x 150/189	1	3,5	6	6,8	35	10	230V F+N 400V 3F+N 50Hz	6.315 €
------------------------	----	----	-------	-------------------	---	-----	---	-----	----	----	-------------------------------	----------------

Kit higienización de serie | Sanitacion kit included | Kit desinfection compris
Bivalente para entrada en ángulo. Transformable en monofase. Paneles inferiores desmontables.
Bivalent for angle entry. Transformable in monophase. Removable bottom panels.
Bivalent pour l'entrée d'angle. Transformable en monophasé. Panneaux inférieurs amovibles.
Dotación: 1 cestos de vasos- 1 cesto platos (18 unid) -1 insertador de cubiertos-1 insertador de platitos.
Equipment: 1 basket for glasses- 1 for plates (18 units) -1 for cutlery-1 basket for little plates.
Equipement: 1 panier de verres- 1 à assiettes (18 unités) -1 de couverts-1 de petits assiettes.



CZ CÚPULA 9 LCD	40	41	50x50	65x70x 150/189	1	3,5	9	9,8	35	10	230V F+N 400V 3F+N 50Hz	6.405 €
------------------------	----	----	-------	-------------------	---	-----	---	-----	----	----	-------------------------------	----------------

Kit higienización de serie | Sanitacion kit included | Kit desinfection compris
Bivalente para entrada en ángulo. Transformable en monofase. Paneles inferiores desmontables.
Bivalent for angle entry. Transformable in monophase. Removable bottom panels.
Bivalent pour l'entrée d'angle. Transformable en monophasé. Panneaux inférieurs amovibles.
Dotación: 1 cestos de vasos- 1 cesto platos (18 unid) -1 insertador de cubiertos-1 insertador de platitos.
Equipment: 1 basket for glasses- 1 for plates (18 units) -1 for cutlery-1 basket for little plates.
Equipement: 1 panier de verres- 1 à assiettes (18 unités) -1 de couverts-1 de petits assiettes.

CZ CÚPULA 12 LCD	40	41	50x50	65x70x 150/189	1	3,5	12	12,8	35	10	230V F+N 400V 3F+N 50Hz	6.515 €
-------------------------	----	----	-------	-------------------	---	-----	----	------	----	----	-------------------------------	----------------

Kit higienización de serie | Sanitacion kit included | Kit desinfection compris
Bivalente para entrada en ángulo. Transformable en monofase. Paneles inferiores desmontables.
Bivalent for angle entry. Transformable in monophase. Removable bottom panels.
Bivalent pour l'entrée d'angle. Transformable en monophasé. Panneaux inférieurs amovibles.
Dotación: 1 cestos de vasos- 1 cesto platos (18 unid) -1 insertador de cubiertos-1 insertador de platitos.
Equipment: 1 basket for glasses- 1 for plates (18 units) -1 for cutlery-1 basket for little plates.
Equipement: 1 panier de verres- 1 à assiettes (18 unités) -1 de couverts-1 de petits assiettes.

VERSIONES / VERSIONS



K=con bomba de desagüe instalada | K=with drain pump | K=avec pompe de vidange.

+ 205 €



D=con descalcificador | D=with water softener | D=avec adoucisseur d'eau.

+ 365 €

(Precisan 2,5 bares de presión | Require 2.5 bar of pressure | Nécessitent une pression de 2,5 bars).

OPTIONAL

Dosificador de jabón instalado | Soap dispenser | Distributeur de savon.

205 €

Bomba aumento de presión instalada.

385 €

Pump increasing pressure (price installed) | Pompe presión (prix installé).

SERIE STILE (CZ LCD)		360	500	600	700	CUP 6	CUP 9/12
DIMENSIÓN CESTO-RACK SIZE-DIMENSIONS PANIER KORBGRÖSSE - DIMENSIONI BICCHIERI DIMENSÃO CESTA	CM	40x40	50x50	50x50	50x50 /60	50x50	50x50
MAX.ALtura VASOS-MAX. HEIGHT OF GLASSES HAUTEUR MAX. VERRES-MAX. EINSCHUBHÖHE GLÄSER MAX. ALTEZZA BICCHIERI-ALTURA MAX.ÓCULOS	CM	26	30	30	40	40	40
MAX.ALtura PLATOS-DISHES MAX. HEIGHT HAUTER MAX. ASSIETTES-MAX. EINSCHUBHÖHE TELLER MAX.ALTEZZA PIATI-ALTURA MAX.PRATOS	CM	27	32	32	41	41	41
CICLO LAVADO-WASHING CYCLES-CYCLES DE LAVAGE WASCHVORGÄNGE-CICLI DI LAVAGGIO-CYCLOS LAVAGEM		4	4	4	4	4	4
BOMBA DE LAVADO-WASHING PUMP-POMPE DE LAVAGE WASCHPUMPE-POMPA DI LAVAGGIO-BOMBA DE LAVAGEM	HP	0,3	1	1	1	1	1
RESISTENCIA CALDERÍN-BOILER HEATING ELEMENTRESISTANCE SURCHAUFFEUR-BOILERHEIZUNG RESISTENÇA BOILER-RESISTÊNCIA CALDEIRA	W	2800	3200	4500	4500	6000	9000 12000
RESISTENCIA CUBA-TANK HEATING ELEMENT RESISTANCE CUVE-TANKHEIZUNG-RESISTENÇA VASCA RESISTÊNCIA TANQUE	W	2400	2400	2400	2400	3500	3500
CAPACIDAD CUBA-TANK CAPACITY-CAPACITÉ CUVE TANK FASSUNGSVERMÖGEN-CAPACITÀ VASCA CAPACIDADE TANQUE	LIT	15	25	25	30	35	35
CAPACIDAD CALDERÍN-BOILER CAPACITY-CAPACITÉ SURCHAUFFEUR-BOILER FASSUNGSVERMÖGEN CAPACITÀ BOILER-CAPACIDADE CALDEIRA	LIT	3,5	7,5	7,5	7,5	10	10
CONSUMO AGUA POR CICLO-WATER CONSUMPTION PER CYCLE-KLARSPIELWASSERVEBRAUCH PRO ZYKLUS CONSUMO ACQUA PER CICLO-CONSUMO DA ÁGUA POR CICLO	LIT	1,5	2	2	2	2	2
VOLTAJE-POWER SUPPLY VOLTAGE-SPANNUNG ALIMENTAZIONE ELETTRICA-TENSÃO	V	230FN	230FN	230FN 440 3N	230FN 440 3N	230FN 440 3N	230FN 440 3N
FRECUENCIA (60 Hz opcional)	Hz	50	50	50	50	50	50
ABSORCIÓN TOTAL-TOTAL INPUT ABSORPTION TOTALE GESAMT ELEKTRO VERBRAUCH-ABSORBIMENTO TOTALE ABSORÇÃO TOTAL	A	13	18	7,5	7,5	10	14/17
DOBLE PARED - DOUBLE WALL - DOUBLE PAROÏD		Si	Si	Si	Si	Si	Si
DOSIFICADOR ABRILLANTADOR-RINSE AID DISPENSER DOSEUR-PRODUIT RINCANGE-NACHSPÜLMITTEL DOSIERGERÄT-DOSATORE BRILLANTANTE- DISPENSADOR ABRILHANTADOR		Si	Si	Si	Si	Si	Si
MICRO PUERTA-MICRO DOOR-PORTE MICRO MICRO TÜR - PORTA SENSOR-SENSORE PORTA		Si	Si	Si	Si	Si	Si
DOBLE FILTRO-DOUBLE FILTER-FILTRE DOUBLE DOPPELTKTER FILTER-FILTRO DUPLIO-FILTRO DOPIO		Si	Si	Si	Si	Si	Si
FILTRO SUPERFICIE CUBA-SURFACE TANK FILTERS FILTRÉS DE SURFACE-NIVEAUSIEBE FILTRI SUPERFICIE VASCA-FILTRO SUPERFICIE TANQUE		-	-	-	-	Si	Si
	□ ○ ○ ○ ○ ○	1	1	1	1	1	1
	□ ○ ○ ○ ○ ○	1	1	1	1	1	1
	□ ○ ○ ○ ○ ○	1	1	1	1	1	1
	□ ○ ○ ○ ○ ○	1	1	1	1	1	1
	□ ○ ○ ○ ○ ○	-	-	-	-	-	-
VISOR °C/DISPLAY °C		2	2	2	2	2	2
BOMBA DESAGÜE-DRAIN PUMP-POMPE DE VIDANGE ABWASSERPUMPE-POMPA DI SCARICO-BOMBA DE DRENO		Pre- instal	Pre- instal	Pre- instal	Pre- instal	Pre- instal	Pre- instal
Model K							
KIT HIGIENIZACIÓN		Opcional	Opcional	Si	Si	Si	Si
PREINSTALACIÓN DE DETERGENTE		Si	Si	Si	Si	Si	Si
DOSIFICADOR DETERGENTE-DETERGENTE DISPENSER DOSEUR DÉTERGÉNT-REINIGER DOSIERGERÄT DOSATORE DETERSIVO- DISPENSADOR DETERGENTE		Opcional	Opcional	Opcional	Opcional	Opcional	Opcional
DESCALCIFICADOR-WATER SOFTENER-ADDOUCISSEUR ENTKALKER-ADDOLCITORE-DESCALING		Opcional	Opcional	Opcional	Opcional	Opcional	Opcional
BOMBA DE ACLARADO-RINSE PUMA-POMPE DE RINÇAGES-SPÜLPUMPE-POMPA DI RISCIACQUO		Opcional	Opcional	Opcional	Opcional	Opcional	Opcional
VÁLVULA ANTI RETORNO-ANTI RETURN VALVE-CLAPET ANTI-RETOUR-RÜCKLAGVENTIL-VÁLVULA ANTI RETORNO-VALVOLA DI NON ROTORNO		Si	Si	Si	Si	Si	Si
DIMENSIONES-DIMENSIONS-DIMENSIONS DIMENSIONEN-DIMENSÕES-DIMENSIONI	ancho fondo H	MM	450 510 700	580 600 840	580 600 840	580 700 960	640 700 1900
DIMENSIONES DE EMBALADO-PACKAGED DIMENSIONS-VERPACKT DIMENSIONEN DIMENSIONS EMBALLÉS-DIMENSIONI CONFEZIONATO-DIMENSÕES EMBALADO	ancho fondo H	MM	535 585 770	665 680 970	665 680 970	665 810 1000	770 810 1470
PESO-WEIGH-POIDS-GEWICHT-PESO	KG	45	65	65	70	125	125

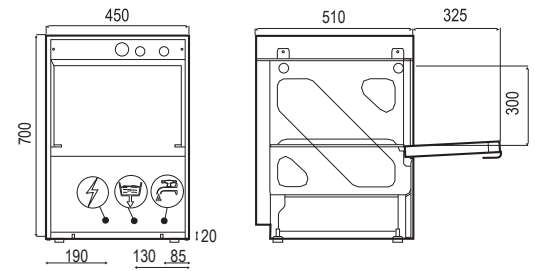
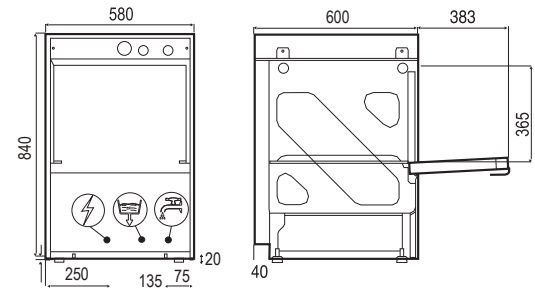
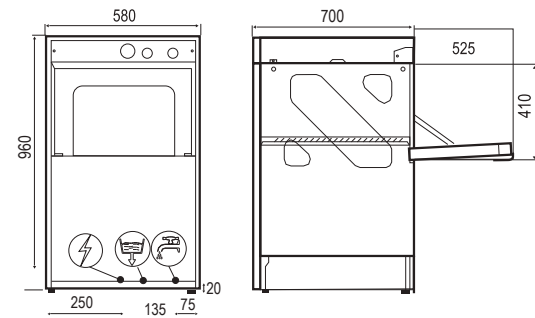
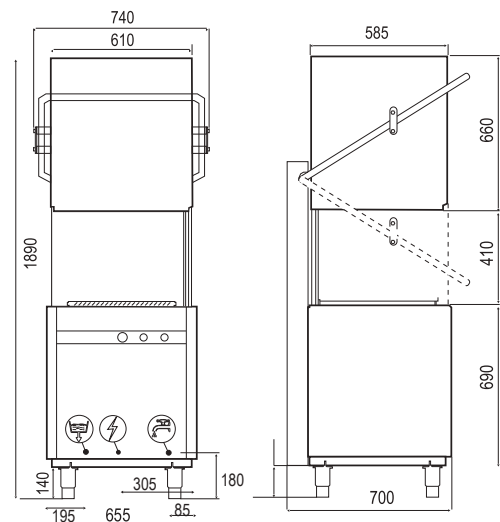
NIKROM STILE CZ 360

NIKROM STILE CZ 500/600

NIKROM STILE CZ 700

NIKROM STILE CZ 6/9/12

Gama LAVAUTENSILIOS

LAVAUTENSILIOS

UTENSILS WASHER | LAVE BATTERIES

En los lavautensilios Nikrom predomina la potencia y altura de lavado.

Desde el pequeño lavabandejas de 60*40 para panadería, hasta los grandes lava perolas con 80 cm de altura.

Son máquinas muy robustas, dirigidas a actividades donde se usen grandes recipientes y que necesiten quitar grasa o similares, por lo que son muy valorados en el sector de la panadería, pastelería y heladería.

Dotados de bomba de aclarado (excepto LU 564 que no la precisa) y visor para la temperatura del calderín.

Nikrom utensils washer: high power and washing height

From the small baking tray washers (60*40), to the large pan washes with 80 cm height.

They are very robust machines, aimed at activities where large containers are used and that need to remove butter or similar, that's the reason why they are highly valued in the bakery, pastry and ice cream field.

Equipped with a rinse pump (except LU 564, which does not require it) and a display for the boiler temperature.

Dans les lavebatteries Nikrom, le plus important c'est la puissance et l' hauteur de lavage

Des petits lave plateaux 60*40 pour boulangeries, jusqu'aux grands pour casseroles de 80 cm.

Ce sont des machines très robustes, destinées aux activités où sont utilisés de grands récipients et qui ont besoin d'éliminer les graisses ou similaires, c'est pour ça qu'elles sont très appréciées dans le secteur de la boulangerie, de la pâtisserie et de la crème glacée.

Equipés avec pompe de rinçage (sauf LU 564 qui n'en a pas besoin).



**PENSADO HASTA EL MÁS
MÍNIMO DETALLE**

**THOUGHT TO THE SMALLEST
DETAIL**

**PENSÉE AU PLUS MINIMUM
DÉTAIL**

MODEL				HP	KW			LITERS		V-Hz	GENERAL PRICE
					TANK	BOILER	TOTAL	TANK	BOILER		



LU 564 V	41	50x50-60	58x70x96	1	2,4	4,5	5,3	30	7,4	400V 3F+N 50HZ	4.120 €
LU 564 VK (con bomba de desagüe) (with drain pump) (avec pompe de vidange)											4.345 €
LU 564 VD (con descalcificador incorporado) (with integrated water softener) (avec adoucisseur d'eau intégré)											4.485 €
LU 564 VDK (con bomba y dosificador) (with pump and dispenser) (avec pompe et adoucisseur)											4.705 €

Doble pared. 2 ciclos regulables. Visor de temperatura. Transformable en monofase. Admite instalación bomba desagüe tipo Kit. Dotación: 1 cestos neutro y 1 de bandejas

Double wall. 2 adjustable cycles. Temperature display. Transformable in monophase. It admits installation pump type drainage. Equipment: 1 neutral basket and 1 for trays.

Double paroi 2 cycles réglables. Viseur de la température. Transformable en monophasé. Il admet l'installation de pompe pour drainage. Equipement: 1 panier neutre et 1 pour les plateaux.



LU 568 V	80	54x65	67x80x 180/215	2,7	3,5	6	8,4	45	10	400V 3F+N 50HZ	8.640 €
-----------------	----	-------	-------------------	-----	-----	---	-----	----	----	-------------------	----------------

Monopared. 2 ciclos regulables. Bomba de aclarado de serie 0,33 kw. Dotación: 1 cestos neutro inox

Single wall. 2 adjustable cycles. Rinsing pump 0.33 kw. Equipment: 1 stainless steel basket.

Mono paroi 2 cycles ajustables. Rinçage pompe 0,33 kw. Equipement: 1 panier en acier inoxydable



LU 878 V	80	80x70	92x85x 199/235	2,7x2	4,5	9	14,4	70	12,5	400V 3F+N 50HZ	14.695 €
-----------------	----	-------	-------------------	-------	-----	---	------	----	------	-------------------	-----------------

Monopared. 2 ciclos regulables. Bomba de aclarado 0,33 kw. Dotación: 1 cesto inox.

Single wall. 2 adjustable cycles. Rinsing pump 0.33 kw. Equipment: 1 inox basket.

Mono paroi 2 cycles ajustables. Rinçage pompe 0,33 kw. Equipement: 1 panier inox.



LU 1288 PLUS	80	126x80	144x102x 206/236	3,7x2	9	9	14	100	17	400V 3F+N 50HZ	23.425 €
---------------------	----	--------	---------------------	-------	---	---	----	-----	----	-------------------	-----------------

RECUPERADOR-CONDENSADOR. *Condenser-thermal recovery. Récupération thermique du condenseur.*

4.695 €

Doble pared. 3 ciclos: 3'-6'-9'. Bomba de aclarado 0,33 kw. Dotación: 1 cesto inox.

Double wall. 3 cycles: 3'-6'-9'. Rinsing pump 0.33 kw. Equipment: 1 inox basket.

Double paroi 3 cycles: 3'-6'-9'. Rinçage pompe 0,33 kw. Equipement: panier en acier inoxydable.

Todos los modelos / All models / Tous les modèles

Doble filtro. Micro puerta. Válvula anti-retorno. Antiparasitario. Preparados para toma de detergente, incluso cableado. Lavado a presión. Bajo consumo. Rápida recuperación.

Double filter. Micro door. Anti-return valve. Antiparasitic Thermostop. Prepared for taking of detergent, even wiring. Pressure washing Low consumption. Quick recovery.

Double filtre. Micro porte. Clapet anti-retour. Antiparasitaire Thermostop. Préparé pour la prise de détergent, même câblage. Lavage sous pression Faible consommation. Récupération rapide.

OPTIONAL

Dosificador de detergente instalado <i>Detergent dispenser Distributeur de détergent</i>	205 €
Ruedas instaladas / <i>wheels / Roues</i>	280 €
Dosificador Abrillantador peristáltico/	205 €
Bomba Desagüe / <i>Drain pump / Pompe de vidange</i>	375 €

LAVAUTENSILIOS LU		LU 564	LU 568	LU 878	LU 1288	
DIMENSIÓN CESTO-RACK SIZE-DIMENSIONS PANIER KORBGRÖSSE - DIMENSIONI BICCHIERI DIMENSÃO CESTA	CM	50x50/60	54x65	80x70	126x80	
MAX.ALATURA VASOS-MAX. HEIGHT OF GLASSES HAUTEUR MAX. VERRES-MAX. EINSCHUBHÖHE GLÄSER MAX. ALTEZZA BICCHIERI-ALTURA MAX.OCULOS	CM	41	80	80	80	
MAX.ALATURA PLATOS-DISHES MAX. HEIGHT HAUTER MAX. ASSIETTES-MAX. EINSCHUBHÖHE TELLER MAX.ALTEZZA PIATI-ALTURA MAX.PRATOS	CM	41	80	80	80	
CICLO LAVADO-WASHING CYCLES-CYCLES DE LAVAGE WASCHVORGÄNGE-CICLI DI LAVAGGIO-CICLOS LAVAGEN		2	2	2	2	
BOMBA DE LAVADO-WASHING PUMP-POMPE DE LAVAGE WASCHPUMPE-POMPA DI LAVAGGIO-BOMBA DE LAVAGEM	HP	1	2,7	2,7x2	3,7x2	
RESISTENCIA CALDERÍN-BOILER HEATING ELEMENTRESISTANCE SURCHAUFFEUR-BOILERHEIZUNG RESISTENZA BOILER-RESISTÊNCIA CALDEIRA	W	4500	6000	9000	9000	
RESISTENCIA CUBA-TANK HEATING ELEMENT RESISTANCE CUVE-TANKHEIZUNG-RESISTENZA VASCA RESISTÊNCIA TANQUE	W	2400	3500	4500	9000	
CAPACIDAD CUBA-TANK CAPACITY-CAPACITÉ CUVE TANK FASSUNGSVERMÖGEN-CAPACITÀ VASCA CAPACIDADE TANQUE	LIT	30	45	70	100	
CAPACIDAD CALDERÍN-BOILER CAPACITY-CAPACITÉ SURCHAUFFEUR-BOILER FASSUNGSVERMÖGEN CAPACITÀ BOILER-CAPACIDADE CALDEIRA	LIT	7,5	10	13	17	
CONSUMO AGUA POR CICLO-WATER CONSUMPTION PER CYCLE-KLARSPIELWASSERBRAUCH PRO ZYKLUS CONSUMO ACQUA PER CICLO-CONSUMO DA AGUA POR CICLO	LIT	2	3	4	5	
VOLTAJE-POWER SUPPLY VOLTAGE-SPANNUNG ALIMENTAZIONE ELETTRICA-TENSÃO	V	230FN 440 3N	440 3N	440 3N	440 3N	
FRECUENCIA (60 Hz OPCIONAL)	Hz	50	50	50	50	
ABSORCIÓN TOTAL-TOTAL INPUT ABSORPTION TOTALE GESAMT ELEKTRO VERBRAUCH-ABSORBIMENTO TOTALE ABSORÇÃO TOTAL	A	7,5	11	16	14	
DOBLE PUERTA - DOUBLE DOOR - DOUBLE PORTE		Si	Si	Si	Si	
DOSIFICADOR ABRILLANTADOR-RINSE AID DISPENSER DOSEUR-PRODUIT RINÇAGE-NACHSPÜLMITTEL DOSIERGERÄT-DOSATORE BRILLANTANTE- DISPENSADOR ABRILHANTADOR		Opcional	Opcional	Opcional	Opcional	
MICRO PUERTA-MICRO DOOR-PORTE MICRO MICRO TÜR - PORTA SENSOR-SENSORE PORTA		Si	Si	Si	Si	
DOBLE FILTRO-DOUBLE FILTER-FILTRE DOUBLE DOPPELTKTER FILTER-FILTRO DUPLIO-FILTRO DOPIO		Si	Si	Si	Si	
FILTRO SUPERFICIE CUBA-SURFACE TANK FILTERS FILTRES DE SURFACE-NIVEAUSIEBE FILTRI SUPERFICIE VASCA-FILTRO SUPERFICIE TANQUE		-	Si	Si	Si	
	□ ○ □ ○ □	1	-	-	-	
DOTACIÓN CESTOS-ENDOWMENT RACK- DOTATION PANIERS-AUSSTATUNG KÖRBE DOTAZIONE CESTELLI-DOTAÇÃO CESTAS		-	-	-	-	
	□ ○ □ ○ □	-	-	-	-	
	□ ○ □ ○ □	1	1	1	1	
VISOR °C/DISPLAY °C		Si	Si	Si	Si	
BOMBA DESAGÜE-DRAIN PUMP-POMPE DE VIDANGE ABWASSERPUMPE-POMPA DI SCARICO-BOMBA DE DRENO		Opcional	Opcional	Opcional	Opcional	
	Model K	Si	Si	Si	Si	
KIT HIGIENIZACIÓN		Si	Si	Si	Si	
PREINSTALACIÓN DE DETERGENTE		Si	Si	Si	Si	
DOSIFICADOR DETERGENTE-DETERGENTE DISPENSER DOSEUR DÉTERGÉNT-REINIGER DOSIERGERÄT DOSATORE DETERSIVO- DISPENSADOR DETERGENTE		Opcional	Opcional	Opcional	Opcional	
BOMBA DE ACLARADO-RINSE PUMA-POMPE DE RINÇAGES-SPÜLPUMPE-POMPA DI RISCIAQUO		Opcional	0,33	0,33	0,33	
VÁLVULA ANTI RETORNO-ANTI RETURN VALVE-CLAPET ANTI-RETOUR-RÜCKFLAGVENTIL-VÁLVULA ANTI RETORNO-VALVOLA DI NON ROTORNO		Si	Si	Si	Si	
DESCALCIFICADOR-WATER SOFTENER-ADOUCCISSEUR ENTKALKER-ADDOLCITORE-DESCALING		Opcional	-	-	-	
DIMENSIONES-DIMENSIONS-DIMENSIONS DIMENSIONEN-DIMENSÕES-DIMENSIONI	ancho fondo H	MM	580 700 970	670 800 2180	920 850 2350	1440 1020 2350
DIMENSIONES DE EMBALADO-PACKAGED DIMENSIONS-VERPACKT DIMENSIONEN DIMENSIONI EMBALLÉS-DIMENSIONI CONFEZIONATO-DIMENSÕES EMBALADO	ancho fondo H	MM	665 810 960	775 910 1850	950 880 1925	1490 1060 2160
PESO-WEIGH-POIDS-GEWICHT-PESO	KG		70	130	150	200

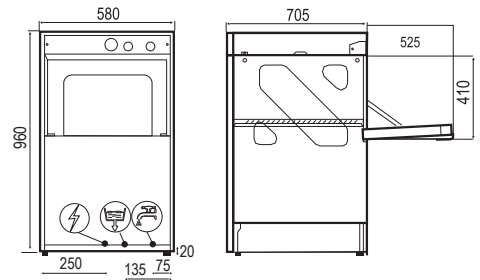
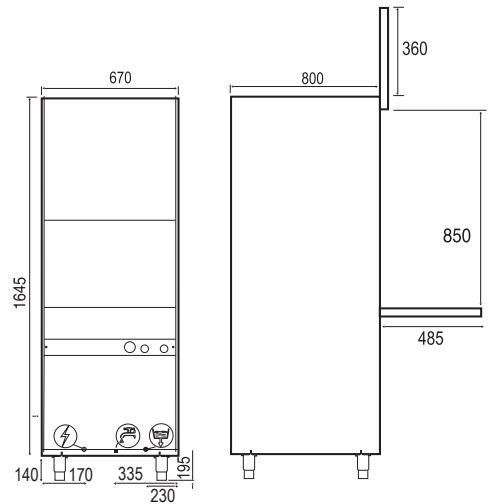
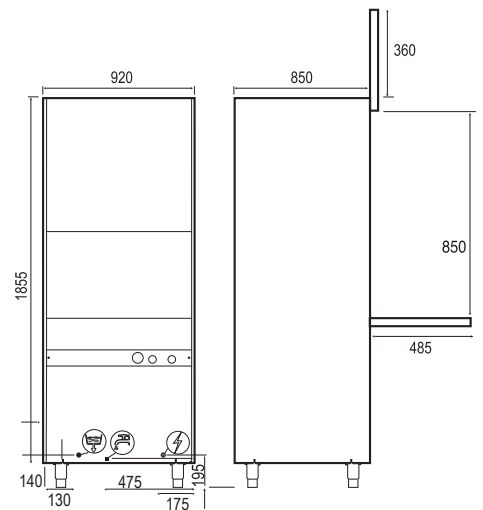
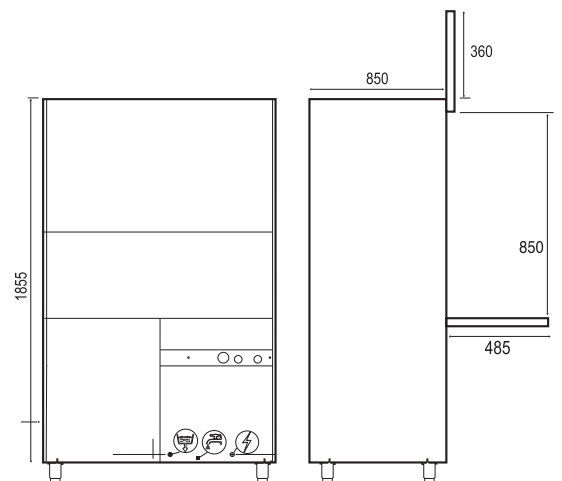
NIKROM LU 564

NIKROM LU 568

NIKROM LU 878

NIKROM LU 1288

Gama TRENES



TRENES DE ARRASTRE

CONVEYOR DISHWASHERS / CONVOYEURS À PANIERS

HIGIÉNICOS Y ROBUSTOS

- Los trenes de cestas Nikrom se caracterizan por:
 - Su altura de lavado: 46 cm
 - Robustez: estructura muy sólida, con carrocería embutida para evitar la dilatación, doble pared para el aislamiento acústico y térmico y bombas verticales autolimpiables.
 - Su seguridad: mandos a 24 v.
 - Su bajo consumo: economizador en cada fase.
 - Cada modelo cuenta con las funciones que le permiten obtener un magnífico lavado para la producción que se requiere.
 - Los modelos "C" con condensador de vapor-recuperador térmico:
 - Evitan la instalación de una campana o una aspiración conducida al exterior para eliminar los vahos.
 - Reduce el consumo energético puesto que el agua de la condensación (aprox 45°) la reconduce al calderín.
 - Imprescindible si no se puede conectar el tren al agua caliente (50°).
- * Los problemas de espacio se pueden resolver con mesas mecanizadas o curvas motorizadas.



HYGIENIC AND ROBUST

- The Nikrom conveyor washers are characterized by:
 - Its washing height: 46 cm
 - Robustness: very solid structure, with embedded bodywork to avoid dilation, double wall for acoustic and thermal insulation and self-cleaning vertical pumps.
 - Your security: 24v controls.
 - Its low consumption: economizer in each phase.
- Each model has the functions that allow you to obtain a magnificent wash for the production that is required.
- The "C" models with steam condenser-thermal recovery are very interesting: They avoid the installation of a hood or an aspiration driven outdoors to eliminate vapors.
 - Reduces energy consumption since water from the condensation (approx 45°) is brought back to the boiler.
 - Essential if you can not connect the conveyor washer to the water hot (50°).
- Space problems can be solved with mechanized tables or motorized curves.



HYGIÉNIQUE ET ROBUSTE

- Les convoyeurs avec paniers Nikrom sont caractérisés par:
 - Sa hauteur de lavage: 46 cm
 - Robustesse: structure très solide, avec corps intégré pour éviter la dilatation, double paroi pour l'isolation acoustique et thermique et pompes verticales autonettoyantes.
 - Sa sécurité: les contrôles 24v.
 - Sa faible consommation: économiseur dans chaque phase.
- Chaque modèle a les fonctions qui vous permettent d'obtenir un lavage magnifique pour la production requise.
- Les modèles "C" avec condensateur vapeur-recupérateur thermique sont très intéressants:
 - Ils évitent l'installation d'une hotte ou d'une aspiration dirigée vers l'extérieur pour éliminer les vapeurs.
 - Réduisent la consommation d'énergie puisque l'eau de condensation (environ 45°) la ramène à la chaudière.
 - Essentiel si le convoyeur ne peut pas être connecté à l'eau chaude (50°).
- Les problèmes d'espace peuvent être résolus avec des tables mécanisées ou des courbes motorisées.

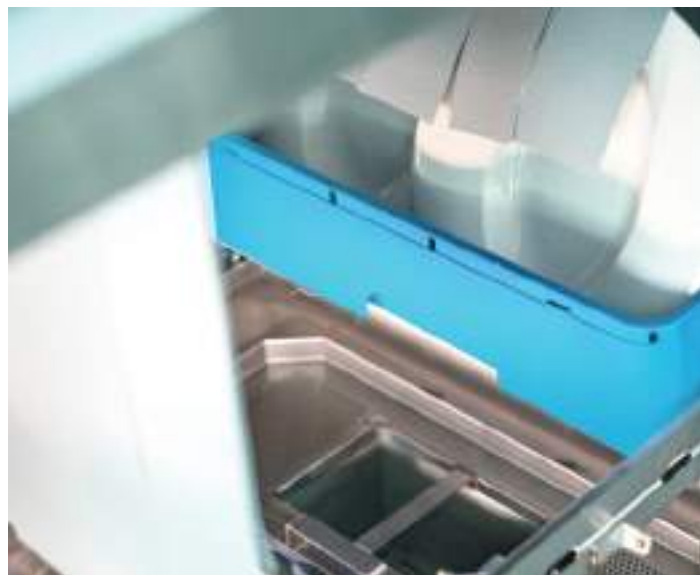

TRENES DE ARRASTRE

CONVEYOR DISHWASHERS / CONVOYEURS À PANIERS

SPECIAL voltage +5%



A-1800 Lavado+Aclarado *Washing + Rinse Lavage + Rinçage*
1800-1200 platos/hora *dishes/hour plats/heure* **15.195 €**

A-1800S Con secado *With drying Avec séchage* **18.990 €**

A-1800C Con condensador-Recuperador térmico
With condenser- Thermal recuperator
Avec condenseur-Récupérateur thermique **18.950 €**

A-1800SC Con secado y condensador-Recuperador térmico
With drying and condenser-Thermal recuperator
Avec séchage et condenseur-Récupérateur thermique **22.735 €**

(AS) Antisalpicadero/Optional Anti-splash/Anti-déversement 250x700x730 745 €



A-2100 Lavado reforzado+Aclarado
Reinforced wash + Rinse/Lavage renforcé + Rinçage
2100-1600 platos/hora *dishes/hour/ plats/heure* **20.210 €**

A-2100S Con secado/*With drying/Avec séchage* **24.515 €**

A-2100C Con condensador - Recuperador térmico
With condenser- hermal recuperator
Avec condenseur Récupérateur thermique **24.300 €**

A-2100SC Con secado y condensador - Recuperador térmico
With drying and condenser - Thermal recuperator
Avec séchage et condenseur - Récupérateur thermique **28.605 €**

Antisalpicadero de entrada de serie en todos los modelos

Anti-splash entrance as standard on all models and exit on Mod "S"

Entrée anti-déversement standar sur tous les modèles et sortie sur Mod "S"

MODEL	BASKET HOUR	H WASH cm	DIMENSION cm	PRE-WASHED HP PUMP	LIT TANK	WASH KW PUMP	LIT TANK	CONS KW	PRE RINSED KW PUMP	RINSING LIT CALDER	LIT HOUR	CONS KW	KW DRYING	KW COND	TOTAL KW	V/HZ
A-1800	70-90-100	46	115x77x171/211	-	-	0,9	66	9	-	9	150	9			19	400 3F+N-50HZ
A-1800S	70-90-100	46	175x77x193/211	-	-	0,9	66	9	-	9	150	9	4,6		24	400 3F+N-50HZ
A-1800C	70-90-100	46	140x77x193/211	-	-	0,9	66	9	-	9	150	12		0,18	22	400 3F+N-50HZ
A-1800SC	70-90-100	46	200x77x193/211	-	-	0,9	66	9	-	9	150	12	4,6	0,18	27	400 3F+N-50HZ
A-2100	90-100-120	46	155x77x172/211	-	-	2,35	105	9	-	9	165	9			20	400 3F+N-50HZ
A-2100S	90-100-120	46	215x77x196/211	-	-	2,35	105	9	-	9	165	9	6,9		27	400 3F+N-50HZ
A-2100C	90-100-120	46	155x77x196/211	-	-	2,35	105	9	-	9	165	12		0,18	23	400 3F+N-50HZ
A-2100SC	90-100-120	46	215x77x196/211	-	-	2,35	105	9	-	9	165	12	6,9	0,18	30	400 3F+N-50HZ

TRENES DE ARRASTRE

CONVEYOR WASHERS / CONVOYEURS

SPECIAL voltage +5%

MODEL	PVP
-------	-----



A-3000 Lavado reforzado+Aclarado reforzado **22.940 €**
 Reinforced wash + Reinforced rinse Lavage renforcé + Rinçage
 2900 -1800 / platos/hora dishes/hour plats/heure

A-3000S Con secado With drying /Avec séchage **27.615 €**

A-3000C Con condensador-Recuperador térmico **27.095 €**
 With condenser- thermal recuperator
 Avec condenseur-Récupérateur thermique

A-3000SC Con secado y condensador-Recuperador térmico **31.470 €**
 With drying and condenser-Thermal recuperator
 Avec séchage et condenseur-Récupérateur thermique

Antisplacadero de entrada de serie en todos los modelos.

También el de salida en modelos sin secado.

Entrance anti-splash standard in all models. Also the output in models without drying.

Anti déversement standard d'entrée. Également la sortie dans les modèles sans séchage.



A-3000 PLUS Lavado reforzado+Preaclarado+Aclarado **27.145 €**
 Reinforced+Pre rinsed+Rinse/ Lavage renforcé+Pré ringage+Ringage
 1800-3150 platos/hora/dishes/hour/ plats / heure

A-3000 PLUS S Con secado **31.945 €**
 With drying / Avec séchage

A-3000 PLUS C Con condensador - Recuperador térmico **31.365 €**
 With condenser - Thermal recuperator
 Avec condenseur - Récupérateur thermique

A-3000 PLUS SC Con secado y condensador - Recuperador térmico **35.780 €**
 With drying and condenser - Thermal recuperator
 Avec séchage et condenseur - Récupérateur thermique

Antisplacadero de entrada de serie en todos los modelos.

También el de salida en modelos sin secado.

Entrance anti-splash standard in all models. Also the output in models without drying.

Anti déversement standard d'entrée. Également la sortie dans les modèles sans séchage.

MODEL	BASKET HOUR	H WASH cm	DIMENSION cm	PRE-WASHED KW PUMP	LIT TANK	WASH KW PUMP	LIT TANK	CONS KW	PRE RINSED KW PUMP	LIT TANK	RINSING LIT CALDER	LIT HOUR	CONS KW	KW DRYING	KW COND	TOTAL KW	V/HZ
A-3000	100-140-160	46	180x77x172/211	-	-	2,35	105	12	-	-	9x2	240	15			30	400 3F+N-50HZ
A-3000S	100-140-160	46	215x77x196/211	-	-	2,35	105	12	-	-	9x2	240	15	6,9		37	400 3F+N-50HZ
A-3000C	100-140-160	46	180x77x196/211	-	-	2,35	105	12	-	-	9x2	240	18		0,18	33	400 3F+N-50HZ
A-3000SC	100-140-160	46	215x77x196/211	-	-	2,35	105	12	-	-	9x2	240	18	6,9	0,18	40	400 3F+N-50HZ
A-3000 PLUS	100-150-175	46	200x77x172/211	-	-	2,35	105	12	0,25	11	9x2	280	15			30	400 3F+N-50HZ
A-3000 PLUS S	100-150-175	46	235x77x196/211	-	-	2,35	105	12	0,25	11	9x2	280	15	6,9		37	400 3F+N-50HZ
A-3000 PLUS C	100-150-175	46	200x77x196/211	-	-	2,35	105	12	0,25	11	9x2	280	18		0,18	33	400 3F+N-50HZ
A-3000 PLUS SC	100-150-175	46	235x77x196/211	-	-	2,35	105	12	0,25	11	9x2	280	18	6,9	0,18	40	400 3F+N-50HZ

TRENES DE ARRASTRE

CONVEYOR WASHERS / CONVOYEURS

SPECIAL voltage +5%



A-3600 Prelavado+Lavado+Aclarado **29.550 €**
Prewas+wash+rinse/ Prélavage+Lavage+Rinçage
2700-4100 platos/hora/dishes/hour/ plats / heure

A-3600S Con secado / With drying / Avec séchage **34.000 €**

A-3600C Con condensador - Recuperador térmico **33.670 €**
With condenser - Thermal recuperator
Avec condenseur - Récupérateur thermique

A-3600SC Con secado y condensador - Recuperador térmico **38.055 €**
With drying and condenser - Thermal recuperator
Avec séchage et condenseur - Récupérateur thermique

Antisplacadero de entrada de serie en todos los modelos.

También el de salida en modelos sin secado.

Entrance anti-splash standard in all models. Also the output in models without drying.

Anti déversement standard d'entrée. Également la sortie dans les modèles sans séchage.



A-4500 Prelavado + Lavado + Preaclarado + Aclarado **33.425 €**
Prewash+Wash+Preclear+Rinse/Prélavage+Lavage+Pré-rinçage+Rinçage
2700-4500 platos/hora/dishes/hour/ plats / heure

A-4500S Con secado / With drying / Avec séchage **37.930 €**

A-4500C Con condensador - Recuperador térmico **37.245 €**
With condenser - Thermal recuperator
Avec condenseur - Récupérateur thermique

A-4500SC Con secado y condensador - Recuperador térmico **41.555 €**
With drying and condenser - Thermal recuperator
Avec séchage et condenseur - Récupérateur thermique

Antisplacadero de entrada de serie en todos los modelos.

También el de salida en modelos sin secado.

Entrance anti-splash standard in all models. Also the output in models without drying.

Anti déversement standard d'entrée. Également la sortie dans les modèles sans séchage.

MODELO	BASKET HOUR	H WASH cm	DIMENSION cm	PRE-WASHED KW PUMP	LIT TANK	WASH KW PUMP	LIT TANK	CONS KW	PRE RINSED KW PUMP	LIT TANK	RINSED LIT CALDE	LIT HOUR	CONS KW	KW DRY-ING	KW COND	TOTAL KW	V/HZ
A-3600	150-200-230	46	240x77x172/211	1,1	65	2,35	105	12	-	-	9x2	350	18	-	-	33,5	400 3F+N-50HZ
A-3600S	150-200-230	46	275x77x196/211	1,1	65	2,35	105	12	-	-	9x2	350	18	6,9	-	40,5	400 3F+N-50HZ
A-3600C	150-200-230	46	240x77x196/211	1,1	65	2,35	105	12	-	-	9x2	350	21	-	0,18	36,7	400 3F+N-50HZ
A-3600SC	150-200-230	46	275x77x196/211	1,1	65	2,35	105	12	-	-	9x2	350	21	6,9	0,18	42,6	400 3F+N-50HZ
A-4500	150-220-250	46	260x77x172/211	1,1	65	2,35	105	12	0,25	11	9x2	370	18	-	-	34	400 3F+N-50HZ
A-4500S	150-220-250	46	308x77x196/211	1,1	65	2,35	105	12	0,25	11	9x2	370	18	6,9	-	42	400 3F+N-50HZ
A-4500C	150-220-250	46	260x77x196/211	1,1	65	2,35	105	12	0,25	11	9x2	370	21	-	0,18	37,2	400 3F+N-50HZ
A-4500SC	150-220-250	46	308x77x196/211	1,1	65	2,35	105	12	0,25	11	9x2	370	21	6,9	0,18	44,2	400 3F+N-50HZ

	A 1800	A 1800 S	A 1800 C	A 1800 SC	A 2100	A 2100 S	A 2100 C	A 2100 SC	A 3000	A 3000 S	A 3000 C	A 3000 SC	A 3000 PLUS	A 3000 PLUSC	A 3000 PLUSSC	A 3600	A 3600 S	A 3600 C	A 3600 SC	A 4500	A 4500 S	A 4500 C	A 4500 SC		
Cestas/hora-Racks/hour-Paniers/heure-Lorbe/Studen-Cest/ora-Cestas/hora	70 - 90 - 100		90 - 100 - 100		100 - 140 - 160		100 - 150 - 175		100 - 200 - 230		150 - 220 - 250														
Platos/hora-Dishes/hour-Plats/Studen-Geschirr/Stunde-Piatti/ora-Pratos/hora	1200 - 1800		1600 - 2100		1800 - 2900		1800 - 2900		2700 - 4100		2700 - 4500														
Altura de lavado/Wash height/Hauteur de lavage/Waschhöhe/Altezza di lavaggio/Altura de lavagem	46		46		46		46		46		46														
Prelavado-Prewash-Prélavage-Vorwäsche-Prelavaggio-Prelavado																									
Bomba/Pump/Pompe/Pumpe/Pompa/Bomba	kw															1,1		1,1							
Caudal bomba/Pump capacity/Capacité de la pompe/Pumpenkapazität/Capacità della pompa/Capacidade da bomba	lt/min															650		650							
Cuba/Tank/Cuve/Tankheizung/Vasca/Tanque	lt															65		65							
Lavado-washing- lavage-hauptwaschen-lavaggio-lavagem																									
Bomba/Pump/Pompe/Pumpe/Pompa/Bomba	kw	0,9		2,35		2,35		2,35		2,35		2,35		2,35		2,35		2,35							
Caudal bomba/Pump capacity/Capacité de la pompe/Pumpenkapazität/Capacità della pompa/Capacidade da bomba	lt/min	500		830		830		830		830		830		830		880		880							
Cuba/Tank/Cuve/Tankheizung/Vasca/Tanque	lt	65		105		105		105		105		105		105		105		105							
Resistencia cuba/ Tank Heating element/ Resistance cuve/Tankheizung/ Resistenza vasca/ Resistência Tanque	kw	9	9	9	9	9	9	12	12	12	14	12	14	12	14	12	14	12	14	12	14	12	14	12	14
Preclarado-Prerinse- Prérinçage- Vorspülen- Prerisciacquo- Pré- enxaguamento																									
Cuba/Tank/Cuve/Tankheizung/Vasca/Tanque	lt/s															11		11							
Bomba/Pump/Pompe/Pumpe/Pompa/Bomba	kw															0,25		0,25							
Caudal bomba/Pump capacity/Capacité de la pompe/ Pumpenkapazität/Capacità della pompa/Capacidade da bomba	lt/min															85		85							
Aclarado - Rinse - Rincer - Spülen - Sciacquare - Enxaguar																									
Presión red hídrica mínima/Pressure minimum water network/Réseau d'eau minimum de pression/Druckminimum Wassernetz/Pressione minima rete idrica/Red de água mínima de pressão		200 KPa(2 BAR)		200 KPa(2 BAR)		200 KPa(2 BAR)		200 KPa(2 BAR)		200 KPa(2 BAR)		200 KPa(2 BAR)		200 KPa(2 BAR)		200 KPa(2 BAR)		200 KPa(2 BAR)							
Dureza agua-Water hardness/Dureté del'eau/Wasserhärte/Durezza dell'acqua/Dureza da água	°F	7÷10		7÷10		7÷10		7÷10		7÷10		7÷10		7÷10		7÷10		7÷10							
Consumo/Consumption/Consommation/Verbrauch-Consumo/Consumo	lt/h	150		270		300		300		300		300		320		320		370							
Temp. agua aliment	°C	~55	~15	~55	~15	~55	~15	~55	~15	~55	~15	~55	~15	~55	~15	~55	~15	~55	~15	~55	~15	~55	~15	~55	~15
Resistencia calderin/Boiler heating/Elementresistance surchauffeur/Boilerheizung/Resistenza boiler/Resistência caldeira	kw	12		14		12		9+9		9+9		9+9		12+9		12+9		12+9							
Capacidad calderin/Tank capacity/Capacité cuve/Tank fassungsvermögen/Capacità vasca/Capacidade tanque	lt	9		9		9+9		9+9		9+9		9+9		9+9		9+9		9+9							
Motor de tracción/Traction motor/ Moteur de traction/Traktionsmotor/Motore di trazione/Motor de tração	Kw	0,18		0,18		0,18		0,18		0,18		0,18		0,18		0,18		0,18							
opcionales/optional/facultatif/optional/opzionale/opcional																									
Secado/Drying/Séchage/Trocknen/Asciugatura/Secagem																									
Ventilador/Fan/Ventilateur/Fan/Ventilatore/Fã	kw	0,55	0,55	1,1	1,1	1,1	1,1	1,1	1,1	1,1	1,1	1,1	1,1	1,1	1,1	1,1	1,1	1,1	1,1	1,1	1,1	1,1	1,1	1,1	1,1
Calderin/Tank/Cuve/Tank/Vasca/Tanque	m3/h	~900	~900	2000	2000	2000	2000	2000	2000	2000	2000	2000	2000	2000	2000	2000	2000	2000	2000	2000	2000	2000	2000	2000	2000
Resistencia/Heating/Résistance/Resistenza/Resistência	Kw	4,6	4,6	6,9	6,9	6,9	6,9	6,9	6,9	6,9	6,9	6,9	6,9	6,9	6,9	6,9	6,9	6,9	6,9	9,2	9,2	9,2	9,2	9,2	9,2
Condensador vapor/Steam condensing unit/Condenseur de vapeur/Dampfkondensator/Condensatore a vapore/Condensador de vapor																									
Aspirador/Aspirator/Aspirateur/Staubsauger/Aspirapolvere/Aspirador	kw	0,18		0,18		0,18		0,18		0,18		0,18		0,18		0,18		0,18							
Caudal/Capacity/Capacité/Kapazität/Capacità/Capacidade	m3/h	370		~370		~370		~370		~370		~500		~500		~450		~450							
TOTAL POT. POWER	kw	19	24	22	27	28,5	36,4	28,7	36,6	33	41	35	42	33	41	35	43	36	43	38,2	45,2	37	44	39	46,2
V/Hz	400 3F+N - 50 Hz																								
Dimensiones cm/Dimensions cm/Dimensions cm/Abmessungen cm/Dimensioni cm/Dimensões cm	A	115	175	140	200	155	225	155	225	180	225	180	225	203	248	203	248	240	285	240	285	263	308	263	308
	F	79	79	79	79	79	79	79	79	79	79	79	79	79	79	79	79	79	79	79	79	79	79	79	79
	H	171/193/193/193/214	172/214	196/214	196/214	196/217	196/217	196/217	196/217	172/217	196/217	196/217	196/217	172/217	196/217	196/217	196/217	172/217	196/217	196/217	196/217	172/217	196/217	196/217	196/217
Dimensiones embalaje cm/ Packing dimensions cm/Dimensions d'emballage cm/Verpackungsmaße cm/Dimensioni imballo cm/Dimensões da embalagem cm	A	130	197	130	197	171	241	171	241	196	241	196	241	196	241	196	241	256	301	256	301	281	325	281	325
	F	91	91	91	91	91	91	91	91	91	91	91	91	91	91	91	91	91	91	91	91	91	91	91	91
	H	175	224	224	224	220	220	220	220	220	220	220	220	220	220	220	220	220	220	220	220	220	220	220	220
Peso neto/Net weight/Poids net/Nettogewicht/Peso netto/Peso líquido	kg	~190	~275	~215	~300	~260	~285	~330	~350	~270	~330	~295	~355	~280	~340	~305	~365	~380	~405	~445	~470	~415	~480	~490	~555
Peso bruto/Gross weight/Poids brut/Bruttogewicht/Peso lordo/Peso bruto	kg	~250	~315	~273	~393	~320	~345	~410	~430	~340	~410	~365	~435	~350	~420	~375	~445	~465	~490	~540	~565	~510	~590	~585	~665

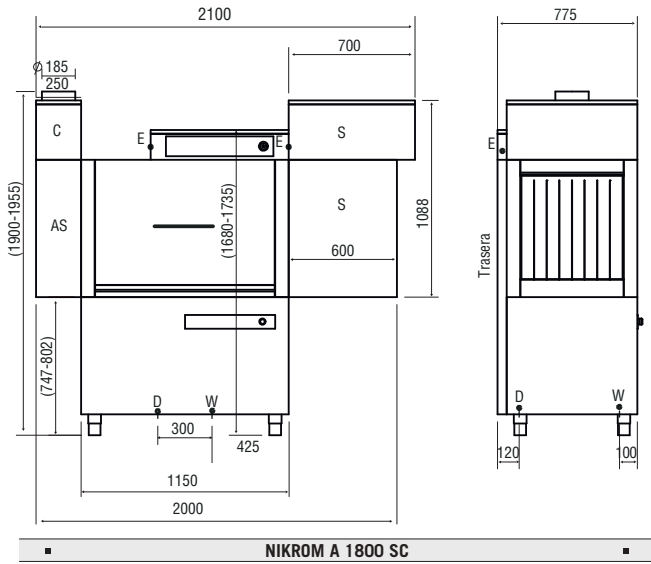

NIKROM A 1800 SC

2110 abierto.
Antisalpicadero siempre opcional.

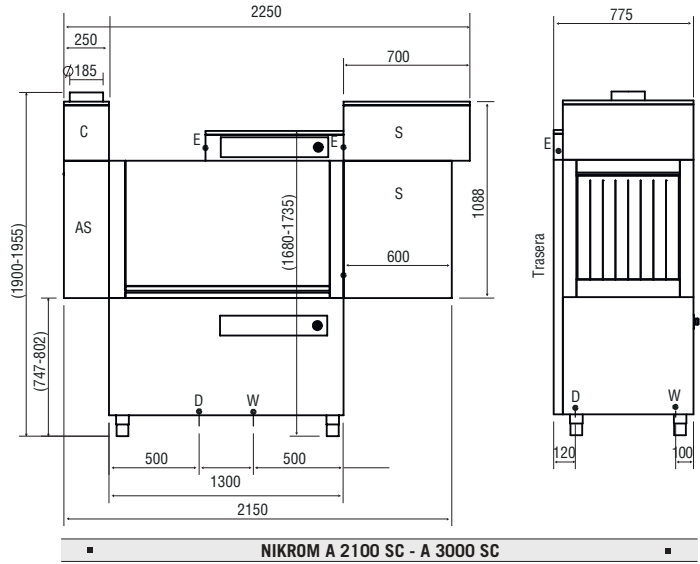

NIKROM A 2100 SC - A 3000 SC

2110 abierto.
Antisalpicadero entrada de serie. Antisalpicadero salida de serie en A 3000.

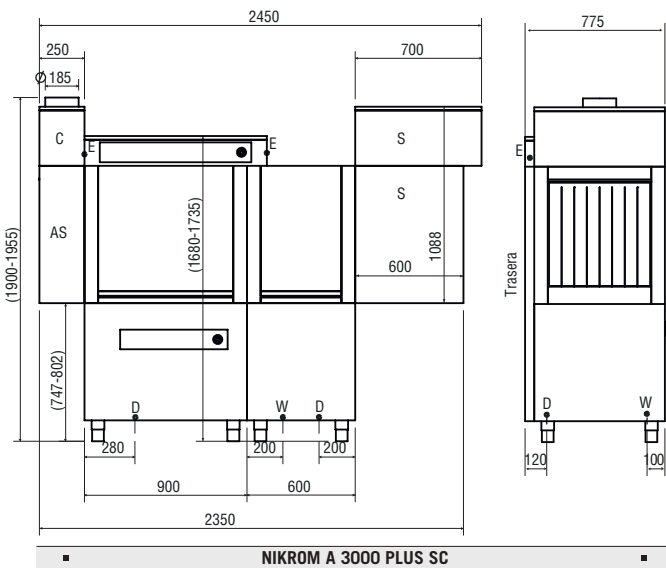

NIKROM A 3000 PLUS SC

2110 abierto.
Antisalpicadero entrada de serie. Antisalpicadero salida de serie si no lleva secado.

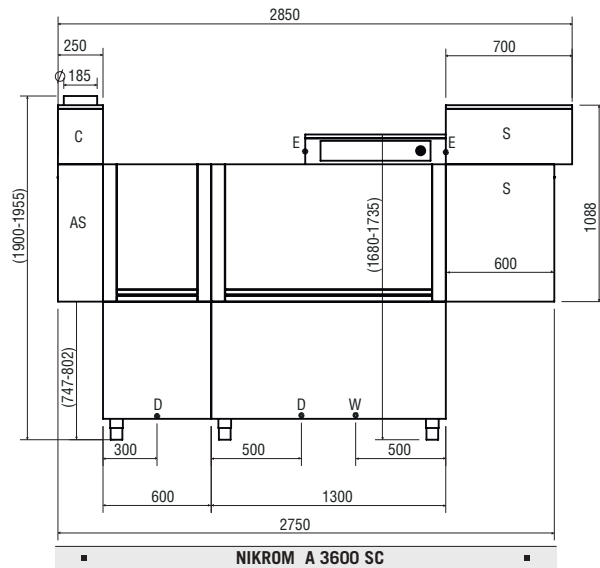

NIKROM A 3600 SC

2110 abierto.
Antisalpicadero entrada de serie. Antisalpicadero salida de serie si no lleva secado.

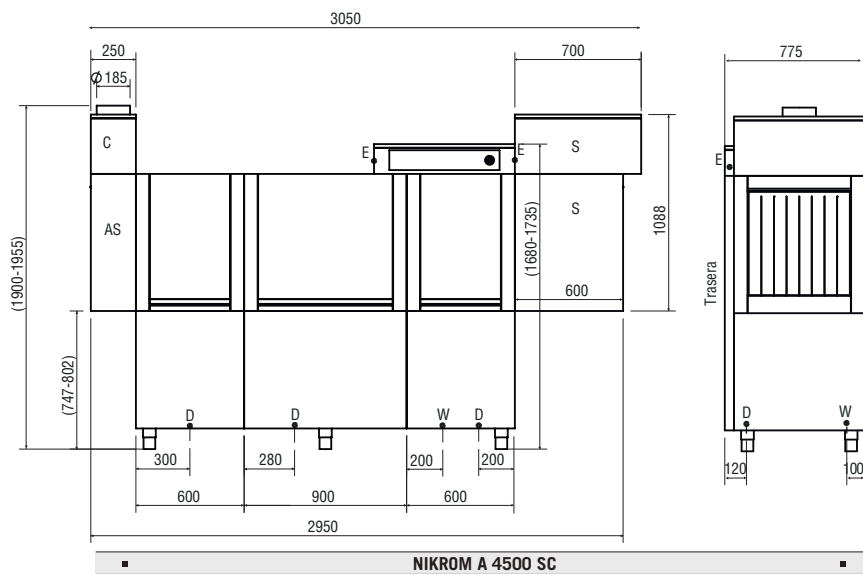

NIKROM A 4500 SC

2110 abierto.
Antisalpicadero entrada de serie. Antisalpicadero salida de serie si no lleva secado.

D = = Desagüe. ø35 mm

W = = Toma de agua 3/4"
Modelos condensador de vapor
éste debe trabajar con agua fría

E = = Toma conexión eléctrica. Sin cable.

AS = Antisalpicadero.
C = Condensador de vapor.
S = Túnel de secado.

MESAS, FREGADEROS Y COMPLEMENTOS TRENES

TABLES, SINKS AND COMPLEMENTS CONVEYOR / TABLES, ÉVIERS ET COMPLÉMENTS CONVOYER

MODEL	DIMENSION	PVP
MESA MECANIZADA DE ENTRADA EN ÁNGULO MME70	77x77x88	2.315 €
<i>MECHANIZED TABLE OF ANGLE ENTRY / TABLE D'ENTRÉE D'ANGLE MÉCANISÉE</i>		
SECADO EN ÁNGULO (en curva motorizada)	87x87+11x124	13.690 €
<i>DRYING IN ANGLE (in motorized curve) / SÉCHAGE EN ANGLE (en courbe motorisée)</i>		
CURVA 90° / 90° CURVE / 90° COURBE MRC90	107x107x88	2.995 €
CURVA 90° MECANIZADA (entrada o salida) MRC90M	(86+11)x(84+11)x88	5.160 €
<i>90° MECHANIZED CURVE (entrance or exit) / COURBE MÉCANISÉE 90° (entrée ou sortie)</i>		
Si debe llevar cuadro porque el tren cuenta con más de un opcional, su PVP se incrementa en 300 €		
CURVA 180° MECANIZADA MRC180M	145X85X88	6.890 €
<i>180° MECHANIZED CURVE (entrance or exit) / COURBE MÉCANISÉE 90° (entrée ou sortie)</i>		
MESA INOX 4 PATAS (canalizada antidesbordamiento) <i>TABLE INOX 4 LEGS (channeled anti-overflow) / TABLE INOX 4 PIEDS (anti-débordement canalisé)</i>		
MS4.70 CESP	70x75x85	1.115 €
MS4.110 CESP	110x75x85	1.240 €
MS4.150 CESP	150x75x85	1.495 €
MS4.200 CESP	200x75x85	1.735 €
PETO OPCIONAL		
MESA DE RODILLOS (con estante y desagüe) + FINAL DE CARRERA <i>ROLLER TABLE (with drain and microswith limit) / TABLE À ROULEAUX (avec drain et final de carrière)</i>		
MR110+F	110x65x88	2.545 €
MR160+F	160x65x88	2.995 €
MR200+F	210x65x88	3.980 €
FINAL DE CARRERA Y ENGANCHE MESAS INOX Y CURVAS (aconsejado)		520 €
<i>MICROSWITH LIMIT (advised) / FINAL DE CARRIÈRE ET ATTELAGE (conseillé)</i>		
MESA PRELAVADO 6 PATAS CON PETO +1/2 ESTANTE+ZONA LIBRE <i>PRE-WASHED TABLE 6 LEGS WITH 1/2 SHELF + FREE ZONE / TABLE PRELAVAGE 6 PIEDS 1/2 ÉTAGÈRE + ZONE LIBRE</i>		
MP6.110 MECP	Cuba de / Tank of / Cuve de: 40x40x25 110x75x85	2.070 €
MP6.160 MECP	Cuba de / Tank of / Cuve de: 40x40x25 160x75x85	2.190 €
MP6.200 MECP	Cuba de / Tank of / Cuve de: 40x40x25 200x75x85	2.625 €
ESTANTE ADICIONAL		255 €
ADICIONAL ORIFICIO DESPERDICIOS EMBUTIDO Y ANILLO DE GOMA		295 €
<i>ADDITIONAL ORIFICE FOR WASTE AND RUBBER RING / ORIFICE POUR LES DÉCHETS ET ANNEAU EN CAOUTCHOUC</i>		
GRUPO DUCHA+GRIFO MONOMANDO. Agua fría y caliente	GDG h=100	475 €
<i>SHOWER GROUP + SINGLE-LEVER GRIFO. Hot and cold water / GROUPE DOUCHE + ROBINET MÉLANGEUR. Eau chaude et froide</i>		
CENTRAL DE DOSIFICACIÓN / DOSAGE CENTRAL	20 w 230VF+N 50-60	1.600 €
<i>Dosifica hasta 3 productos químicos: detergente (hasta 10 lit/h), abrillantador (hasta 1,5 lit/h) y desinfectante. Programmable en cantidad, tiempo., con memoria de estadísticas, alarmas de dosificación y nivel. Doses up to 3 chemical products: detergent (up to 10 lit/h), rinse aid (up to 1.5 lit/h) and disinfectant. Programmable in quantity, time .., with statistics memory, dosing alarms and level. Dose jusqu'à 3 produits chimiques: détergent (jusqu'à 10 lit/h), agent de polissage (jusqu'à 1,5 lit/h) et désinfectant Programmable en quantité, temps .., avec mémoire de statistiques, alarmes de dosage et niveau</i>		
BOMBA AUMENTO DE PRESIÓN / INCREASE PRESSURE PUMP / POMPE AUGMENTATION DE LA PRESSION		815 €
CALDERÍN ADICIONAL DE 9 Kw / ADDITIONAL BOILER OF 9 Kw / BOILER SUPPLÉMENTAIRE DE 9 KW		1.035 €
CALDERÍN ADICIONAL DE 12 Kw / ADDITIONAL BOILER OF 12 Kw / BOILER SUPPLÉMENTAIRE DE 12 KW		1.065 €



MESAS, FREGADEROS Y COMPLEMENTOS CÚPULAS

TABLES, SINKS AND COMPLEMENTS / TABLES, ÉVIERS ET COMPLÉMENTS

MODEL	DIMENSION	PVP
GRUPO DUCHA + GRIFO MONOMANDO (AGUA FRIA Y CALIENTE) <i>SHOWER GROUP + SINGLE-LEVER TAP (HOT AND COLD WATER) GROUPE DOUCHE + ROBINET MÉLANGEUR (EAU FROIDE ET CHAUDE)</i>		
GDG	h= 100	475 €
<i>Otras grifos en apartado inox (fregaderos) Other measures on request. Autres robinets en inox (évier)</i>		
MESA PRELAVADO 2 PATAS PARA CÚPULA <i>Cuba de / Tank of / Cuve de: 40x40x25</i> <i>PRE-WASHED TABLE 2 LEGS FOR CAPOTE / TABLE PRELAVAGE 2 PIEDS AVEC ÉTAGÈRE + ZONE LIBRE</i>		
MP2.120	120x75x85	1.520 €
MESA PRELAVADO 6 PATAS CON PETO +1/2 ESTANTE+ZONA LIBRE <i>PRE-WASHED TABLE 6 LEGS WITH 1/2 SHELF + FREE ZONE / TABLE PRELAVAGE 6 PIEDS 1/2 ÉTAGÈRE + ZONE LIBRE</i>		
MP6.110 MECP	110x75x85	2.070 €
MP6.160 MECP <i>Cuba de / Tank of / Cuve de: 40x40x25</i>	160x75x85	2.190 €
MP6.200 MECP	200x75x85	2.625 €
ESTANTE ADICIONAL		255 €
ADICIONAL ORIFICIO DESPERDICIOS EMBUTIDO Y ANILLO DE GOMA 295 € <i>ADDITIONAL ORIFICE FOR WASTE AND RUBBER RING / ORIFICE POUR LES DÉCHETS ET ANNEAU EN CAOUTCHOUC</i>		
MENSOLA PARA CÚPULA / SHELF FOR CAPOTE / ÉTAGÈRE POR CAPOTE		
MS0.60	60x51x40	355 €
MESA 2 PATAS PARA CÚPULA / TABLE 2 LEGS FOR CAPOTE / TABLEAU 2 PIEDS POUR LE CAPOTE		
MS2.65	65x51x85	865 €
MS2.120	120x51x85	1.085 €
PETO OPCIONAL		
MESA 4 PATAS PARA CUPULA / TABLE 4 LEGS FOR CAPOTE / TABLEAU 4 PIEDS POUR LE CAPOTE		
MS4.70 CESP	70x75x85	1.115 €
MS4.110 CESP	110x75x85	1.240 €
PETO OPCIONAL		165 €
PEANA LAVAPLATOS 500/600/700 515 € <i>DISHWASHER BASE 500/600/700 / SUPPORT</i>		
SOPORTE INOX ESQUELETO		260 €
CUBO BASURA INOX CON RUEDAS Y PEDAL 100 LIT 415 € <i>45x68,5 h</i>		
DESCALCIFICADOR LT-8 AUTOMÁTICO 1500 20 Kg-8 Kg 1 Kg 25x48x56 230V F+N 50Hz 960 € <i>AUTOMÁTIC / AUTOMATIQUE</i>		
DESCALCIFICADOR LT-12 AUTOMÁTICO 2000 30 Kg-9 Kg 1,5 Kg 31x44x66 230V F+N 50Hz 1.035 € <i>AUTOMÁTIC / AUTOMATIQUE</i> <i>Temporizados / Timed / Chronométré</i>		





200124
CESTILLO CUBIERTOS
 CUTLERY BASKET
 PANIER COUVERTS
 11x11x13

PVP 5 €



200191
CESTA CUBIERTOS
 CUTLERY BASKET
 PANIER COUILLERIE
 50x50x15

PVP 45 €



SUPLEMENTO CON SEPARADOR
 SUPPLEMENT WITH SEPARATOR
 SUPPLÉMENT AVEC SÉPARATEUR

200 336 3x3 PVP 20 €
 200 337 4x4 PVP 20 €
 200 515 5x5 PVP 20 €
 200 339 6x6 PVP 25 €
 200 340 7x7 PVP 25 €

Para cesta 50x50
 Exterior 6 cm.
 Útil 4.8 cm



200518
CESTILLO MÚLTIPLE
 MULTIPLE BASKET
 PANIER MULTIPLE
 48x23x14

PVP PVP 40 €



CESTA COPAS GLASSES BASKET
 PANIER COUPES 9 u

200562
 50x50x11
 De 11,1 hasta
 15 cm Ø h útil 8cm
 (Con supl 7)

PVP 50 €



200334
TAPA CESTA 50
 BASKET COVER 50
 COUVERCLE
 50x50

PVP 45€



200125
INSERTADOR DE PLATITOS
 PLATES BASKET
 PANIER POUR PETITES ASSIETTES
 29x9x7

PVP 10 €



CESTA COPAS GLASSES BASKET
 PANIER COUPES 16 u

200563
 50x50x11
 De 9 hasta 11 cm Ø h útil 8cm
 (Con supl 7)

PVP 50 €



200192
CESTAS BANDEJAS
 TRAYS BASKET
 PANIER PLATEAUX

50x50/70 h 9 unidades (45 ancho)

PVP 45 €



200489
CESTA VASOS
 GLASSES BASKET
 PANIER VERRES
 38x38x15

PVP 35 €



CESTA COPAS GLASSES BASKET
 PANIER COUPES 25 u

200635
 50x50x11
 De 7,4 hasta 8,9 cm Ø h útil 8cm
 (Con supl 7)

PVP 50 €



200420
CESTA INOX
 INOX BASKET
 PANIER INOX
 LU 568
 54x65x7

PVP 410 €



200395
CESTA PLATOS (9-11)
 DISH BASKET
 PANIER ASSIETTES
 40x40x11

PVP 40 €



CESTA COPAS GLASSES BASKET
 PANIER COUPES 36 u

200636
 50x50x11
 De 6,3 hasta 7,3 cm Ø h útil 8cm
 (Con supl 7)

PVP 50 €



200421
CESTA INOX
 INOX BASKET
 PANIER INOX
 LU 878
 80x70x15

PVP 465 €



200490
CESTA VASOS
 DISH BASKET
 PANIER PASSIETTES
 40x40x15

Plástico PVP 35 €



CESTA COPAS GLASSES BASKET
 PANIER COUPES 49 u

200640
 50x50x11 hasta 6,2 cm Ø h útil 8cm
 (Con supl 7)

PVP 50 €



INSERTADOR INOX DE BANDEJAS
 INOX INSERTER OF TRAYS
 PANIER INOX POUR PLATEAUX

200190
 30x50x19
 8 unidades (Hasta, 4,4 cm)

PVP 225 €



200174
CESTO PLATOS
 DISH BASKET
 PANIER POUR ASSIETTES
 50x50x11

PVP 40 €



SUPLEMENTO ALTURA
 SUPPLEMENT HEIGHT
 SUPPLÉMENT DE HAUTEUR

200335

A) H= 6cm. Util, 4,8 cm
 H=4 cm.
 B) Util, 2,8 cm

PVP 20 €



143900031
CARRO PORTACESTAS
 GPCP
 PLÁSTICO CON ASA

PVP 385 €



200173
CESTO VASOS
 GLASSES BASKET
 PANIER DE VERRES
 50x50x11
 altura útil useful height
 Hauteur utile 8 cm

PVP 40 €



SEPARADOR DE COPAS
 GLASSES SEPARATOR
 SÉPARATEUR DE VERRES

329 3x3 PVP 15 €
 330 4x4 PVP 15 €
 331 5x5 PVP 15 €
 332 6x6 PVP 15 €
 333 7x7 PVP 15 €



143900030
CARRO PORTACESTAS
 MPCP
 INOX CON ASA

PVP 540 €

Otros cestos: 45*45 o redondos, consultar precios
 Other baskets: 45 * 45 or round, check prices

CÓDIGO	DESCRIPTION	MODELOS EN LOS QUE SE USA	PVP
288 200375	Bomba lavado 0,1+condens 5 mf	Todos los modelos de vasos + 501 antiguo	225,0€
288 200315	Bomba lavado 0,4 + condens 10 mf	E 500. También los anteriores que llevaban de 1 HP	285,0€
288 200586	Bomba lavado 0,73 + condens 12,5 mf	MPV y LCD 500-600-700, Cúpulas E, MPV , LU 574	385,0€
288 200184	Bomba lavado vertical 0,75 + condens 16 mf	Cúpulas LCD, pero se puede acoplar la de 0,73	450,0€
288 200412	Bomba lavado 2,7 Kw, Trifase (230/400V-50Hz)	Sólo LU 568 y 878	980,0€
288 200415	Bomba aclarado (aumento de presión)	Sólo LU 568 y 878	415,0€
288 200325	Bomba desagüe sin Kit	Para vasos MP, MPV, CZ, LCD y LU 564	140,0€
288 209090	Bomba desagüe automático lavaplatos (kit completo)	Para platos MP, MPV, CZ, LCD y LU 564	205,0€
288 209114	Bomba desagüe autom. lavavasos (con rebosadero para sustituir)	Para vasos MP, MPV, CZ, LCD y LU 564	205,0€
288 200098.05	Boton pequeño (bolsa 5 unid)	Todos los mod E y los MP y CZ antiguos	10,0€
288 200101	Boton Start	Todos los mod E y los MP y CZ antiguos	10,0€
288 200102	Pulsador boton Start	Todos los mod E y los MP y CZ antiguos	10,0€
288 200157	Interruptor sencillo 2 cables	Todos los MP sin visor	5,0€
288 200099	Interruptor doble boton pequeño 4 cables	Sólo mod E	20,0€
288 200100.05	Soporte boton pequeño (bolsa 5 unid)	Todos los mod E y los MP y CZ antiguos	15,0€
288 200103	Soporte boton Start	Todos los mod E y los MP y CZ antiguos	10,0€
288 200574	Botón pulsador completo start inox	Todos MP visor	45,0€
288 200572	Botón interruptor completo on/off inox	Todos MP visor	45,0€
288 200573	Botón tiempos interruptor compelto inox	Todos MP visor	45,0€
288 200577	Visor temperatura	Todos MP visor	60,0€
288 200591	Display botonera LCD	Todos los LCD	120,0€
288 200604	Conector 6 pins	Todos los LCD	15,0€
288 200603	Conector 12 pins	Todos los LCD	15,0€
288 200596	Sonda 280 mm (x2)	Todos los LCD	45,0€
288 200597	Prolongación doble sonda 420 mm	360 LCD	35,0€
288 200593	Cable flat 1900 mm (x2)	360 LCD	45,0€
288 200598	Prolongación doble sonda 620 mm	500-600-700 y Cúpula LCD	35,0€
288 200594	Cable flat 2500 mm (x2)	500-600-700 y Cúpula LCD	50,0€
288 200595	Cable flat 1020 mm (x2)	Cúpulas LCD	30,0€
288 209137	Brazo completo aclarado pequeño sin difusores (Kit)	Todos mod vasos E.. Bivalente para MP, MPV, CZ y LCD	75,0€
288 209136	Brazo completo aclarado+ lavado pequeño sin difusores (Kit)	Todos mod vasos E.. Bivalente para MP, MPV, CZ y LCD	135,0€
288 209134	Brazo completo aclarado+ lavado largo sin difusores	Todos mod platos E.. Bivalente para MP, MPV, CZ y LCD	145,0€
288 209001	Brazo completo aclarado pequeño con difusores (Kit)	Todos mod vasos MP, MPV, CZ y LCD	85,0€
288 209005	Brazo completo aclarado+ lavado pequeño con difusores	Todos los mod vasos MP, MPV, CZ y LCD	175,0€
288 209011	Brazo completo aclarado+ lavado largo con difusores	Todos los mod platos MP, MPV, CZ y LCD	185,0€
288 200011	Calderín 368x11 (3,5 L)	Todos los lavavasos + E500	190,0€
288 200136	Calderín 370x16 (7 L)	Cúpulas E6 y MP500-600-LCD500-600-700, LU564	225,0€
288 200288	Calderín 500x15 (10L)	Cúpulas MP y LCD	280,0€
288 209091	Campana presost. Salida inox completa	Todos los modelos	35,0€
288 200183	Casquillo grafito	Todos los modelos	10,0€
288 200019	Cierre puerta teflón	Todos los modelos salvo cúpulas y Lu	10,0€
288 200260	Condensador 12.5mF para bomba (288200161-377)		25,0€
288 200162	Condensador 16mF para bomba (288200184)		25,0€
288 200398	Condensador 5mF para bomba (288200375-216)		25,0€
288 200185	Dosificador abrillantador por bomba	Todos los mod. En 501 y 360. se aconseja el de red	105,0€
288 200043	Dosificador abrillantador red	Mod 360 y 501. También acoplable a los demás	105,0€
288 200042	Electroválvula + reductor de caudal	Todos los mod (exc D).	15,0€
288 200186	Filtro aspiración inox cúpula	Todos los cúpulas	100,0€
288 200082	Filtro aspiración pequeño	Todos los modelos vasos + 501 y 360	40,0€
288 200167	Filtro aspiración 500	Todos los modelos platos exc 501 y 360	45,0€
288 200274	Imán cierre puerta	Todos los modelos	10,0€
288 200154.05	Junta para resistencia 2800kw	Todos los calderines pequeños (3,7 lit)	10,0€
288 200321.05	Junta para resistencia 3200 w.	Todos los calderines grandes (7,4 lit)	10,0€
288 200321.05	Junta para resistencia 4500 w.	Todos los calderines grandes (7,4 lit)	10,0€
288 200321.05	Junta para resistencia 6000 w.	Todos los calderines grandes (7,4 y 10 lit)	10,0€
288 200081.10	Junta surtidor aclarado (bolsa 10 unid)	Todos los modelos MP, MPV, CZ y LCD	5,0€
288 200079.10	Junta surtidor lavado (bolsa de 10 unid)	Todos los modelos MP, MPV, CZ y LCD	5,0€
288 200062	Junta goma de la torreta	Todos los modelos	5,0€
288 200212	Junta rebosadero cúpula	Todos los cúpulas y LU	40,0€
288 200503	Led naranja 220v	Todos los modelos E	10,0€
288 200158	Led naranja	Sólo modelos MP y CZ antiguos	15,0€
288 200104	Led verde	Sólo modelos MP y CZ antiguos	15,0€
288 200036	Micro puerta	Todos los modelos	20,0€
288 200052	Presostato 35/17	Todos los modelos	25,0€
288 200169	Rebosadero azul grande 23,5 cm	Todos los mod platos E (exc 501), MP, MPV, CZ y LCD	15,0€
288 200084	Rebosadero azul pequeño 19,5 cm	Todos los mod vasos, incluso CZ 360	15,0€
288 200314	Rebosadero corto para kit desagüe 18,5 cm	Sólo lavavasos con bomba desagüe automática	20,0€
288 200222	Rebosadero inox cúpulas y LU568 32,5 cm	Todos los cúpulas y perolas 568	120,0€
288 200560	Resistencia calderín 2800 w. boca pequeña	Todos los calderines pequeños (3,7 lit). Sustituye a 2400w	70,0€
288 200561	Resistencia calderín 3200 w. boca grande	Todos los calderines grandes (7,4 it). Sustituye a 2800	70,0€
288 200153	Resistencia calderín 4500 w. mod 600	Todos los calderines grandes (7,4 lit) y cuba LU 878	125,0€
288 200235	Resistencia calderín 6000 w. cúpula 6 y LU568	Todos los calderines grandes (7,4 y 10 lit)	205,0€
288 200236	Resistencia calderín 9000 w. cúpula 9, plus y LU 878	Todos los calderines grandes (10 lit)	205,0€
288 200249	Resistencia cuba 2400w	Todos excepto cúpulas.	65,0€
288 200558	Resistencia cuba 3500w	Cúpulas y LU 568.	105,0€
288 200448.10	Surtidor aclarado (bolsa 10 unid)	Todos los modelos MP, MPV, CZ y LCD	30,0€
288 200254.05	Surtidor de lavado ciego (bolsa de 5 unid)	Todos los modelos MP, MPV, CZ y LCD	20,0€
288 200078.10	Surtidor lavado (bolsa de 10 unid)	Todos los modelos MP, MPV, CZ y LCD	35,0€
288 200311	Termostato clixon cuba 58°C	Todos los modelos E	15,0€
288 200272	Termostato fijo bulbo cuba 58°C	Mod MP, MPV, CZ y LU	30,0€
288 200047	Termostato Regulable calderín	Todos los modelos excepto LCD	35,0€
288 200328	Mando regulación termostato 0/90°	Todos los modelos excepto LCD	10,0€
288 200251	Termostato seguridad clixon	Todos los modelos actuales	25,0€
288 200159	Termostato seguridad III	Sólo para III antiguos.	125,0€
288 200501	Timer electrónico 1 tiempo	Todos los modelos E	115,0€
288 200051	Timer electrónico 2 tiempos	Modelos MP, MPV y CZ anteriores	200,0€
288 200001	Chip para start al bajar la puerta	Cúpulas MP y MPV	15,0€
288 200628	Timer digital serie CZ LCD 8 relés	Todos los LCD	300,0€
288 200297	Electroválvula 2 vías	Sólo para máquinas con descalcificador incorporado	20,0 €

COCCIÓN

COCCIÓN



ÍNDICE

Index / Sommaire

	PAG.	
	ASADORES Y HORNOS BRASA-LEÑA <ul style="list-style-type: none">· Parrillas y robotas· Hornos brasas· Asadores· Churrasqueros y kebab	C 49-51 C 52 C 53-55 C 56
	HORNOS PIZZA-PASTELERÍA Y GASTRONORM <ul style="list-style-type: none">· Hornos pizza y pan· Fermentadoras· Hornos convección pastelería· Hornos mixtos gastronomía	C 57-60 C 60 C 61-62 C 63-65
	EQUIPOS GRANDES COLECTIVIDADES <ul style="list-style-type: none">· Sartenes y marmitas gran capacidad· Equipos multifunción· Horno vapor a presión	C 66-67 C 68-69 C 69
	FREIDORA CABEZAL ELEVANTE	C 71
	COCINAS PROFESIONALES GAMA MI 600 <ul style="list-style-type: none">· MI 600	C 72-74
	COCINAS PROFESIONALES GAMA 700 <ul style="list-style-type: none">· 707 Magic· 700 Space	C 75-78 C 79-85
	COCINAS PROFESIONALES GAMA 900 <ul style="list-style-type: none">· 900 Magic· 900 Space	C 86-90 C 91-99
	COCINAS DROP IN	C 100-101
	COCINAS ASIÁTICAS Y EUROASIÁTICAS	C 102-104
	FREIDORAS, PLANCHAS, MICROONDAS Y AUXILIARES <ul style="list-style-type: none">· Freidoras gastronomía· Freidoras pastelería/churros· Microondas· Planchas· Barbacoas· Salamandras· Hornillos y paellers	C 106 C 107 C 107 C 108 C 109 C 109 C 109





















La **parrilla de carbón** va dirigida al chef que desea cocinar con carbón y que el cliente pueda disfrutar del espectáculo.

La Robata permite asar a distintas alturas, con temperaturas distintas. Los soportes están preparados para asar pinchos.



BARBACOAS DE CARBÓN



MÁQUINA	MODELO	DIMENSIONES		PESO	PVP
		MÁQUINA	PARRILLA		
	P120RD	120x90x177	94x61	200	11.180€
	P160RD	160x90x177	(55x73)x2	250	16.925€
	P180RD	180x90x177	(65x73)x2	300	18.220€
	P1201R	120x90x197	94x61	230	13.040€
	P1602R	160x90x197	(55x73)x2	270	19.565€
<i>La rueda permite subir o bajar. Palanca para inclinar de 6 posiciones. Estante superior 37 cm de ancho. Foso de ladrillos refractarios. Encendido manual.</i>					
	P1802R	180x90x177	(65x73)x2	350	21.115€
	R90D	90x59x69	67x35	192	5.720€
	R120D	120x59x69	(56x35)x2	221	6.755€
	R90T	98x69x70	67x35	232	6.365€
	R120T	144x69x70	(56x35)x2	252	7.505€
	R90TT	134x83x70	67x35	245	7.670€
	R120TT	180x83x70	(56x35)x2	268	9.005€
	R90S	98x69x125	67x35	276	8.270€
	R120S	144x69x125	(56x35)x2	307	9.775€
	R90ST	134x83x125	67x35	289	9.590€
	R120ST	180x83x125	(56x35)x2	323	11.280€
<i>Varios niveles de trabajo para distintas temperaturas. Niveles altos para mantener la comida caliente. Encendido manual.</i>					
	HB	40x25x25		26	1.180€
	YT	69x26x25		43	1.770€
<i>Barbacoa de sobremesa para poder asar junto al cliente.</i>					

El auténtico sabor a brasa con el control y la eficiencia que exige la hostelería profesional.





COCCIÓN

















HORNOS BRASA



MÁQUINA	MODELO	PRODUCC KG/H	°C	CAPACID	CONSUMO DIARIO	KW	DIMENSIONES	PESO	PVP	
	HORNO 90 CUBIERTOS	B-300	20	250-350 C	4	3-6	3	71x55x50+39	110	8.120€
	HORNO 120 CUBIERTOS	B-400	30	250-350 C	5	5-8	4,5	71x70x64+47	160	9.865€
	HORNO 160 CUBIERTOS	B-500	40	250-350 C	7	8-12	7,5	91x70x60+47	210	12.415€
	<i>En dotación 1 parrilla. Cortavientos no incluido.</i>									
	Horno+estante mod 300			OC-300				71x55x23	14	9.310€
	Horno+estante mod 400			OC-400				71x70x33	17	11.520€
	Horno+estante mod 500			OC-500				91x70x33	20	14.300€
	<i>En dotación 1 parrilla. Cortavientos no incluido.</i>									
	Horno+armario caliente superior mod 300			C-300				71x55x23	27	11.290€
	Horno+armario caliente superior mod 400			C-400				71x70x33	38	13.445€
	Horno+armario caliente superior mod 500			C-500				91x70x33	45	16.540€
	<i>En dotación 1 parrilla. Cortavientos no incluido.</i>									
	Horno+mesa neutra mod 300			S-300				71x55x97	48	11.360€
	Horno+mesa neutra mod 400			S-400				71x70x83	52	13.695€
	Horno+mesa neutra mod 500			S-500				91x70x75	55	16.665€
	<i>En dotación 1 parrilla. Cortavientos no incluido.</i>									

OPCIONALES

	Cortavientos + chimenea mod B-300								40 h	670€
	Cortavientos + chimenea mod B-400 y 500								46 h	745€
	Acabado Inox									(+) 7%
	Mesa patas de apoyo 300			M-300				62x42x92	40	1.035€
	Mesa patas de apoyo 400			M-400				60x55x82	45	1.110€
	Mesa patas de apoyo 500			M-500				80x55x82	54	1.135€
	Parrilla 300 (380 x 570)			h = 5mm						400€
	Parrilla 400 (530 x 570)			h = 5mm						430€
	Parrilla 500 (530 x 764)			h = 5mm						475€
	Rejilla para carbón 300 (5 piezas)			h = 5mm						360€
	Rejilla para carbón 400 (5 piezas)			h = 5mm						450€
	Rejilla para carbón 500 (5 piezas)			h = 5mm						670€
	Plancha hierro fundido 42x31			h = 5mm						115€
	Plancha hierro fundido estriada 32x26			h = 5mm						80€
	Sartén de hierro fundido redonda ø 18			h = 5mm						60€
	Sartén de hierro fundido redonda ø 20			h = 5mm						60€
	Sartén de hierro fundido estriada redonda ø 26			h = 5mm						70€
	Ruedas									390€
	Pinzas									105€

CHURRASQUEROS Y ASADORES

Máximo rendimiento.

Mínimo consumo

El auténtico sabor del asado profesional.



ASADOR PLANETARIO

Los planetarios cuecen y asan a la vez, quedando el producto más jugoso, con menor pérdida de peso, desprenden menos calor y ofrecen un ahorro energético. Tiempo de cocción aproximado: 90 minutos.



AHORRO ENERGÉTICO

Hasta 66% menos de consumo frente a sistemas tradicionales.



COCCIÓN UNIFORME

Asado homogéneo en todas las piezas.



MENOR PÉRDIDA DE PESO

Mayor rendimiento y producto más jugoso.



TIEMPO DE COCCIÓN

Aproximado: 90 minutos.

CHURRASQUERO

Ideales para asar cortes de res [picaña, entraña, rib eye o asado de tira], cerdo [costillas, chuletas] y pollo [pechugas, muslos y alitas]. Incluye también la cocción de embutidos como chorizos, morcillas y salchichas.

Las espadas grandes se usan para piezas grandes y se deben ubicar en el nivel superior. Las medianas y pequeñas en el nivel intermedio. Las horquillas se sitúan en la parte baja, se usan para verdura y no giran.



MOTOR INDEPENDIENTE POR ESPADA

Máximo control y rendimiento.



QUEMADORES RADIANTES

Alta eficiencia y cocción perfecta.



DIFERENTES NIVELES

Cada pieza en su punto óptimo.



MÁXIMA EXPOSICIÓN

Visibilidad total del producto durante el asado.

ASADORES Y CHURRASQUEROS

MÁQUINA	MODELO		DIMENSIONES	KW	VOLTAJE	PVP
---------	--------	--	-------------	----	---------	-----

ASADORES MURALES GAS



ASADOR GAS 6 POLLOS	6PG	1 espada x 96	112x39x 39	6		2.580€
---------------------	-----	---------------	------------	---	--	--------



ASADOR GAS 12 POLLOS	12PG	3 espada x 76	92x39x65	12		3.100€
ASADOR GAS 18 POLLOS	18PG	3 espada x 96	112x39x65	14		3.380€
ASADOR GAS 24 POLLOS	24PG	6 espada x 76	92x39x122	24		5.720€
ASADOR GAS 36 POLLOS	36PG	6 espada x 96	112x39x122	28		6.150€

1 motor y 2 quemadores tubulares con válvula para cada espada. Bandeja recoge grasas, luz y puertas de cristal templado de baja emisión.



ASADOR TOP GAS 36 POLLOS	36 PTG	6 espad de 96	112x50x139	28		6.935€
ASADOR TOP GAS 48 POLLOS	48 PTG	8 espad de 96	112x50x175	28		7.970€
Armario con ruedas (mod 36)						1.535€
Soporte con ruedas (MOD 48)						1.440€
Campana						1.940€

Mod 36 + armario
+ campana

ASADORES MURALES ELÉCTRICOS



ASADOR ELECT 6 POLLOS	6PE	1 espada x 96	112x39x 39	2,8	230 V F+N	2.585€
-----------------------	-----	---------------	------------	-----	-----------	--------



ASADOR ELECT 12 POLLOS	12PE	3 espada x 76	92x39x65	5,5	400 V 3F+N	3.100€
ASADOR ELECT 18 POLLOS	18PE	3 espada x 96	112x39x65	7,5	400 V 3F+N	3.380€
ASADOR ELECT 24 POLLOS	24PE	6 espada x 76	92x39x122	11	400 V 3F+N	5.625€
ASADOR ELECT 36 POLLOS	36PE	6 espada x 96	112x39x122	15	400 V 3F+N	6.140€

1 motor y 1 resistencia con regulador para cada espada. Bandeja extraíble para recoger la grasa. Luz interna. Puerta de cristal templado en todos los modelos excepto 4PE.



ASADOR TOP ELECT 36 POLLOS	36 PTE	6 espad de 96	112x50x139	15	400 V 3F+N	7.040€
ASADOR TOP ELECT 48 POLLOS	48 PTE	8 espad de 96	112x50x175	20,5	400 V 3F+N	8.075€
Armario con ruedas (mod 36)						1.535€
Soporte con ruedas (MOD 48)						1.440€
Campana						1.940€

Mod 36 + armario
+ campana

ASADORES Y CHURRASQUEROS

MÁQUINA	MODELO	DIMENSIONES	KW	VOLTAJE	PVP
---------	--------	-------------	----	---------	-----

ASADORES PLANETARIOS GAS



ASADOR GAS 42 POLLOS	42P	6 espad x 111	142x68x75	13,8	10.930€
ASADOR GAS 45+27 POLLOS	72P	8+4 espad x 91	122x80x85	26,5	12.800€
ASADOR GAS 56+28 POLLOS	84P	8+4 espad x 111	142x80x85	26,5	12.610€
ASADOR GAS 70+35 POLLOS	105P	10+5 espad x 111	142x93x93	32	15.685€
ASADOR GAS 76+32 POLLOS	108P	12+6 espad x 91	122x98x98	24	17.440€
ASADOR GAS 84+42 POLLOS	126P	12+6 espad x 111	142x98x98	32	18.145€

Ahorro del 30% de energía y tiempo.

Un motor para cada disco. En los modelos con espadas interiores, las piezas interiores deben ser más pequeñas.

Modelos carbón por encargo

ASADOR DOBLE TAMBOR GAS



ASADOR GAS 42+42 POLLOS	DOUBLE GR	6+6 espad x 111	145x68x123	26,5	17.855€
-------------------------	-----------	-----------------	------------	------	----------------

Un motor para cada disco. Sólo espadas exteriores. Quemador tubular de 42 cm ø en la parte inferior con placa refractaria.

Carro soporte: Opcional

ASADORES PLANETARIOS ELÉCTRICOS



ASADOR ELEC 6 ESP	PE6	6 espadas x 83	110x72x86	11,8	400 V 3F+N	10.250€
ASADOR ELEC 8 ESP	PE8	8 espadas x 83	110x85x94	13,3	400 V 3F+N	11.835€
ASADOR ELEC 10 ESP	PE10	10 espadas x 83	110x93x105	17,5	400 V 3F+N	14.835€
ASADOR ELEC 12 ESP	PE12	12 espadas x 83	110x99x113	19,8	400 V 3F+N	16.335€

ASADORES PLANETARIOS EXPOSITORES ELÉCTRICOS (ISLA)



ASADOR ELEC 42 POLLOS	EX42 E	6 espadas x 111	145x68x75	10	400 V 3F+N	11.335€
ASADOR ELEC 56+28 POLLOS	EX84 E	8+4 espadas x 111	145x80x85	15	400 V 3F+N	13.035€
ASADOR ELEC 70+35 POLLOS	EX105 E	10+5 espadas x 111	145x93x95	22,5	400 V 3F+N	16.140€
ASADOR ELEC 84+42 POLLOS	EX126 E	12+6 espadas x 111	145x93x98	22,5	400 V 3F+N	18.610€

Carro soporte opcional. Puerta de cristal a ambos lados.



ASADORES PLANETARIOS DE LEÑA



ASADOR LEÑA 30	30 L	6 espadas x 111	130x110x100		19.245€
ASADOR LEÑA 84	84 L	8+4 espadas x 111	159x110x110		21.580€
ASADOR LEÑA 126	126 L	12+6 espadas x 111	159x135x130		23.785€

Disponibles Estructuras + motor interior para asadores de obra

CHURRASQUERO

MÁQUINA	MODELO	TIPO ESPADAS DOTACIÓN	DIMENSIONES	Kw	PVP	
	CHURRASQUERO 8	CHG8	2P+4M+1G+1H	46x58x78	6,8	3.075€
	CHURRASQUERO 9	CHG9	2P+5M+1G+1H	90x57x72	12	4.545€
	CHURRASQUERO 13	CHG13	3P+7M+3G+1H	110x57x72	14	5.715€
	CHURRASQUERO 20	CHG20	6P+10M+3G+1H	110x57x90	12,03	6.760€
	CHURRASQUERO 29	CHG29	8P+15M+4G+2H	140x57x90	18,5	9.920€

Disponible modelos eléctricos. Mismo precio. Modelos carbón por encargo.

Motor reductor independiente por cada espada. Espadas en dotación de 50 cm + mango extraíble *(medianas, pequeñas, grandes y horquilla). Distancia entre nivel aprox. 17 cm y entre ganchos 12 cm.

KEBAB GAS

MÁQUINA	MODELO	DIMENSIONES	KG PIEZAS	KW	T	PVP	
	KEBAB 2 QUEMADORES	EKG2	45x58x77	5/10	3x2	6	2.870€
	KEBAB 3 QUEMADORES	EKG3	51x58x93	15/20	3x3	9	3.420€
	KEBAB 4 QUEMADORES	EKG4	51x65x110	20/50	4x3	12	3.695€
	KEBAB 5 QUEMADORES	EKG5	59x75x129	50/70	5x3	15	4.040€

Producto italiano de máxima calidad. Construido en acero inoxidable. Quemadores infrarrojos. Motor y espada regulable.

KEBAB ELÉCTRICOS

MÁQUINA	MODELO	DIMENSIONES	KG PIEZAS	KW	T	VOLTAJE	PVP	
	KEBAB ELÉCTRICO 6 RESISTENCIAS	EKE6	45x58x77	5/20	6x1	6	400 V 3F+N	2.830€
	KEBAB ELÉCTRICO 9 RESISTENCIAS	EKE9	55x65x110	20/50	9x1	9	400 V 3F+N	3.480€

Producto italiano de máxima calidad. Construido en acero inoxidable. Motor y espada regulable.

OPCIONALES ASADORES

Carro con ruedas para modelo 42 -84	1.380€
Carro con ruedas para modelo 105-126	1.545€
Carro con ruedas para Double grill	1.120€
Armario caliente para 42-84	3.565€
Armario caliente para 105-126	4.265€
Parrillas para chuletas	305€
Rulo para patatas	305€
Espada	100€
Gancho	15€
Bolsa de gomas	

OPCIONALES CHURRASQUEROS

Carro con ruedas para modelo 14-20	965€
Carro con ruedas para modelo 29	1.080€
Armario neutro para 14-20	1.855€
Armario neutro para 29	1.990€
Espada de 50 cm	45€
Gancho	15€

HORNOS PIZZA

COCCIÓN



HORNOS PIZZA



MÁQUINA	MODELO	DIMENSIONES INTERNAS	DIMENSIONES EXTERNAS	DIMENSIONES EMBALAJE	PESO	PVP
LEÑA 4 PIZZAS DE 35 CM	4 - L	72x72x17,5	110x108x260	120x120x94	160	5.480€
LEÑA 6 PIZZAS DE 35 CM	6 - L	72x108x17,5	110x144x260	120x154x94	225	7.060€









Horno de leña profesional para cocinar a llama viva las pizzas, tanto en interiores como en exteriores.

Temperatura de hasta 500°C. Superficie de cocción de piedra refractaria de 2,5 cm con hormigón celular de 8 cm de grosor debajo de la base de cocción. Aislamiento de fibra cerámica de 4 cm de grosor. Chimenea con sistema a prueba de viento y lluvia integrada.

Equipado con termómetro.







HORNOS PIZZA



MÁQUINA	MODELO	DIMENSIONES	POTENCIA KW	T	VOLTAJE	PVP
 4 PIZZAS DE 18 CM OPCIONAL CRISTAL+LUZ	B-1/40	56x50x28	0,8+0,8	1,6	230 V F+N	885€ (+) 110€
 4 + 4 PIZZAS DE 18 CM OPCIONAL CRISTAL+LUZ	B-2/40	56x50x43	(0,8+0,8)+0,8	2,4	230 V F+N	1.075€ (+) 235€
 4 PIZZAS DE 25 CM OPCIONAL CRISTAL+LUZ	B-1/50	92x70x36	2,5+2,5	4	230 V F+N 400 V 3F+N 50Hz	1.195€ (+) 125€
 4 + 4 PIZZAS DE 25 CM OPCIONAL CRISTAL+LUZ	B-2/50	92x70x53	(2,5+2,5)+2,5	6	400 V 3F+N	1.835€ (+) 235€
 4 PIZZAS DE 33 CM	B-4	98x92x42	2,4+2,4	4,7	230 V F+N 400 V 3F+N 50Hz	1.670€
 4 + 4 PIZZAS DE 33 CM Hasta 500°C. Suelo refractario. Resistencia superior e inferior. Luz interior. Cámara de 66x66x14 Opcional: Techo refractario	B-44	98x92x75	2X(2,4+2,4)	9,4	400 V 3F+N	2.920€
 6 PIZZAS DE 33 CM	B-6	98x122x42	3,6+3,6	7,2	400 V 3F+N	2.125€
 6 + 6 PIZZAS DE 33 CM Hasta 500°C. Suelo refractario. Resistencia superior e inferior. Luz interior. Cámara de 66x99x14 Opcional: Techo refractario	B-66	98x122x75	2X(3,6+3,6)	14,4	400 V 3F+N	3.585€

Cada cámara posee termostato independiente, suelo refractario y resistencia blindada superior e inferior, alcanzando altas temperaturas para obtener una pizza crujiente en 3/5 minutos. Puerta con doble cristal. Techo y laterales refractarios opcional.



HORNOS PIZZA DIMENSIONES ESPECIALES

MÁQUINA	MODELO	DIMENSIONES	POTENCIA KW	T	VOLTAJE	PVP
 3 PIZZAS DE 36 CM (10 DE 21)	B-XL3L	136x60x42	3+3	6	230 V F+N 400 V 3F+N 50Hz	1.875€
 3+3 PIZZAS DE 36 CM (10+10 DE 21)	B-XL33L	136x60x75	6x2	12	400 3F+N	3.045€
<i>Hasta 500°C. Suelo refractario. Resistencia superior e inferior. Luz interior. Cámara de 108x43x14</i>						
 6 PIZZAS DE 36 CM	B-XL6L	136x96x42	4,5+4,5	9	400 3F+N	2.830€
 6+6 PIZZAS DE 36 CM	B-XL66L	136x96x75	2x(4,5+4,5)	18	400 3F+N	4.700€
<i>ANCHO ESPECIAL. Hasta 500°C. Suelo refractario. Resistencia superior e inferior. Luz interior. Cámara de 108x72x14.</i>						
 9 PIZZAS DE 36 CM	B-XL9	136x132x42	6,6+6,6	13,2	400 3F+N	3.045€
 9+9 PIZZAS DE 36 CM	B-XL99	136x132x75	2x(6,6+6,6)	26,4	400 3F+N	5.425€
<i>Hasta 500°C. Suelo refractario. Resistencia superior e inferior. Luz interior. Cámara de 108x108x14. Versión Digital</i>						







HORNOS PIZZA Y PANADERÍA 60x40

 2 B 60X40/ 4 PIZZAS DE 36 CM	T-4	110x107x42	3,5+3,5	6,9	400 V 3F+N	2.260€
 4 B 60X40/ 8 PIZZAS DE 36 CM	T-44	110x107x75	2x(3,5+3,5)	13,8	400 V 3F+N	3.595€
<i>Hasta 500°C. Suelo refractario. Resistencia superior e inferior. Luz interior. Cámara de 82x84x17. Bivalente para pan</i>						
 4 B 60X40/ 6 PIZZAS DE 36 CM	T-6L	150x107x42	5+5	10,2	400 V 3F+N	3.100€
 8 B 60X40/ 12 PIZZAS DE 36 CM	T-66L	150x107x75	2x(5+5)	20,4	400 V 3F+N	5.165€
<i>Ancho especial. Hasta 500°C. Suelo refractario. Resistencia superior e inferior. Luz interior. Cámara de 123x84x17. Bivalente para pan.</i>						
 5 B 60X40/ 9 PIZZAS DE 36 CM	T-9	150x131x42	15,3	15	400 V 3F+N	3.355€
 10 B 60X40/ 18 PIZZAS DE 36 CM	T-99	150x131x75	30,6	30	400 V 3F+N	6.015€
<i>Hasta 500°C. Suelo refractario. Resistencia superior e inferior. Luz interior. Cámara de 123x108x17,5. Bivalente para pan.</i>						
<i>*Disponibles en versión 230V o 400V 3F + N. Todos los modelos son superponibles (máximo un bicámara + 1 monocámara)</i>						







HORNOS PIZZA Y PANADERÍA 60x40 ALTOS

 2 B 60X40/ 4 PIZZAS DE 36 CM	T-4H	110x108x51	6,9	7	400 V 3F+N	2.480€
 3 B 60X40/ 6 PIZZAS DE 36 CM	T-6H	150x131x51	10,2	10	400 V 3F+N	3.005€
<i>*Disponibles en versión 230V o 400V 3F + N. Todos los modelos son superponibles (máximo un bicámara + 1 monocámara)</i>						
<i>Hasta 500°C. Suelo refractario. Resistencia superior e inferior. Cámara de 82x84x27 en modelo 4y 82x108x27 en modelo 6.</i>						
<i>Superponible hasta 3 unidades. Disponible en versión digital y/o cristal panorámico.</i>						
<i>Opcional vapor: añadir por cada cámara.</i>						2.060€

HORNOS PIZZA GAS

MÁQUINA	MODELO	DIMENSIONES	CÁMARA	T	CONSUMO KG/GAS/HORA	PVP
 4 PIZZAS DE 30 CM	G-4	100x106x56	62x62x15	16,1	1,2	5.415€
 6 PIZZAS DE 30 CM	G-6	100x136x56	62x92x15	21,5	1,5	6.305€
 9 PIZZAS DE 30 CM	G-9	130x136x56	92x92x15	27	2,2	7.600€
 4 PIZZAS DE 35 CM	GXL4	111x118x54	72x72x15	18	1,5	5.790€
 6 PIZZAS DE 35 CM	GXL6	111x154x54	72x108x15	23	2	6.710€
 6 PIZZAS DE 35 CM	GXL6L	147x118x54	108x72x15	23	2	7.380€
 9 PIZZAS DE 35 CM	GXL9	147x154x154	108x108x15	31	2,5	8.500€
<i>Hasta 450°C. Se pueden superponer hasta 2 unidades. Complemento junta de unión = 440 € PVP. Chimenea opcional: 450 € PVP</i>						

HORNOS PIZZA CINTA

MÁQUINA	MODELO	PROD. UDS. HORA		DIMENSIONES		POTENCIA KW	T	VOLTAJE	PVP	
		Ø25	Ø32	CÁMARA	MÁQUINA					
	HORNO CINTA 120	HPPC120	30	15	124x63x30	2+2	4	230 V F+N	3.095€	
	HORNO CINTA 160	HPPC160	40	25	169x63x30	3+3	6	400 V 3F+N	3.445€	
	HORNO CINTA 4054	C-40-54	40	20	40x54x10	143x99x45	3+4,4	7,8	400 V 3F+N	10.330€
	HORNO CINTA 5075 + soporte	C-50-75	80	30	50x75x10	186x121x103	5,6+8,2	14,2	400 V 3F+N	18.020€
	HORNO CINTA 65100 + soporte	C-65-100	120	80	65x100x10	207x132x109	7,2+10,8	18,4	400 V 3F+N	23.465€
	HORNO CINTA 80100 + soporte	C-80-110	150	90	80x110x10	225x156x113	12+12	24,4	400 V 3F+N	27.805€

Hasta 320°C. Resistencia superior e inferior. Regulador de velocidad y de potencia superior o inferior. Ancho de cámara: 37 cm (diámetro pizza máximo 35 cm).









Versión gas

Hasta 320°C. Permite programar velocidad y temperatura así como hora de encendido y apagado. Resistencia superior e inferior. Superponibles hasta 3 unidades. Construidos en acero inox incluso la cinta transportadora. Fácil limpieza. Puerta con cristal de serie que permite supervisar la cocción sin pérdidas de temperatura.

Ejemplo:
Hornos superpuestos

(+) 5%

FERMENTADORAS

	FB x L3L y 33L	6 (60x40)	136x49x90	2	230 V F+N	3.350€
	FB x L6L y 66L	18 (60x40)	136x85x90	2	230 V F+N	3.785€
	FB x L9L y 99L	18 (60x40)	136x120x90	2	230 V F+N	4.030€
	FT4 y 44	12 (60x40)	110x97x90	2	230 V F+N	2.830€
	FT4 x 3	6 (60x40)	110x97x55	2	230 V F+N	2.580€
	FT6 y 66	12 (60x40)	110x120x90	2	230 V F+N	3.185€
	FT6 x 3	6 (60x40)	110x120x55	2	230 V F+N	3.195€
	FT9 y 99	18 (60x40)	150x120x90	2	230 V F+N	4.380€
	FT9 x 3	9 (60x40)	150x120x55	2	230 V F+N	5.000€

Hasta 60°C. Con cubeta para agua.

SOPORTES

MODELO	DIMENSIONES	PVP	MODELO	DIMENSIONES	PVP	
	B-4	98x82x96	505€	T-4	111x85x96	555€
	B-44	98x82x86	505€	T-44	111x85x86	555€
	B-6	98x111x96	530€	T-6	151x82x96	660€
	B-66	98x111x86	530€	T-66	151x82x86	660€
	B-XL3L	135x49x96	505€	T-9	151x121x96	695€
	B-XL33L	135x49x86	505€	T-99	151x121x86	695€
	B-XL6L	131x85x96	590€	G-4	101x84x96	510€
	B-XL66L	131x85x86	590€	G-6	101x114x96	590€
	B-XL9	131x124x96	665€	G-9	131x114x96	675€
	B-XL9	131x124x86	665€	L-4 con ruedas		1.940 €
	Ruedas		220€	L-4 con ruedas		2.240€

HORNOS PANADERÍA Y GASTRONOMÍA

COCCIÓN



HORNO ULTRA RÁPIDO



NOVEDAD

MÁQUINA	MODELO	DOTACIÓN REJILLAS	TEMPERATURA °C	POTENCIA KW	DIMENSIONES	VOLTAJE	PVP
FASTCOOK 3	FC3	1(30x30)	50° a 270°	1,6+1,6	42x63x63	230 V F+N	4.765€
FASTCOOK 3T	FC3T	1(30x30)	50° a 270°	1,6+1,6	42x63x63	400 V 3F+N	5.210€



Horno compacto de alta velocidad. Combina microondas y aire caliente impulsado (convección). Dotado también de humidificador lo que permite cocinar cualquier tipo de producto, incluso descongelar. Pantalla táctil digital (full touch) intuitiva, con iconos. 50 recetas pregrabadas y multilingüe ampliable a 250. Motor bidireccional y 2 magnetrones garantizan la uniformidad en la cocción. Control de la temperatura por sonda. Color inox o rojo de serie. Blanco o negro por encargo con sobrecoste.

HORNOS PASTELERIA-PANADERÍA

HORNOS CONVECCIÓN ELECTRICOS



MÁQUINA	MODELO	DIMENSIONES	POTENCIA KW	M	BAND DOTAC	VOLTAJE	PVP
HORNO 4 (429x345)	EP443	59x70x59	2,8	1	4	230 V F+N	1.135€
Opcional "G": Grill y funciones adicionales estático y descongelación:							295€
<i>Electromecánico. Paso de las guías 74 mm. Doble cristal. Puerta abatible. Mandos inferiores.</i>							
HORNO 4 60x40 CON HUMIDIFICADOR	EP464H	79x76x64	3,4	1 IC	-	230 V F+N	2.585€
<i>Electromecánico. Paso de las guías 74 mm. Doble cristal. Puerta abatible. Mandos inferiores. Humidificador mediante pulsador.</i>							
HORNO 6 60x40	EP664	85x104x85	10,4	2 IC	-	400 V 3F+N	4.340€
HORNO 6 60x40 + VAPOR	EP664V	85x104x85	10,4	2 IC	-	400 V 3F+N	5.705€
HORNO 10 60x40 + VAPOR	EP1064V	85x104x113	16	3 IC	-	400 V 3F+N	7.915€
<i>Electromecánico. Vapor directo (5 niveles). Paso de las guías 80 mm. Doble cristal.</i>							
HORNO 16 60x40 + VAPOR	EP1664V	93x104x190	31	4 IC	-	400 V 3F+N	16.065€
<i>Electromecánico. Vapor directo (5 niveles). Paso de las guías 80 mm. Inversión de ciclo. Doble cristal. Carro extraíble en dotación.</i>							
Opcional: 2º carro extraíble							2.795€

HORNOS CONVECCIÓN GAS



HORNO GAS 4 60x40 + VAPOR	GP464V	85x104x80	9	1 IC	-	230 V F+N	6.205€
HORNO GAS 6 60x40 + VAPOR	GP664V	85x104x95	13	2 IC	-	230 V F+N	7.520€
HORNO GAS 10 60x40 + VAPOR	GP1064V	85x104x123	18	3 IC	-	230 V F+N	9.060€
<i>Electromecánico. Vapor directo (5 niveles). Paso de las guías 80 mm. Inversión de ciclo. Doble cristal. Chimenea de serie.</i>							
HORNO GAS 16 60*40 TOUCH + VAPOR	GP1664TVT	93x116x206	30	4 IC	-	230 V F+N	22.050€
<i>Horno mixto directo. Multifunción: convección-mixto-vapor (10 posiciones), con encendido programable. Pantalla digital. Programable (100 programas con 10 posibles fases) y con 40 recetas memorizadas. Dotados de puerto USB y carro extraíble. Predispuesto para sonda al corazón y lavado automático. 4 motores bidireccionales garantizan un perfecto reparto del calor. Construido en acero inoxidable Aisi 304. Paso entre guías 80 mm. Doble cristal. Inversión de ciclo.</i>							
Opcional: 2º carro extraíble							2.795€
<i>Admite como opcionales la sonda al corazón y autolavado.</i>							

BANDEJAS-REJILLAS

	DIM.	PVP		DIM.	PVP
REJILLAS			BANDEJAS		
CROMADA	43,5x31,5	25€	ALUMINIZADA	43,5x31,5	26€
			HIERRO ALUMINIZADO 1,2 1.700 gr	60x40	26€
			HIERRO PAVONADO	60x40	26€
			ALUMINIO 1,2 800 gr	60x40	28€
			ALUMINIO PERFORADA	60x40	36€
			4 CANALES PERFORADO	60x40	70€
			5 CANALES PERFORADO	60x40	70€



CARROS VER APARTADO INOX

HORNOS GASTRONOMÍA DE MUEBLE SERIE BASIC

MÁQUINA	MODELO	DIMENSIONES	POTENCIA KW	M	BAND DOTAC	VOLTAJE	PVP
---------	--------	-------------	-------------	---	------------	---------	-----

ELECTROMECAÑICOS



HORNO 4 GN 1/1 HUMIDIFICADOR + GRILL	EG411HG	79x75x64	5,2	2		400 V 3F+N	2.660€
---	----------------	----------	-----	---	--	------------	---------------

Electromecánico. Paso de las guías 73 mm. Doble cristal. Superponible (ver kit). Humidificador mediante pulsador. Mandos inferiores.



HORNO 5 GN 1/1+VAPOR	EG511V	73x86x70	7,8	2 IC		400 V 3F+N	4.750€
HORNO 7 GN 1/1+VAPOR	EG711V	73x86x85	10,4	2 IC		400 V 3F+N	5.690€
HORNO 11 GN 1/1+VAPOR	EG1111V	73x86x113	16	2 IC		400 V 3F+N	7.995€

Electromecánico. Inversión de ciclo. Doble cristal. Vapor directo (5 niveles). Paso de guías 68 mm.



HORNO 5 1/1+VAPOR	GG511V	73x86x80	9	1 IC		230 V F+N	6.205€
HORNO 7 1/1+ VAPOR	GG711V	73x86x95	13	2 IC		230 V F+N	7.575€
HORNO 11 1/1+VAPOR	GG1111V	73x86x123	18	3 IC		230 V F+N	9.060€

Electromecánico. Inversión de ciclo. Doble cristal. Vapor directo (5 niveles). Paso de guías 68 mm.

PROGRAMABLES



HORNO 6 COMPACTO GN 1/1 TOUCH+VAPOR	EG611CPL	50x93x70	7,8	1 IC		400 V 3F+N	7.040€
HORNO 10 COMPACTO GN 1/1 TOUCH+VAPOR	EG1011CPL	50x93x97	15,4	2 IC		400 V 3F+N	9.285€

Horno mixto directo especial para espacios reducidos. Multifunción: convección-mixto-vapor (10 posiciones). Pantalla táctil de fácil manejo. Programable (500 programas con 10 posibles fases) y con 40 recetas memorizadas. Dotados de puerto USB, sonda al corazón, lavado automático, carro extraíble y encendido programable. 4 motores bidireccionales garantizan un perfecto reparto del calor. Construido en acero inoxidable Aisi 304. Paso entre guías 66 mm.



HORNO TOUCH MIXTO EL 7 GN 1/1	EG711PL	73x85x85	11,4	2 IC		400 V 3F+N	8.490€
HORNO TOUCH MIXTO EL 10 GN 1/1	EG1011PL	73x85x113	15,4	3 IC		400 V 3F+N	11.595€



HORNO TOUCH MIXTO G 7 GN 1/1	GG711PL	73x85x85	13,5	2 IC		230 V F+N	8.995€
HORNO TOUCH MIXTO G 10 GN 1/1	GG1011PL	73x85x113	17,5	3 IC		230 V F+N	12.475€

Horno mixto directo. Multifunción: convección-mixto-vapor (10 posiciones), con encendido programable. Pantalla táctil de fácil manejo. Programable (500 programas con 10 posibles fases) y con 40 recetas memorizadas. Dotados de puerto USB, sonda al corazón, lavado automático y carro extraíble. 4 motores bidireccionales garantizan un perfecto reparto del calor. Construido en acero inoxidable Aisi 304. Paso entre guías 66 mm.

SOPORTES



SOPORTE HORNO 4-7 y 11 CON PORTABANDEJAS	73x60x77	1.295€
---	----------	---------------

Carros y bandejas panadería ver apartado Inox



HORNOS GASTRONOMÍA SERIE STILE

MÁQUINA	MODELO	DIMENSIONES	POTENCIA KW	VOLTAJE	PVP
---------	--------	-------------	-------------	---------	-----

HORNOS MIXTOS DIRECTOS CON LAVADO AUTOMÁTICO



			HORNO	CÁMARA			
	HORNO CHEF ELEC 4 1/1 60	GCME4 60	89x80x60	63x44x33	6,0	400 V 3F+N	9.030€
	HORNO CHEF ELEC 6 1/1 60	GCME6 60	89x80x72	63x44x49	9,5	400 V 3F+N	10.160€
	HORNO CHEF ELEC 10 1/1 60	GCME10 60	89x80x98	63x44x71	18,5	400 V 3F+N	12.635€
	HORNO CHEF ELEC 10 2/1 60	GCME102 60	89x122x98	63x74x71	25,5	400 V 3F+N	19.000€
	HORNO CHEF GAS 6 1/1 60	GCMG6 60	89x80x72	63x44x49	12,5	230 V F+N	13.000€
	HORNO CHEF GAS 10 1/1 60	GCMG10 60	89x80x98	63x44x71	19,5	230 V F+N	16.150€

Horno mixto, con vapor directo. Digital. Multifunción: convección-mixto-vapor-regeneración-mantenimiento-cocción a baja temperatura. Construido en acero inoxidable 304. Techo y fondo estampados antideformables, con esquinas redondeadas y doble cristal. Capacidad para 60 recetas con 5 fases. Incluye de serie la función de lavado automático, control de humedad, sonda y autodiagnos. Inversión de giro. 6 velocidades de ventilación. Distancia entre bandejas 70 mm. Enfriamiento y calentamiento automático. Admite cambio apertura de puerta y sustitución de guías para convertir en panadería 60x40.

HORNOS MIXTOS DIRECTOS TOUCH FULL EQUIP



			HORNO	CÁMARA			
	HORNO CHEF ELEC 6 1/1 FULL TOUCH 100	GCME6 FT100	89x80x72	63x44x49	9,5	400 V 3F+N	10.885€
	HORNO CHEF ELEC 10 1/1 FULL TOUCH 100	GCME10 FT100	89x80x98	63x44x71	18,5	400 V 3F+N	13.425€
	HORNO CHEF ELEC 10 2/1 FULL TOUCH 100	GCME102 FT100	89x122x98	63x74x71	25,5	400 V 3F+N	19.915€
	HORNO CHEF GAS 6 1/1 FULL TOUCH 100	GCMG6 FT100	89x80x72	63x44x49	12,5	230 V F+N	13.915€
	HORNO CHEF GAS 10 1/1 FULL TOUCH 100	GCMG10 FT100	89x80x98	63x44x71	19,5	230 V F+N	16.610€

Horno mixto, con vapor directo. Touch. Multifunción: convección-mixto-vapor-regeneración-mantenimiento-cocción a baja temperatura. Construido en acero inoxidable 304. Techo y fondo estampados antideformables, con esquinas redondeadas y doble cristal. Capacidad para 100 recetas con 5 fases. Incluye de serie conexión USB, Multicooking, lavado automático, control de humedad, sonda y autodiagnos. Inversión de giro. 6 velocidades de ventilación. Distancia entre bandejas 70 mm. Enfriamiento y calentamiento automático. Admite cambio apertura de puerta y sustitución de guías para convertir en panadería 60x40.

SOPORTES Y COMPLEMENTOS

	MODELO	PVP		MODELO	PVP	
	SOPORTE HORNO 4-6-10	SFCM	1.080€	KIT GUIAS 6 (60x40)	RPG6	250€
	SOPORTE HORNO 10 (2/1)	SFCM20	1.190€	KIT GUIAS 10 (60x40)	RPG10	335€
	PORTABANDEJAS 4-6-10	PTCM	580€	KIT GUIAS 6 (60x40)	RPG20	510€
	PORTABANDEJAS 10 (2/1)	PTCM20	650€		REJILLA INOX GN 2/1 (650x530)	135€
BISAGRA DERECHA		555€	REJILLA INOX GN 1/1 (325x530)		100€	

HORNOS MAXI PARA CARRO TOUCH PROGRAMABLES

MÁQUINA	MODELO	DIMENSIONES	POTENCIA KW	VOLTAJE	PVP
---------	--------	-------------	-------------	---------	-----

SERIE ÚNICO



HORNO TOUCH MIXTO EL 20 GN 1/1	EG2011PL	99x86x195	31	400 V 3F+N	20.700€
---------------------------------------	-----------------	-----------	----	------------	----------------

Horno mixto directo. Multifunción: convección-mixto-vapor (10 posiciones), con encendido programable. Pantalla táctil de fácil manejo. Programable (500 programas con 10 posibles fases) y con 40 recetas memorizadas. Dotados de puerto USB, sonda al corazón, lavado automático y carro extraíble. 4 motores bidireccionales garantizan un perfecto reparto del calor. Construido en acero inoxidable Aisi 304. Paso entre guías 66 mm.



HORNO TOUCH MIXTO G 20 GN 1/1	GG2011PL	93x117x197	30	230 V F+N	22.930€
Opcional: 2º carro extraíble	GCR2011PL				2.845€

Horno mixto directo. Multifunción: convección-mixto-vapor (10 posiciones), con encendido programable. Pantalla táctil de fácil manejo. Programable (500 programas con 10 posibles fases) y con 40 recetas memorizadas. Dotados de puerto USB, sonda al corazón, lavado automático y carro extraíble. 4 motores bidireccionales garantizan un perfecto reparto del calor. Construido en acero inoxidable Aisi 304. Paso entre guías 66 mm.

SERIE STILE



HORNO MAXI 20 1/1	GMC201E	99x86x195	27,7	400 V 3F+N	36.880€
HORNO MAXI 40 1/1	GMC202E	99x119x195	54,7	400 V 3F+N	51.560€

Horno mixto directo, eléctrico. Multifunción: Convección-mixto-vapor-regeneración-mantenimiento-cocción a baja temperatura. Panel touch. Fácil de programar. 100 recetas con 5 fases. Inversión de giro. 6 velocidades de ventilación. Sonda, lavado automático, conexión USB y carro de serie. Distancia entre bandejas 70 mm. Admite sustitución de guía para convertirse en panadería.



HORNO MAXI 20 1/1	GMC201G	93x104x190	45,5	230 V F+N	43.400€
HORNO MAXI 40 1/1	GMC202G	99x119x195	45,5	230 V F+N	53.895€

Horno mixto directo, gas. Multifunción: Convección-mixto-vapor-regeneración-mantenimiento-cocción a baja temperatura. Panel touch. Fácil de programar. 100 recetas con 5 fases. Inversión de giro. 6 velocidades de ventilación. Sonda, lavado automático, conexión USB y carro de serie. Distancia entre bandejas 70 mm. Admite sustitución de guía para convertirse en panadería.

CARRO (2º) 20 1/1	4.685€	CARRO PLATOS 60X285Ø	7.410€
CARRO (2º) 20 2/1	5.330€	CARRO PLATOS 102X285Ø	7.900€
FUNDA TÉRMICA 20 1/1	3.095€	FUNDA TÉRMICA 40 1/1	3.210€

EQUIPOS GRANDES COLECTIVIDADES



GRAN CAPACIDAD PRODUCTIVA Y COMODIDAD OPERATIVA





*** DISPONIBLE TAMBIEN VERSION ELECTRICA***

MÁQUINA	MODELO	DIMENSIONES	POTENCIA KW	CAPACIDAD
---------	--------	-------------	-------------	-----------



SARTEN BASCULANTE	90BRG20I	160x90x95	42	200 Lt
--------------------------	-----------------	-----------	----	--------

*Tapa con bisagra equilibrada. Basculación manual. Cuba inox 304 con fondo termodifusor. Disponible en versión eléctrica.
Disponible también en versión eléctrica y con elevación manual o automática.*



MARMITA DIRECTA 300 LIT	PQG300D	115x130x90	48	300 Lt
MARMITA DIRECTA 500 LIT	PQG500D	115x130x105	58	500 Lt
MARMITA INDIRECTA 300 LIT	PQG300I	115x130x90	48	300 Lt
MARMITA INDIRECTA 500 LIT	PQG500I	115x130x105	58	500 Lt

Opcional: Tapa autoclave (especificar modelo), carga automática y encendido eléctrico

Cuba aislada con fibra de vidrio y fondo en AISI 316. Tapa con bisagra equilibrada. Disponible también versión eléctrica el modelo indirecto.

OPCIONALES

2 1/2 Cestos marmita 200 lit (68x40)
2 1/2 Cestos marmita 300 lit (86x44)

2 1/2 Cestos marmita 500 lit (86x62)
3 1/3 Cestos marmita 200 lit

3 1/3 Cestos marmita 300 lit
3 1/3 Cestos marmita 500 lit



MARMITA DIRECTA GN 2+2	PRG917DGN	100x90x90	30	30	170 Lt
MARMITA DIRECTA GN 3+3	PRG927DGN	140x90x90	44	44	270 Lt
MARMITA DIRECTA GN 4+4	PRG937DGN	180x90x90	61	61	370 Lt



MARMITA INDIRECTA GN 2+2	PRG917IGN	100x90x90	30	30	170 Lt
MARMITA INDIRECTA GN 3+3	PRG927IGN	140x90x90	44	44	270 Lt
MARMITA INDIRECTA GN 4+4	PRG937IGN	180x90x90	61	61	370 Lt

Opcional; Carga automática con autonivel

Cestos no incluidos

Disponible también versión eléctrica el modelo indirecto



MARMITA ABATIBLE 200 DIRECTA	PMG200D	160x131x109	34,5	200 Lt
MARMITA ABATIBLE 300 DIRECTA	PMG300D	173x138x109	48	325 Lt
MARMITA ABATIBLE 200 INDIRECTA	PMG200I	160x131x109	34,5	200 Lt
MARMITA ABATIBLE 300 INDIRECTA	PMG300I	173x138x109	48	325 Lt
MARMITA ABATIBLE 500 INDIRECTA	PMG500I	173x146x114	48	500 Lt

Opcional: Carga automática con autonivel

*Cuba aislada con fibra de vidrio y fondo en AISI 316. Tapa con bisagra equilibrada. Disponible también versión eléctrica el modelo indirecto.
También en versión eléctrica indirecta.*

EQUIPO MULTIFUNCIÓN

- 9 modelos de cocción diferente por cuba, 3 zonas de temperatura.
- Aconsejado para producciones variadas, puede garantizar hasta 100 cubiertos.
- Rápida y de fácil uso.





MÁQUINA	MODELO	DIMENSIONES	CAPACIDAD	POTENCIA KW	VOLTAJE	PESO	PVP
---------	--------	-------------	-----------	-------------	---------	------	-----



MULTIFUNCIÓN 2*18	MBMUE218	100x92x90	2x25	2x9	400 V 3F+N	155	20.650€
--------------------------	-----------------	-----------	------	-----	------------	-----	----------------

Equipo multifunción electrónico programable, con pantalla intuitiva, que puede funcionar de forma manual o automática. 2 cubas independientes de 25 L cada una. Carga aconsejada 18 Lit (8 de aceite)

Cada cuba puede funcionar de forma independiente a la otra y permiten: asar, saltear, freír, guisar, cocer pasta, hervir a baja temperatura y cocer al vapor.

Cuando funciona como plancha para asar, puede tener hasta 6 zonas a distinta temperatura, gracias a su sistema de calefacción inteligente que desarrolla distinta potencia en función de la carga.

Cocción automática donde puedes ajustar el grado de dorado y cocción.

Aumento rápido de temperatura (1°C/lit por segundo). 18 litros de agua en aproximadamente 15 minutos.

Drenaje conectado a 3 salidas (contenedor GN, recuperación/drenaje de aceite).

Agua fría suministrada mediante un doble botón de control en el frontal.

Encimera en acero de 3mm y cuba de 15 mm de grosor.

Contador de agua volumétrico.

En dotación 2 cubetas GN 1/1, tapas, pala, espátula, filtro, gancho para cesta y salida desañe.

Sonda central extraíble y USB opcionales.



MULTIFUNCIÓN 100	MBMUE100	110x102x100	100	22-28	400 V 3F+N	230	22.555€
MULTIFUNCIÓN 150	MBMUE150	140x102x100	150	33-42	400 V 3F+N	280	29.675€

Equipo multifunción electrónico programable, con pantalla intuitiva, que puede funcionar de forma manual o automática. Dirigido a grandes colectividades. Una sola cuba que permite: asar, saltear, freír, guisar, cocer pasta, hervir a baja temperatura y cocer al vapor.

Cuando funciona como plancha para asar, tiene 2 zonas de temperatura independientes en el mod 100 y 3 en el de 150.

Drenaje conectado a 3 salidas (contenedor GN, recuperación/drenaje de aceite).

Agua fría suministrada mediante un doble botón de control en el frontal.

Encimera en acero de 3mm y cuba de 8 mm de grosor.

Contador de agua volumétrico.

Sonda central extraíble y USB opcionales.



H VAPOR ALTA PRESION 3 GN 1/1	BHV31/1	60x81x98	3 GN 1/1 100mm	27	400 V 3F+N	75	24.710€
H VAPOR ALTA PRESION HORIZ 3 GN 1/1	BHV31/1H	90x85x67	3 GN 1/1 100mm	27	400 V 3F+N	90	27.190€

Disponible en 3 versiones de presión: 0 bares, 0,5 bares y 1 bar

Panel de control táctil.

Las cubetas pueden ser de hasta 10 cm de altura. No incluidas en dotación.

Temporizador ajustable de 1 min a 1h30.

Visualización del tiempo de cocción restante.*

Indicador sonoro y visual de fin del ciclo de cocción.

Caldera de alto rendimiento con sistema de precalentamiento automático.

Cámara de cocción de acero inoxidable de alta calidad, cilíndrica para una mejor distribución del calor.

Sistema de seguridad de puerta patentado.

Fabricado en acero inoxidable muy resistente.

Se suministra sin soporte ni utensilios para horno.

Sistema de autollenado y drenaje de la caldera.

Sistema de autodiagnóstico con visualización de fallos.

OPCIONAL: Soporte

FREIDORAS DE ALTO RENDIMIENTO CON AUTOLIMPIEZA

Rendimiento superior al 92% [65% habituales].

Panel touch con 12 programas y recetario.

Fácil uso, incluso por personal no cualificado.

Cubas limpias, embutidas, sin soldaduras.

Su sistema de calentamiento alarga la vida del aceite: ahorre en aceite y en energía.

Conexión wi-fi.

Versión especial con elevación automática del cesto y filtraje del aceite.



FREIDORAS ELECTRÓNICAS



COCCIÓN



MÁQUINA	MODELO	DIMENSIONES	LIT	KW CUBA	TOTAL	VOLTAJE	PVP
FREIDORA AUT ELEV CESTO 15E <i>Cuba limpia en Y. Sistema de cocción inteligente con recetario. Top de la gama con elevación automática del cesto, filtrado del aceite y programa de lavado.</i>	N7FRE15HPA	40x73x90	15	14	14	400 V 3F+N	12.825€
FREIDORA AUTOMÁTICA 15E <i>Cuba limpia en Y. Sistema de cocción inteligente con recetario. Programa de lavado.</i>	N7FRE15HP	40x73x90	15	14	14	400 V 3F+N	8.995€
FREIDORA AUT ELEV CESTO 30E <i>Cuba limpia en Y. Sistema de cocción inteligente con recetario. Top de la gama con elevación automática del cesto, filtrado del aceite y programa de lavado.</i>	N7FRE30HPA	80x73x90	15+15	14x2	28	400 V 3F+N	24.110€ (*)
FREIDORA AUTOMÁTICA 30E <i>Cuba limpia en Y. Sistema de cocción inteligente con recetario. Programa de lavado.</i>	N7FRE30HP	80x73x90	15+15	14x2	28	400 V 3F+N	16.550€ (*)
FREIDORA AUT ELEV CESTO 20E <i>Cuba limpia en Y. Sistema de cocción inteligente con recetario. Top de la gama con elevación automática del cesto, filtrado del aceite y programa de lavado.</i>	N9FRE20HP	40x90x90	20	19	19	400 V 3F+N	13.470€
FREIDORA AUTOMÁTICA 20E <i>Cuba limpia en Y. Sistema de cocción inteligente con recetario. Programa de lavado.</i>	N9FRE20HPA	40x90x90	20	19	19	400 V 3F+N	9.680€
FREIDORA AUT ELEV CESTO 40E <i>Cuba limpia en Y. Sistema de cocción inteligente con recetario. Top de la gama con elevación automática del cesto, filtrado del aceite y programa de lavado.</i>	N9FRE40HPA	80x90x90	20+20	19x2	38	400 V 3F+N	25.320€ (*)
FREIDORA AUTOMÁTICA 40E <i>Cuba limpia en Y. Sistema de cocción inteligente con recetario. Programa de lavado.</i>	N9FRE40HP	80x90x90	20+20	19x2	38	400 V 3F+N	18.210€ (*)



MÁQUINA	MODELO	DIMENSIONES	LIT	KW CUBA	TOTAL	VOLTAJE	PVP
FREIDORA AUT ELEV CESTO 15G <i>Cuba limpia en Y. Sistema de cocción inteligente con recetario. Top de la gama con elevación automática del cesto, filtrado del aceite y programa de lavado.</i>	N7FRG15HPA	40x73x90	15	16	16	230 V F+N	13.850€
FREIDORA AUTOMÁTICA 15G <i>Cuba limpia en Y. Sistema de cocción inteligente con recetario. Programa de lavado.</i>	N7FRG15HP	40x73x90	15	16	16	230 V F+N	9.720€
FREIDORA AUT ELEV CESTO 30G <i>Cuba limpia en Y. Sistema de cocción inteligente con recetario. Top de la gama con elevación automática del cesto, filtrado del aceite y programa de lavado.</i>	N7FRG30HPA	80x73x90	15+15	16x2	32	230 V F+N	26.055€ (*)
FREIDORA AUTOMÁTICA 30G <i>Cuba limpia en Y. Sistema de cocción inteligente con recetario. Programa de lavado.</i>	N7FRG30HP	80x73x90	15+15	16x2	32	230 V F+N	17.900€ (*)
FREIDORA AUT ELEV CESTO 20G <i>Cuba limpia en Y. Sistema de cocción inteligente con recetario. Top de la gama con elevación automática del cesto, filtrado del aceite y programa de lavado.</i>	N9FRG20HPA	40x90x90	20	21	21	230 V F+N	15.105€
FREIDORA AUTOMÁTICA 20G <i>Cuba limpia en Y. Sistema de cocción inteligente con recetario. Programa de lavado.</i>	N9FRG20HP	40x90x90	20	21	21	230 V F+N	10.850€
FREIDORA AUT ELEV CESTO 40G <i>Cuba limpia en Y. Sistema de cocción inteligente con recetario. Top de la gama con elevación automática del cesto, filtrado del aceite y programa de lavado.</i>	N9FRG40HPA	80x90x90	20+20	21x2	42	230 V F+N	28.310€ (*)
FREIDORA AUTOMÁTICA 40G <i>Cuba limpia en Y. Sistema de cocción inteligente con recetario. Programa de lavado.</i>	N9FRG40HP	80x90x90	20+20	21x2	42	230 V F+N	20.360€ (*)

* DISPONIBLES A PARTIR DE 2025



TARIFA 2026

www.grupogranita.com

C-71

MI-600: LA PEQUEÑA-GRAN COCINA



ALTA PRESTACIÓN
EN ESPACIO REDUCIDO

La gama MI-600 está proyectada para garantizar máxima producción en pequeños espacios.

Es modular, de fácil transporte, instalación y limpieza
Está construida en acero inoxidable 304, con ángulos redondeados
Uniformidad en su estética, con chimeneas en todos sus módulos
Encimera de trabajo estampada y hermética
Quemadores extraíbles. Pilotos protegidos.



SOPORTE ARMARIO ABIERTO 40	MGNSA46	40x60x58	525€
SOPORTE ARMARIO ABIERTO 60	MGNSA66	60x60x58	540€
SOPORTE ARMARIO ABIERTO 80	MGNSA86	80x60x58	650€
SOPORTE ARMARIO ABIERTO 100	MGNSA106	100x60x58	745€
SOPORTE ARMARIO ABIERTO 120	MGNSA126	120x60x58	835€

Estructura en acero inox 304. Pies regulables en altura. Puertas y cajones opcionales.



MÁQUINA	MODELO	DIMENSIONES	POTENCIA KW	T	VOLTAJE	PVP
COCINA 4F + HORNO GAS Y GRILL ELÉCT	MG4SF6	60x60x85 46x42x32 horno	2,7x2+3,1x2 2 H + 1,8G	15,5	230 V F+N	3.100€
<i>Piloto protegido. Grifos con válvula de seguridad. Encimera estampada, hermética y antidesbordamiento. Parrillas de 29x51</i>						
COCINA 6F + HORNO GAS Y GRIL ELÉCT	MG6SFA6	100x60x85 46x42x32 horno	2,7x3+3,1x3 2 H + 1,8G	21,3	230 V F+N	3.900€
<i>Piloto protegido. Grifos con válvula de seguridad. Encimera estampada, hermética y antidesbordamiento. Parrillas de 29x51.</i>						
COCINA 2F TOP	MG2S6	40x60x27	2,7+3,1	5,8		1.140€
<i>Piloto protegido. Grifos con válvula de seguridad. Encimera estampada, hermética y antidesbordamiento. Parrillas de 29x51</i>						
COCINA 4F TOP	MG4S6	60x60x27	2,7x2+3,1x2	11,7		1.755€
<i>Piloto protegido. Grifos "M" con válvula de seguridad. Encimera estampada, hermética y antidesbordamiento. Parrillas de 29x51.</i>						
FRY TOP GAS 40 LISO	MGFT46L	40x60x27	5,1	5,1		2.060€
FRY TOP GAS 40 LISO CROMADO	MGFT46LC	40x60x27	5,1	5,1		2.565€
<i>Plancha de acero satinado de 12 mm, ligeramente inclinada. Control termostático de la temperatura. Amplio cajón para recogida de grasa. Zonas de calentamiento independientes. Plancha de 40x51 cm</i>						
FRY TOP GAS 60 LISO	MGFT66L	60x60x27	5,1x2	10,2		2.715€
FRY TOP GAS 60 LISO CROMADO	MGFT66LC	60x60x27	5,1x2	10,2		3.505€
<i>Plancha de acero satinado de 12 mm, ligeramente inclinada. Control termostático de la temperatura. Amplio cajón para recogida de grasa. Zonas de calentamiento endependientes. Plancha de 60x51 cm</i>						
FRY TOP GAS 100 LISO	MGFT106L	100x60x27	5,1x3	15,3		4.080€
FRY TOP GAS 100 LISO CROMADO	MGFT106LC	100x60x27	5,1x3	15,3		5.170€
<i>Plancha de acero satinado de 12 mm, ligeramente inclinada. Control termostático de la temperatura. Amplio cajón para recogida de grasa. Zonas de calentamiento endependientes. Plancha de 100x51 cm.</i>						
FREIDORA GAS 8 LIT TOP	MGF46	40x60x27	7,4	7,4		2.185€
FREIDORA GAS 8 +8 LIT TOP	MGF66	60x60x27	7,4x2	14,8		3.785€
<i>Quemadores en el interior de la cuba de hierro fundido, con alto rendimiento. Cuba prensada con soldadura continua. Termostato de seguridad. Amplia zona fría. Cesto de 22,5x28x11,5. Disponible cestos de 11,5x29x12.</i>						
GRILL PIEDRA LÁVICA 40	MGPL 46	40x60x27	7	7		2.395€
GRILL PIEDRA LÁVICA 80	MGPL 86	80x60x27	7x2	14		3.495€
<i>Parrilla de 35,5x46x2 en acero inoxidable 304. 2 unidades en mod 80. Regulable en alturas mediante palancas frontales. Amplio cajón para recogida de grasa. Zonas de calentamiento independientes.</i>						
CUECEPASTAS 25 LIT GAS	MGC66/SC	60x60x27	11	11		3.250€
<i>Cuba en inox AISI 316 anticorrosivo con la sal. Quemador en acero inoxidable. Cestas no incluidas. Estampación perimetral para evitar desbordamientos. Descarga de almidones. Escurridor de cestas</i>						
NEUTRO 40 CON CAJON	MN46C	40x60x27				815€
NEUTRO 80 CON CAJON	MN66C	60x60x27				995€
<i>Estructura en acero inox 304.</i>						



MÁQUINA	MODELO	DIMENSIONES	POTENCIA KW	T	VOLTAJE	PVP
COCINA 4 CON HORNO Y GRILL ELÉCTRICOS	ME4F6	60x60x85 46x42x32 horno	1,5x2+2,6x2 2,5 H + 1,8	12,5	400 V F+N	3.780€
<i>Placas de hierro fundido de 14,5 cm y 22 cm de diámetro. Horno ventilado y grill</i>						
COCINA TOP ELÉCTRICA DE 2 PLACAS	ME26	40x60x27	1,5+2,6	4,1	400 V F+N	975€
<i>Placas de hierro fundido de 14,5 cm y 22 cm de diámetro.</i>						
COCINA TOP ELÉCTRICA DE 4 PLACAS	ME46	60x60x27	1,5x2+2,6x2	8,2	400 V F+N	1.615€
<i>Placas de hierro fundido de 14,5 cm y 22 cm de diámetro.</i>						
VITRO 2 TOP	MEVC26	40x60x27	1,8+2,5	4,3	400 V F+N	2.495€
<i>Calentamiento infrarrojo con regulación independiente de cada zona. Cristal altamente resistente.</i>						
VITRO 4 TOP	MEVC46	60x60x27	1,8x2+2,5x2	8,6	400 V F+N	3.585€
<i>Calentamiento infrarrojo con regulación independiente de cada zona. Cristal altamente resistente.</i>						
FRY TOP ELÉCTRICO 40 LISO	MEFT46L	40x60x27	2,5x2	5	400 V F+N	1.745€
FRY TOP ELÉCTRICO 40 CROMADO	MEFT46LC	40x60x27	2,5x2	5	400 V F+N	2.265€
<i>Plancha de acero satinado de 12 mm, ligeramente inclinada. Control termostático de la temperatura. Amplio cajón para recogida de grasa. Zonas de calentamiento independientes. Plancha de 40x51 cm</i>						
FRY TOP ELÉCTRICO 60 LISO	MEFT66L	60x60x27	2,5x3	7,5	400 V F+N	2.260€
FRY TOP ELÉCTRICO 60 CROMADO	MEFT66LC	60x60x27	2,5x3	7,5	400 V F+N	3.040€
<i>Plancha de acero satinado de 12 mm, ligeramente inclinada. Control termostático de la temperatura. Amplio cajón para recogida de grasa. Zonas de calentamiento independientes. Plancha de 60*51 cm</i>						
FRY TOP ELÉCTRICO 100 LISO	MEFT106L	100x60x27	2,5x5	12,5	400 V F+N	3.315€
FRY TOP ELÉCTRICO 100 CROMADO	MEFT106LC	100x60x27	2,5x5	12,5	400 V F+N	4.635€
<i>Plancha de acero satinado de 12 mm, ligeramente inclinada. Control termostático de la temperatura. Amplio cajón para recogida de grasa. Zonas de calentamiento endependientes. Plancha de 100x51 cm.</i>						
FREIDORA ELÉCTRICA 10 LIT TOP	MEF46	40x60x27	9	9	400 V F+N	2.065€
<i>Resistencia abatible para facilitar la limpieza. Cuba prensada con soldadura continua. Cestas de 22,5x28x11,5. Termostato de seguridad. Amplia zona fría. Disponible cestos de 11,5x29x12</i>						
FREIDORA ELÉCTRICA 10 + 10 LIT TOP	MEF66	60x60x27	9x2	18	400 V F+N	3.470€
<i>Resistencia abatible para facilitar la limpieza. Cuba prensada con soldadura continua. Cestas de 22,5x28x11,5. Termostato de seguridad. Amplia zona fría. Disponible cestos de 11,5x29x12</i>						
MANTENEDOR DE FRITOS	MECC46	40x60x27	1	1	230 V F+N	1.690€
<i>Resistencias de cerámica. Dotada de escurrir aceite.</i>						
CUECEPASTAS ELÉCTRICO 25 LIT TOP	MECC66/SC	60x60x27	9	9	400 V F+N	2.885€
<i>Cuba en inox AISI 316 anticorrosivo con la sal. Resistencias blindadas en acero inoxidable. Cestas no incluidas. Estampación perimetral para evitar desbordamientos. Descarga de almidones. Escurridor de cestas</i>						
BAÑO Mº 40 ELÉCTRICO	MEBM46	40x60x27	1,5	1,5	230 V F+N	1.470€
<i>Resistencias blindadas. Control termostático. Capacidad GN 1/2+1/3. Cubetas no incluidas. Disponible versión gas por encargo</i>						
BAÑO Mº 60 ELÉCTRICO	MEBM66	60x60x27	1,5x2	3	230 V F+N	1.690€
<i>Resistencias blindadas. Control termostático. 1 Cuba. Capacidad GN 1/1+1/4+1/4. Cubetas no incluidas. Disponible versión gas por encargo.</i>						

707 MAGIC

COCCIÓN



MÁQUINA

MODELO

DIMENSIONES

POTENCIA KW

T

VOLTAJE

PVP

**ENCIMERA 2 FUEGOS****GMFB74TXL**

40x72x25

7x2

14

1.445€

Parrilla de fundición 33,5x30. Quemadores dotados con repartidor de llamas.

Piloto protegido. Grifos con válvula de seguridad. Encimera estampada, hermética y antidesbordamiento.

**ENCIMERA 4 FUEGOS****GMFB77TXL**

70x72x25

7x4

28

2.345€

Parrilla de fundición 33,5x30. Quemadores dotados con repartidor de llamas.

Piloto protegido. Grifos con válvula de seguridad. Encimera estampada, hermética y antidesbordamiento.

**ENCIMERA 6 FUEGOS****GMFB711TXL**

110x72x25

7x6

42

3.385€

Parrilla de fundición 33,5x30. Quemadores dotados con repartidor de llamas.

Piloto protegido. Grifos con válvula de seguridad. Encimera estampada, hermética y antidesbordamiento.

**COCINA 4 F BAJO LIBRE****GMFB77AXL**

70x72x85

7x4

28

2.990€

Parrilla de fundición 33,5x30. Quemadores dotados con repartidor de llamas.

Piloto protegido. Grifos con válvula de seguridad. Encimera estampada, hermética y antidesbordamiento.

33

**COCINA 6 F BAJO LIBRE****GMFB711AXL**

110x72x85

7x6

42

3.915€

Parrilla de fundición 33,5x30. Quemadores dotados con repartidor de llamas.

Piloto protegido. Grifos con válvula de seguridad. Encimera estampada, hermética y antidesbordamiento.

28

**COCINA 4 F CON HORNO****GMFB77FGXL**

70x72x85

7x4+6

34

4.410€

Parrilla de fundición 33,5x30. Quemadores dotados con repartidor de llamas.

Piloto protegido. Grifos con válvula de seguridad. Encimera estampada, hermética y antidesbordamiento.

Horno de tres niveles GN2/1 de 56x63x30 con regulación termóstática de la temperatura, válvula de seguridad y encendido piezo eléctrico.

**COCINA 6 F CON HORNO Y ARMARIO****GMFB711AFGXL**

110x72x85

7x6+6

48

5.830€

Parrilla de fundición 33,5x30. Quemadores dotados con repartidor de llamas.

Piloto protegido. Grifos con válvula de seguridad. Encimera estampada, hermética y antidesbordamiento. Horno de tres niveles GN2/1 de 56x63x30 con regulación termóstática de la temperatura, válvula de seguridad y encendido piezo eléctrico.



MÁQUINA

MODELO

DIMENSIONES

POTENCIA KW

T

VOLTAJE

PVP

**FRY-TOP GAS SOBREMESA 40 LISO****GMFTG74TL**

40x72x25

5,5

5,5

2.065€*Plancha de 35x57x1,5. Cajón recoge grasas con capacidad 2 lit. Peto soldado.***FRY-TOP GAS SOBREMESA 40 LISO CROMADO****GMFTG74TLC**

40x72x25

5,5

5,5

2.745€*Plancha de 35x57x1,5. Cajón recoge grasas con capacidad 2 lit. Peto soldado. El cromo ahorra energía, evita el intercambio de sabores y facilita la limpieza.***FRY-TOP GAS SOBREMESA 70 LISO****GMFTG77TL**

70x72x25

5,5x2

11

3.365€*Plancha de 65x57x1,5. Cajón recoge grasas con capacidad 2 lit. Peto soldado.***FRY-TOP GAS SOBREMESA 70 LISO CROMADO****GMFTG77TLC**

70x72x25

5,5x2

11

4.125€*Plancha de 65x57x1,5. Cajón recoge grasas con capacidad 2 lit. Peto soldado. El cromo ahorra energía, evita el intercambio de sabores y facilita la limpieza.***BARBACOA TOP 40 PIEDRA LÁVICA****GMPLG74T**

40x72x25

7,5

7,5

2.540€*Parrilla de hierro fundido de 35,5x47,5. Cajón recoge grasas. Peto perimetral.***BARBACOA TOP 80 PIEDRA LÁVICA****GMPLG78T**

80x72x25

7,5x2

7,5

15

3.600€*Parrilla de hierro fundido de (35,5x47,5)x2. Cajón recoge grasas. Peto perimetral.***FREIDORA A GAS TOP 9 LIT****GMFRG74T**

40x73x58

7,5

7,5

2.970€*Cuba 25x34x20. Amplia zona de playa para evitar accidentes. Quemador especial de alto rendimiento. Válvula de seguridad, termostato y encendido piezo eléctrico.***FREIDORA A GAS TOP 9+9 LIT****GMFRG77T**

70x73x58

7,5x2

15

4.450€*Cuba 25x34x20. Amplia zona de playa para evitar accidentes. Quemador especial de alto rendimiento. Válvula de seguridad, termostato y encendido piezo eléctrico. Disponible versión mueble gas y eléctrico de 14 Lit. Cesta de 22,5x28x11,5.*

MÁQUINA

MODELO

DIMENSIONES

POTENCIA KW

T

VOLTAJE

PVP

**FREIDORA ELÉCTRICA TOP 12 LIT****GMFRE74T**

40x72x25

9

9

400 V 3F+N

2.690€*Cuba de 28x34x20. Amplia zona de playa para evitar accidentes. Resistencias abatibles en acero inoxidable.***FREIDORA ELÉCTRICA TOP 12+12LIT****GMFRE77T**

70x72x25







9x2

18

400 V 3F+N

4.730€*Cuba de 28x34x20. Amplia zona de playa para evitar accidentes. Resistencias abatibles en acero inoxidable.*

707 MAGIC

	MÁQUINA	MODELO	DIMENSIONES	POTENCIA KW	T	VOLTAJE	PVP
	CUECEPASTAS GAS 26 LIT	GMCPG74A	40x72x85	8,5	8,5		3.880€
	<i>Cuba de 31x34x30 en acero especial AISI 316 anticorrosivo. Grifo de carga para el agua. Encendido piezo eléctrico y termopar de seguridad.</i>						
	CUECEPASTAS GAS 40 LIT	GMCPG77A	70x72x85	13,6	13,6		4.965€
	<i>Cuba de 51x34x30 en acero especial AISI 316 anticorrosivo. Grifo de carga para el agua. Encendido piezo eléctrico y termopar de seguridad.</i>						
	SARTÉN BASCULANTE 50 L	GMBRG78A	80x72x85	13,5	13,5		7.195€
	<i>Cuba de 71x48x15 en acero Aisi 316 "anticorrosión", de basculación manual. Grifo de carga para el agua. Quemador inoxidable múltiple para mayor uniformidad del calor. Válvula con termopar. Regulación de temperatura de hasta 300°C.</i>						
	MARMITA A GAS INDIRECTA DE 50 LIT	GMPEG7750I	70x72x85	12,5	12,5		8.595€
	<i>Fondo de la cuba en AISI 316 anticorrosivo. Grifo para carga del agua, fría y caliente. Calentamiento por vapor a presión en la doble cámara. Visor para controlar el nivel del agua del ciclo de cámara.</i>						
	ELEMENTO NEUTRO TOP 40	GMN74T	40x72x25				685€
	ELEMENTO NEUTRO TOP 40 CON CAJÓN	GMN74TC	40x72x25				865€
	ELEMENTO NEUTRO TOP 70	GMN77T	70x72x25				805€
	SOPORTE ARMARIO ABIERTO 40	GNSA74	40x60x60				565€
	SOPORTE ARMARIO ABIERTO 70	GNSA77	70x60x60				695€
	SOPORTE ARMARIO ABIERTO 80	GNSA78	80x60x60				765€

OPCIONALES

Plancha lisa 1 fuego	380€
Puerta 40	225€
Puerta 70 (2)	420€
Cesto freidora 1/2 cuba	105€
Cesto freidora grande	120€
Cesto cuecepastas	145x160x215 125€
Cesto cuecepastas	490x295x215 270€
Cesto cuecepastas	145x290x215 105€
Cesto marmita 1 sector 50 Lit	1.780€
Cesto marmita 2 sector Solit (25+25 Lit)	2.355€

700 SPACE

CONSTRUIDA CON EL CORAZÓN Y LA PASIÓN POR LAS COSAS BIEN HECHAS

DESTACA POR:

Elevadas prestaciones y altamente funcional.
Gama muy amplia Top y Mueble.
Construida en acero inox 304 18/10.
Encimera de 2 mm.
Trasera retranqueada para una instalación cómoda.

Líneas limpias y modernas.
Muy robustas.
Paneles demontables, sin herramientas.
Mandos intuitivos.
Pies regulables en altura.



	MÁQUINA	MODELO	DIMENSIONES	POTENCIA KW	T	VOLTAJE	PVP
	COCINA 2 F TOP	S70TCG2	40x73x29	7,5+4,5	12		1.880€
	COCINA 4 F TOP	S70TCG4	80x73x29	2x7,5+2x4,5	24		3.050€
	COCINA 6 F TOP	S70TCG6	120x73x29	3x7,5+3x4,5	36		4.260€
	COCINA 2 F BAJO LIBRE	S70CBG02	40x73x90	7,5+4,5	12		2.150€
	COCINA 4 F BAJO LIBRE	S70CBG04	80x73x90	2x7,5+2x4,5	24		3.335€
	COCINA 6 F BAJO LIBRE	S70CBG06	120x73x90	3x7,5+3x4,5	36		4.580€
<i>Versión potencia 9 Kw en cada quemador, sin variación de precios por encargo. Encimera de 2 mm. Quemadores de de 90 Ø y 130 Ø en fundición de doble corona con parrilla altamente acumuladora. Grifo valvulado con llama piloto, protegida. Bandeja de recogida bajo los quemadores. Circuito de gas totalmente en cobre.</i>							
	COCINA 2 F - 80 BAJO LIBRE	S70/6PFBG02	80x73x95	2x4,5	9		2.440€
	<i>Quemadores en horizontal, de fundición y doble corona. Parrilla altamente acumuladora. Grifo valvulado con llama piloto. Encimera de cubeta extraíble. Bandeja de recogida bajo los quemadores. Circuito de gas totalmente en cobre.</i>						
	COCINA 4 F + HORNO	S70CBG14	80x73x90	2x7,5+2x4,5+7,7	31,7		4.975€
	<i>Versión potencia 9 Kw en cada quemador, sin variación de precios por encargo. Horno GN 2/1. Dimensiones: 56x65x30. Regulación termostática de 100° C a 300° C. Quemadores de 90 Ø y 130 Ø en fundición de doble corona con parrilla altamente acumuladora. Grifo valvulado con llama piloto. Bandeja de recogida bajo los quemadores. Circuito de gas totalmente en cobre.</i>						
	COCINA 6 F + HORNO CENTRO	S70CBG16	120x73x90	3x7,5+3x4,5+7,7	42,2		6.280€
	COCINA 6 F + HORNO + ARMARIO	S70CBG26	120x73x90	3x7,5+3x4,5+7,7	42,2		7.025€
<i>Versión potencia 9 Kw en cada quemador, sin variación de precios por encargo. Horno GN 2/1. Dimensiones: 56x65x30. Regulación termostática de 100° C a 300° C. Quemadores de 90 Ø y 130 Ø en fundición de doble corona con parrilla altamente acumuladora. Grifo valvulado con llama piloto. Bandeja de recogida bajo los quemadores. Circuito de gas totalmente en cobre.</i>							
	COCINA 6 F POTENCIADA + HORNO MAXI	S70CBG16CXL	120x73x90	6x9+9,2	63,2		6.770€
	<i>Cocina potenciada con 9 Kw en cada quemador. Horno 975x650x365 (3/1). Regulación termostática de 100° C a 300° C. Quemadores de 90 Ø y 130 Ø en fundición de doble corona con parrilla altamente acumuladora. Grifo valvulado con llama piloto. Bandeja de recogida bajo los quemadores. Circuito de gas totalmente en cobre.</i>						
	PALASTRO TOP	S70TTG80	80x73x29	9	9		3.265€
	<i>Plancha acumuladora termodifusora de gran rendimiento. Grifo valvulado con llama piloto.</i>						
	PALASTRO BAJO LIBRE	S70TPG80	80x73x90	9	9		3.530€
	<i>Plancha acumuladora termodifusora de gran rendimiento. Grifo valvulado con llama piloto.</i>						
	PALASTRO CON HORNO	S70TPG10	80x73x90	9+7,7	16,7		5.340€
	<i>Plancha acumuladora termodifusora de gran rendimiento. Grifo valvulado con llama piloto. Horno GN 2/1. Dimensiones: 56x65x30. Regulación termostática de 100° C a 300° C.</i>						

700 SPACE



MÁQUINA	MODELO	DIMENSIONES	POTENCIA KW	T	VOLTAJE	PVP
---------	--------	-------------	-------------	---	---------	-----



COCINA WOK TOP	S70TCB01W	40x73x29	12	12		2.655€
-----------------------	------------------	----------	----	----	--	---------------

Apoyo para wok y quemador en fundición. Llama vertical. Grifo valvulado con llama piloto.

COCINA WOK	S70CBG01W	40x73x90	12	12		2.870€
-------------------	------------------	----------	----	----	--	---------------

Apoyo para wok y quemador en fundición. Llama vertical. Grifo valvulado con llama piloto.



CUECEPASTAS 30 L MUEBLE	S70CPG30	40x73x90	10	10		3.830€
--------------------------------	-----------------	----------	----	----	--	---------------

CUECEPASTAS 60 L MUEBLE	S70CPG60	80x73x90	10+10	20		6.475€
--------------------------------	-----------------	----------	-------	----	--	---------------

Cuba estampada sin soldaduras

Cestos nos incluidos en dotación. Quemadores externos a la cuba. Cubas GN 2/3, en Aisi 316. Grifo de carga y vaciado.

ELEVADOR AUTOMÁTICO DE CESTAS	S70ACE20AP					4.460€
--------------------------------------	-------------------	--	--	--	--	---------------



FREIDORA 17 LIT MUEBLE	S70FRG17	40x73x90	16,5	16,5		4.035€
-------------------------------	-----------------	----------	------	------	--	---------------

Alto rendimiento: 1 Kw/Lit. Cámara de combustión con doble aislamiento. En dotación 1 cesto + tubo salida de aceite. Quemadores tubulares dentro de la cuba. Control mecánico. Amplia zona fría. Encimera estampada de seguridad. 17 Lit.



FREIDORA 8+8 LIT MUEBLE (2 CUBAS)	S70FRG16	40x73x90	5,8+5,8	11,6		5.300€
--	-----------------	----------	---------	------	--	---------------

Alto rendimiento: Cámara de combustión con doble aislamiento. Especial para espacios reducidos. Quemadores tubulares dentro de la cuba. Control mecánico. Amplia zona fría. Encimera estampada de seguridad.



FREIDORA 17+17 LIT MUEBLE	S70FRG34	80x73x90	16,5+16,5	33		7.165€
----------------------------------	-----------------	----------	-----------	----	--	---------------

Alto rendimiento: 1 Kw/Lit. Cámara de combustión con doble aislamiento. En dotación 1 cesto grande+ 2 pequeños + tubo salida de aceite. Quemadores tubulares dentro de la cuba. Control mecánico. Amplia zona fría. Encimera estampada de seguridad. 17+17 Lit.



FREIDORA CUBA LIMPIA 15 LIT	S70FRG15VP	40x73x90	16	16	230 V F+N	4.450€
------------------------------------	-------------------	----------	----	----	-----------	---------------

Alto rendimiento: 1 Kw/Lit. En dotación 1 cesto grande+ 2 pequeños + tubo salida de aceite. No aconsejada para productos con harina. Quemadores en acero inox fuera de la cuba. Control de la temperatura por válvula eléctrica que proporciona una rápida recuperación.

FREIDORA CUBA LIMPIA 15+15 LIT	S70FRG30VP	80x73x90	16+16	32	230 V F+N	7.575€
---------------------------------------	-------------------	----------	-------	----	-----------	---------------

Alto rendimiento: 1 Kw/Lit. En dotación 1 cesto grande+ 2 pequeños + tubo salida de aceite. No aconsejada para productos con harina. Quemadores en acero inox fuera de la cuba. Control de la temperatura por válvula eléctrica que proporciona una rápida recuperación.



FREIDORA RAPIDA CUBA LIMPIA 15 LIT	S70FRG15YF	40x73x90	16	16		5.865€
---	-------------------	----------	----	----	--	---------------

FREIDORA RAPIDA CUBA LIMPIA 15+15 LIT	S70FRG30YF	80x73x90	16+16	32		9.935€
--	-------------------	----------	-------	----	--	---------------

Alto rendimiento: 1 Kw/Lit. Cámara de combustión con doble aislamiento. En dotación 1 cesto grande+ 2 pequeños + tubo salida de aceite. Selección digital de la temperatura y del tiempo. Quemadores en acero inox fuera de la cuba. Control electrónico. Precisión +- 1°C. Aconsejada para locales que precisen de mucha producción. Sistema "Melting" que alarga la vida del aceite.



MÁQUINA	MODELO	DIMENSIONES	POTENCIA KW	T	VOLTAJE	PVP
	FRY 40 L TOP CROMO SATINADO	S70TFGLCS	40x73x29	7	7	2.855€
	FRY 40 L TOP CROMO BRILLANTE	S70TFGLC	40x73x29	7	7	2.930€
	FRY 80 L TOP CROMO SATINADO	S70TFGLCS	80x73x29	7+7	14	4.270€
	FRY 80 L CROMO TOP CROMO BRILLANTE	S70TFLLC	80x73x29	7+7	14	4.375€
	FRY 120 L TOP CROMO SATINADO	S70FTG12CS	120x73x29	7+7+7	21	5.975€
	FRY 120 L TOP CROMO BRILLANTE	S70FTG12LC	120x73x29	7+7+7	21	6.155€
	FRY 40 L CROMO SATINADO MUEBLE	S70FTG40LCS	40x73x90	7	7	3.100€
	FRY 40 LC CROMO BRILLANTE MUEBLE	S70FTG40LC	40x73x90	7	7	3.200€
	FRY 80 L CROMO SATINADO MUEBLE	S70FTG80LCS	80x73x90	7+7	14	4.465€
	FRY 80 LC CROMO BRILLANTE MUEBLE	S70FTG80LC	80x73x90	7+7	14	4.615€
	FRY 120 L CROMO SATINADO MUEBLE	S70FTG12LCS	120x73x90	7+7+7	21	6.415€
	FRY 120 L CROMO BRILLANTE MUEBLE	S70FTG12LC	120x73x90	7+7+7	21	6.605€
	OPCIONAL RIZADO 40	150€	OPCIONAL RIZADO 80			315€

Todos incluyen válvulas, 2 quemadores por mando permite alcanzar más de 300°C incluso en cromo.
Plancha de 15 mm cromadas con 50 micras. Canal perimetral que facilita la limpieza.
Cubeta recogida 1/3.



BARBACOA 40 TOP PIEDRA L	S70TGG40	40x73x29	9,3	9,3		2.995€
BARBACOA 80 TOP PIEDRA L	S70TGG80	80x73x29	9,3+9,3	18,6		4.410€



BARBACOA 40 P LAVICA MUEBLE	S70GLG40	40x73x90	9,3	9,3		3.285€
BARBACOA 80 P LAVICA MUEBLE	S70GLG80	80x73x90	18,6	18,6		4.795€

Quemadores en acero inoxidable. Dotación de serie parrilla en V.



SARTEN BASCULANTE 55 L	S70BRG50I	80x73x90	12	12		7.695€
SARTEN BASCULANTE 55 L ABATIMIENTO AUTOMÁTICO	S70BRG50IM	80x73x90	12	12		9.235€

Fondo termodifusor de gran espesor. Grifo para la carga del agua. Cuba acero inoxidable.



MARMITA INDIRECTA 60 L	S70PQG50I	80x73x90	15,5	15,5		8.900€
------------------------	-----------	----------	------	------	--	--------

Cuba: ø 400 x 470h. Fondo en Aisi 316. Grifo de carga y vaciado.
Manómetro, grupo de seguridad y grifo de carga para la cámara.



MÁQUINA	MODELO	DIMENSIONES	POTENCIA KW	T	VOLTAJE	PVP	
	COCINA 2 PLACAS BAJO LIBRE	S70CTE02	40x73x90	2,6x2	5,2	400 V 3F+N	1.880€
	COCINA 4 PLACAS BAJO LIBRE	S70CTE04	80x73x90	2,6x4	10,4	400 V 3F+N	2.595€
	COCINA 6 PLACAS BAJO LIBRE	S70CTE06	120x73x90	2,6x6	15,6	400 V 3F+N	3.355€
	COCINA 4 PLACAS+ HORNO	S70CTE14	80x73x90	2,6x4+5,5	15,9	400 V 3F+N	4.835€
	COCINA 6 PLACAS+ HORNO	S70CTE16	120x73x90	2,6x6+5,5	21,1	400 V 3F+N	5.655€
<i>Placas de fundición de 22 cm de diámetro controladas por conmutador de 6 posiciones. Horno GN 2/1 con temperatura de 100°C a 300° C controlada por 2 termostatos que gestionan independientemente la resistencia superior e inferior.</i>							
	COCINA VITRO 2 PLACAS TOP	S70TCE2V	40x73x29	2+2,5	5	400 V 3F+N	2.785€
	COCINA VITRO 4 PLACAS TOP	S70TCE4V	80x73x29	4x2,5	10	400 V 3F+N	4.050€
<i>Cristal de 6mm. La placa pequeña (ø20) es de potencia fija 1,8 kw. La grande: ø 15 potencia 1 Kw y ø 25 potencia 2,5 Kw. Disponible también en versión potenciada y horno eléctrico. Cuenta con sistema de detención de ollas y sartenes.</i>							
	COCINA INDUCCIÓN 2	S70TCE2I	40x73x29	2x3,5	7	400 V 3F+N	9.390€
	COCINA INDUCCIÓN 4	S70TCE4I	80x73x29	4x3,5	14	400 V 3F+N	16.320€
<i>Cristal de 6 mm. Campo inductivo de 22 cm ø con un mínimo de 14 cm ø. Placa de altísima calidad con sistema de ventilación adicional.</i>							
	COCINA WOK TOP DE INDUCCIÓN 8	S70TCE01WI	40x73x29	8	8	400 V 3F+N	8.035€
<i>Zona cóncava de vidrio de 6 mm y diámetro 30 cm. Campo inductor altamente conductivo que produce calor sin que la sartén esté en contacto.</i>							
	FREIDORA 15 LIT ELEC MUEBLE	S70FRE15	40x73x90	14	14	400 V 3F+N	3.960€
<i>Alto rendimiento: 1 Kw/Lit. Cámara de combustión con doble aislamiento. En dotación 1 cesto + 1 cubeta recoge-aceite. Resistencias basculantes en todos los modelos.</i>							
	FREIDORA 8+8 LIT ELEC MUEBLE	S70FRE16	40x73x90	7x2	14	400 V 3F+N	4.590€
<i>Alto rendimiento: 1 Kw/Lit. Especial para espacios reducidos. Resistencias giratorias.</i>							
	FREIDORA 15+15 LIT ELEC MUEBLE	S70FRE30	80x73x90	14x2	28	400 V 3F+N	6.685€
<i>Alto rendimiento: 1 Kw/Lit. Cámara de combustión con doble aislamiento. En dotación 1 cesto grande + 2 pequeños + tubo recogida de aceite. Resistencias basculantes.</i>							
	FREIDORA RAPIDA 15 LIT*	S70FRE15R	40x73x90	14	14	400 V 3F+N	5.015€
	FREIDORA RAPIDA 15+15 LIT*	S70FRE30R	80x73x90	14x2	28	400 V 3F+N	8.565€
<i>Alto rendimiento: 1 Kw/Lit. Cámara de combustión con doble aislamiento. Regulación del tiempo y de la temperatura. Resistencias basculantes en el interior de la cuba. Control electrónico. Precisión +- 1°C. Aconsejada para los que precisan de mucha producción. Sistema "MELTING" que alarga la vida del aceite. En dotación 1 cesto grande + 2 pequeños.</i>							

MÁQUINA	MODELO	DIMENSIONES	POTENCIA KW		VOLTAJE	PVP
	FRY 40 L BAJO LIBRE CROMO SATINADO	S70FTE40LS	40x73x90	5,1	400 V 3F+N	3.220€
	FRY 40 LC BAJO LIBRE CROMO BRILLANTE	S70FTE40LC	40x73x90	5,1	400 V 3F+N	3.355€
	FRY 80 L BAJO LIBRE CROMO SATINADO	S70FTE80LS	80x73x90	10,2	400 V 3F+N	4.685€
	FRY 80 LC BAJO LIBRE CROMO BRILLANTE	S70FTE80LC	80x73x90	10,2	400 V 3F+N	4.865€
	FRY 120 L BAJO LIBRE CROMO SATINADO	S70FTE12LS	120x73x90	21	400 V 3F+N	6.185€
	FRY 120 LC BAJO LIBRE CROMO BRILLANTE	S70FTE12LC	120x73x90	21	400 V 3F+N	6.375€
	FRY 40 L TOP CROMO SATINADO	S70TFELS	40x73x29	5,1	400 V 3F+N	2.970€
	FRY 40 C TOP CROMO SATINADO BRILLANTE	S70TFELC	40x73x29	5,1	400 V 3F+N	3.075€
	FRY 80 L TOP CROMO SATINADO	S70TFELLS	80x73x29	10,2	400 V 3F+N	4.405€
	FRY 80 LC TOP CROMO SATINADO BRILLANTE	S70TFELLC	80x73x29	10,2	400 V 3F+N	4.565€
	FRY 120 L TOP CROMO SATINADO	S70TFE12LS	120x73x29	21	400 V 3F+N	5.750€
	FRY 120 LC TOP CROMO SATINADO BRILLANTE	S70TFE12LC	120x73x29	21	400 V 3F+N	5.945€
	OPCIONAL RIZADO 40	150€	OPCIONAL RIZADO 80	300€		
<i>Todos incluyen válvulas termostáticas, 2 quemadores por mando permite alcanzar más de 300°C incluso en cromo. Plancha de 15 mm cromadas con 50 micras. Canal perimetral que facilita la limpieza. Cubeta recoge grasa con 8 Lit. de capacidad</i>						
	CUECEPASTAS 30 L MUEBLE	S70CPE30XL	40x73x90	7	7 400 V 3F+N	3.885€
	CUECEPASTAS 60 L MUEBLE	S70CPE60XL	80x73x90	14	14 400 V 3F+N	6.835€
	ELEVADOR AUTOMÁTICO DE CESTAS	S70ACE20P				4.460€
<i>Cestos no incluidos en dotación. Resistencia externa a la cuba. Cubas GN 1/1 en Aisi 316. Grifo de carga y vaciado. Cuba estampada sin soldaduras. Gran zona para drenaje del almidón.</i>						
	BAÑO M 40 BAJO LIBRE GN 1/1	S70BME40	40x73x90	1	1 230 V F+N	2.480€
	BAÑO M 40 TOP GN 1/1	S70TBE40	40x73x29	1	1 230 V F+N	2.070€
<i>Cubetas no incluidas en precio. Cuba estanquedad sin soldaduras.</i>						
	MANTENEDOR PATATA TOP GN 1/1	S70TSPE40	40x73x27	1,8	1,8 230 V F+N	2.190€
	MANTENEDOR PATATA GN 1/1 MUEBLES	S70SPE40	40x73x90	1,8	1,8 230 V F+N	2.565€
<i>Resistencia exterior cuba.</i>						
	SARTÉN BASCULANTE 50 L	S70BRE50I	80x73x90	8,7	8,7 400 V 3F+N	7.660€
	SARTÉN BASCULANTE 50 L ABATIMIENTO AUTOMÁTICO	S70BRE50I	80x73x90	8,7	8,7 400 V 3F+N	9.310€
<i>Fondo termodifusor de gran espesor. Grifo para la carga de agua. Cuba acero inoxidable.</i>						
	MARMITA INDIRECTA 60 L	S70PQE50I	80x73x90	9	9 400 V 3F+N	8.270€
<i>Cuba: ø 400 x 470h. Fondo en Aisi 316. Grifo de carga y vaciado. Manómetro, grupo de seguridad y grifo de carga para la cámara.</i>						

700 SPACE

MÁQUINA	MODELO	DIMENSIONES	PVP	
	FREGADERO	S70EN/50V	50x73x90	1.810€
	<i>Dimensiones cuba 40x40x251</i>			
	NEUTRO 20 BAJO LIBRE	S70EN/20	20x73x90	1.120€
	NEUTRO 30 Y BAJO LIBRE	S70EN/30	30x73x90	1.130€
	NEUTRO 40 BAJO LIBRE	S70EN/40	40x73x90	1.135€
	NEUTRO 40 CON CAJON Y BAJO LIBRE	S70EN/40C	40x73x90	1.460€
	NEUTRO 60 BAJO LIBRE	S70EN/60	60x73x90	1.295€
	NEUTRO 80 BAJO LIBRE	S70EN/80	80x73x90	1.475€
	NEUTRO 80 CON CAJON Y BAJO LIBRE	S70EN/80C	80x73x90	1.880€
	NEUTRO 20 TOP	S70TEN/20	20x73x29	855€
	NEUTRO 40 TOP	S70TEN/40	40x73x29	880€
	NEUTRO 40 TOP CON CAJON	S70TEN/40C	40x73x29	1.205€
	NEUTRO 80 TOP 7	S70TEN/80	80x73x29	1.145€
	NEUTRO 80 TOP 7 CON CAJON	S70TEN/80C	80x73x29	1.540€
	SOPORTE 40	S70MT40	40x68x61,2	615€
	SOPORTE 80	S70MT80	80x68x61,2	715€

OPCIONALES

OPCIONALES

Plancha 1 fuego lisa	SPAL7IF	255€	Cesta freidora 8 LIT	CF 8	(120x300x120)	90€
Plancha 1 fuego rizada	SPAR71F	295€	Cesta media freidoras 17 LIT	CMF17	(135x280x120)	100€
Rasqueta Fry top (especific liso o ranurado)	SRAS L	70€	Cesta grande freidoras 17 LIT	CF17	(280x280x120)	130€
Rejilla reductora inox	SRID 9/7	70€	Cubeta recoge-aceite	BROU 7		245€
Parrilla "V" para carne 380x 435 (grill) 1/2 módulo		205€				
Parrilla "O" para pescado 380x 435 (grill) 1/2 módulo		255€				
Parrilla horno 2/1	SGCF9/7	80€	Cestos cuecepastas 2/3 h=215			200€
Parrilla horno maxi (974x645)	SGCFM9/7	100€	Cestos cuecepastas 1/2 h=215			185€
Puerta 40	SPR 40	260€	Cestos cuecepastas 1/3 h=215			160€
KIT Puerta 80	SPR 80	535€	Cestos cuecepastas 1/6 (especific dcha/izq) h=215			130€
KIT Puerta 120	SPR 120	615€				
Cesto marmita 60 lit (diam 360 x 405 h)	SCP 051	525€	Posición quemadores			

4,5	7	4,5	4,5	7	4,5
7	4,5	7	7	4,5	7

Bandejas para horno, cubetas B⁰M⁰ y tapas... Ver apartado Alimentación

GAMA 900







MÁQUINA

MODELO

DIMENSIONES

POTENCIA KW

T

VOLTAJE

PVP



COCINA 2 F BAJO LIBRE

M9CGBL02

40x90x85

2x5,5

11

2.740€

COCINA 4 F BAJO LIBRE

M9CGBL04

80x90x85

4x5,5

22

3.855€

*Parrilla de fundición 33,5x30. Quemadores dotados con repartidor de llamas.
Piloto protegido. Grifos con válvula de seguridad. Encimera estampada, hermética y antidesbordamiento.*



COCINA 6 F BAJO LIBRE

M9CGBL06

120x90x85

6x5,5

33

5.405€

*Parrilla de fundición 33,5x30. Quemadores dotados con repartidor de llamas.
Piloto protegido. Grifos con válvula de seguridad. Encimera estampada, hermética y antidesbordamiento.*



COCINA 4 F CON HORNO

M9CGH14

80x90x85

4x5,5+7

29

5.020€

*Parrilla de fundición 33,5x30. Quemadores dotados con repartidor de llamas.
Piloto protegido. Grifos con válvula de seguridad. Encimera estampada, hermética y antidesbordamiento.
Horno de tres niveles GN2/1 de 56x63x30 con regulación termostática de la temperatura, válvula de seguridad y encendido piezo eléctrico.*



COCINA 6 F CON HORNO Y ARMARIO

M9CGH16

120x90x85

3x7+3x11+7

61

7.340€

*Parrilla de fundición 33,5x30. Quemadores dotados con repartidor de llamas.
Piloto protegido. Grifos con válvula de seguridad. Encimera estampada, hermética y antidesbordamiento. Horno de tres niveles GN2/1 de 56x63x30 con regulación termostática de la temperatura, válvula de seguridad y encendido piezo eléctrico.*



COCINA 6 F CON HORNO MAXI

M9GH16X

120x90x85

3x7+3x11+10

64

7.770€

*100x70x30 Horno
Parrilla de fundición 33,5x30. Quemadores dotados con repartidor de llamas.
Piloto protegido. Grifos con válvula de seguridad. Encimera estampada, hermética y antidesbordamiento. Horno de tres niveles GN2/1 de 56x63x30 con regulación termostática de la temperatura, válvula de seguridad y encendido piezo eléctrico.*



FREIDORA A GAS 18 LIT

M9FRGM18

40x90x118

18

18

3.795€

Cesto de 27x36x14. Amplia zona de playa para evitar accidentes. Quemador especial de alto rendimiento. Válvula de seguridad, termopar y encendido piezo eléctrico.



FREIDORA A GAS 18+18 LIT

M9FRGM36

80x90x118

18x2

36

6.520€

1 cesto de 27x36x14 + 2 de 13x36x14. Amplia zona de playa para evitar accidentes. Quemador especial de alto rendimiento. Válvula de seguridad, termopar y encendido piezo eléctrico.



MÁQUINA	MODELO	DIMENSIONES	POTENCIA KW	T	VOLTAJE	PVP
	FRY-TOP GAS 40 LISO	M9FTGM40L	40x90x85	8	8	3.445€
<i>Plancha de 38x72x1,5. Cajón recoge grasas con capacidad 2 lit. Peto soldado.</i>						
	FRY-TOP GAS 40 LISO CROMADO	M9FTGM40LC	40x90x85	8	8	4.050€
<i>Plancha de 38x72x1,5. Cajón recoge grasas con capacidad 2 lit. Peto soldado. El cromo ahorra energía, evita el intercambio de sabores y facilita la limpieza.</i>						
	FRY-TOP GAS 80 LISO	M9FTGM80L	80x90x85	8x2	16	4.825€
<i>Plancha de 78x72x1,5. Cajón recoge grasas con capacidad 2 lit. Peto soldado.</i>						
	FRY-TOP GAS 80 LISO CROMADO	M9FTGM80LC	80x90x85	8x2	16	5.865€
<i>Plancha de 78x72x1,5. Cajón recoge grasas con capacidad 2 lit. Peto soldado. El cromo ahorra energía, evita el intercambio de sabores y facilita la limpieza.</i>						
	BARBACOA 40 PIEDRA LÁVICA	M9BGM40	40x90x85	10	10	4.015€
<i>Plancha de 37x64. Cajón recoge grasas. Peto perimetral.</i>						
	BARBACOA 80 PIEDRA LÁVICA	M9BGM80	80x90x85	10x2	20	6.125€
<i>Plancha de (37x64)x2. Cajón recoge grasas. Peto perimetral.</i>						
	CUECE PASTAS GAS 40 LIT	M9CPGM40	40x90x85	13,3	13,3	4.175€
<i>Cuba de 31x51x27 en acero especial AISI 316 anticorrosivo. Grifo de carga para el agua. Encendido piezo eléctrico y termopar de seguridad. Cuba estampada sin soldaduras.</i>						
	CUECE PASTAS GAS 40+40 LIT	M9CPGM80	80x90x85	13,3X2	26,6	6.600€
<i>2 Cubas de 31x51x27 en acero especial AISI 316 anticorrosivo. Grifo de carga para el agua. Encendido piezo eléctrico y termopar de seguridad. Cestos no incluidos en dotación.</i>						
	SARTÉN BASCULANTE GAS 80	M9SBG80	80x90x85	20	20	8.275€
<i>Cuba de 79x69x20. en acero especial AISI 316 anticorrosivo. Grifo de carga para el agua. Quemador inoxidable multiple. Encendido piezo eléctrico y termopar de seguridad. Regulación de la temperatura hasta 300°.</i>						
	MARMITA A GAS DIRECTA 100 LIT	M9MG100D	80x90x85	21	21	7.110€
<i>Cuba de 600x42. Fondo de la cuba en AISI 316 anticorrosivo. Grifo para carga del agua, fría y caliente.</i>						
	MARMITA A GAS DIRECTA 150 LIT	M9MG150D	80x90x85	21	21	7.535€
<i>Cuba de 600x54. Fondo de la cuba en AISI 316 anticorrosivo. Grifo para carga del agua, fría y caliente. Calentamiento por vapor a presión en la doble cámara. Visor para controlar el nivel del agua del ciclo de cámara.</i>						



MÁQUINA	MODELO	DIMENSIONES	POTENCIA KW	T	VOLTAJE	PVP
---------	--------	-------------	-------------	---	---------	-----



FREIDORA ELÉCTRICA 8+8 LIT	M9FREM88	40x90x85	8+8	16		5.170€
-----------------------------------	-----------------	----------	-----	----	--	---------------

Cuba de 14x34x24. Cesto de 12x29x12. Amplia zona de playa. Resistencia abatible en acero inoxidable.



FREIDORA ELÉCTRICA 18 LIT	M9FREM18	40x90x85	16	16		3.990€
----------------------------------	-----------------	----------	----	----	--	---------------

Cuba de 30x40x24. Cesto de 27x36x14. Disponible de 13x36x14. Amplia zona de playa. Resistencia abatible en acero inoxidable.



FREIDORA ELÉCTRICA 18+18 LIT	M9FREM36	80x90x85	16x2	32		6.855€
-------------------------------------	-----------------	----------	------	----	--	---------------

Cuba de 30x40x24. Cesto de 27x36x14. Disponible de 13x36x14. Amplia zona de playa. Resistencia abatible en acero inoxidable.



BAÑO MARÍA ELÉCTRICO EN GN 4/3	M9BMEM40	40x90x85	2,5			3.130€
---------------------------------------	-----------------	----------	-----	--	--	---------------

BAÑO MARÍA ELÉCTRICO EN GN 8/3	M9BMEM80	80x90x85	6			4.100€
---------------------------------------	-----------------	----------	---	--	--	---------------

ELEMENTO NEUTRO 40	M9NM40	40x90x85				1.525€
---------------------------	---------------	----------	--	--	--	---------------

ELEMENTO NEUTRO 40 CON CAJÓN	M9NM40C	40x90x85				1.790€
-------------------------------------	----------------	----------	--	--	--	---------------

ELEMENTO NEUTRO 80	M9NM80	80x90x85				1.890€
---------------------------	---------------	----------	--	--	--	---------------

OPCIONALES

Plancha lisa 1 F 37x37	460€
Columna de agua	570€
Rasqueta Fry	60€
Cesto 18 Lit (27x36x14)	165€
1/2 Cesto Freidora 18 Lit (13x36x14)	140€
Cesto 8 Lit (18x29,5x12)	110€
Cesto Cuecepastas ø 14,5x20 H	170€
Cesto Marmita 100 Lit (ø50x41)	1.895€
Cesto Marmita 150 Lit (ø50x48)	2.100€
Kit 2x1/2 Cestos Marmita 100 Lit (ø50x41)	2.365€
Kit 2x1/2 Cestos Marmita 150 Lit (ø50x41)	2.610€
Kit 3x1/3 Cestos Marmita 100 Lit (ø50x41)	2.970€
Kit 3x1/3 Cestos Marmita 150 Lit (ø50x48)	3.280€

900 SPACE

CONSTRUIDA CON EL CORAZÓN Y LA PASIÓN POR LAS COSAS BIEN HECHAS

DESTACA POR:

Elevadas prestaciones y altamente funcional.

Gama muy amplia Top y Mueble.

Construida en acero inox 304 18/10.

Encimera de 2 mm.

Trasera retranqueada para una instalación cómoda.

Líneas limpias y modernas.

Muy robustas.

Paneles demontables, sin herramientas.

Mandos intuitivos.

Pies regulables en altura.



ZINCO

TARIFA 2026

www.grupogranita.com

C-91



MÁQUINA	MODELO	DIMENSIONES	POTENCIA KW	T	PVP
---------	--------	-------------	-------------	---	-----



COCINA 2 F TOP	S80TCG2	40x90x29	9+4,5	13,5	2.300€
COCINA 4 F TOP	S80TCG4	80x90x29	2x9+2x4,5	27	3.665€
COCINA 6 F TOP	S80TCG6	120x90x29	3x9+3x4,5	40,5	5.130€



COCINA 2 F BAJO LIBRE	S80CBG02	40x90x90	9+4,5	13,5	2.630€
COCINA 4 F BAJO LIBRE	S80CBG04	80x90x90	2x9+2x4,5	27	4.035€
COCINA 6 F BAJO LIBRE	S80CBG06	120x90x90	3x9+3x4,5	40,5	5.500€

Quemadores de 90 mm y 130 mm Ø en fundición de doble corona con parrilla altamente acumuladora. Grifo valvulado con llama piloto. Disponible versión potenciada 9 Kw por quemador, por encargo, sin sobrecoste. Bandeja de recogida bajo los quemadores. Circuito de gas totalmente en cobre. Encimera 2 mm.



COCINA 4 F + HORNO	S80CBG14	80x90x90	2x9+2x4,5+7,7	34,7	5.795€
---------------------------	-----------------	----------	---------------	------	---------------

Versión potencia 9 Kw en cada quemador, sin variación de precios por encargo. Horno GN 2/1. Dimensiones: 56x65x30. Regulación termostática de 100° C a 300° C. Quemadores de 90 Ø y 130 Ø en fundición de doble corona con parrilla altamente acumuladora. Grifo valvulado con llama piloto. Bandeja de recogida bajo los quemadores. Circuito de gas totalmente en cobre.



COCINA 6 F + HORNO	S80CBG16	120x90x90	3x9+3x4,5+7,7	48,2	7.510€
---------------------------	-----------------	-----------	---------------	------	---------------

Versión potencia 9 Kw en cada quemador, sin variación de precios por encargo. Horno GN 2/1. Dimensiones: 56x65x30. Regulación termostática de 100° C a 300° C. Quemadores de 90 Ø y 130 Ø en fundición de doble corona con parrilla altamente acumuladora. Grifo valvulado con llama piloto. Bandeja de recogida bajo los quemadores. Circuito de gas totalmente en cobre.



COCINA 6 F + HORNO MAXI	S80CBG16XL	120x90x90	3x9+3x4,5+9,2	49,7	7.865€
--------------------------------	-------------------	-----------	---------------	------	---------------

Horno 975x650x365 (3/1). Regulación termostática de 100° C a 300° C. Quemadores de 90 mm y 130 mm Ø en fundición de doble corona con parrilla altamente acumuladora. Grifo valvulado con llama piloto. Bandeja de recogida bajo los quemadores. Circuito de gas totalmente en cobre.



WOK GAS BL	S80CBG01W	40x90x90	12	12	3.235€
-------------------	------------------	----------	----	----	---------------

Quemador de hierro fundido. Llama vertical. Grifo valvulado con llama piloto.



MÁQUINA

MODELO

DIMENSIONES

POTENCIA KW

T

PVP



PALASTRO TOP

S80TTG80

80x90x29

11

11

3.785€

Plancha acumuladora termodifusora de gran rendimiento. Grifo valvulado con llama piloto.



PALASTRO BAJO LIBRE

S80TPG80

80x90x90

11

11

4.135€

Plancha acumuladora termodifusora de gran rendimiento. Grifo valvulado con llama piloto.



PALASTRO CON HORNO

S80TPG10

80x90x90

11 + 7,7

18,7

6.190€

Plancha acumuladora termodifusora de gran rendimiento. Grifo valvulado con llama piloto.

Horno GN 2/1. Dimensiones: 56x65x30. Regulación termostática de 100° C a 300° C.



CUECEPASTAS 45 L MUEBLE

S80CPG45

40x90x90

13,9

13,9

4.395€

CUECEPASTAS 90 L MUEBLE

S80CPG90

80x90x90

13,9x2

27,8

7.370€

Carga automática del agua (cada cuba)

780€

Cestos no incluidos en dotación. Tubulares externas a la cuba. Cubas GN 1/1, en Aisi 316. Grifo de carga y vaciado. Cuba estampada sin soldaduras.



MODULO ELEVACIÓN CESTAS AUTOM (1 lado) S90ACE 20 A

20x90x90

0,8

230 V F+N

5.050€

Sólo para cuecepastas 45. Se puede colocar una en cada lado para cestas de 1/6. 3 pinzas temporizadas



BARBACOA 40 TOP PIEDRA LAVICA

S80TGG40

40x90x29

12

12

3.360€

BARBACOA 80 TOP PIEDRA LAVICA

S80TGG80

80x90x29

12+12

24

4.965€



BARBACOA 40 P LAVICA MUEBLE

S80GLG40

40x90x90

12

12

3.600€

BARBACOA 80 P LAVICA MUEBLE

S80GLG80

80x90x90

12+12

24

5.385€

Quemadores de acero inoxidable. Dotación de serie parrilla de carne.



MÁQUINA

MODELO

DIMENSIONES

POTENCIA KW

T

VOLTAJE

PVP



FREIDORA 17 L MUEBLE

S80FRG17

40x90x90

16,5

16,5

4.130€

Alto rendimiento: 1 Kw/Lit. Cámara de combustión con doble aislamiento. En dotación 1 cesto + tubo salida de aceite. Quemadores tubulares dentro de la cuba. Control mecánico. Amplia zona fría. Encimera estampada de seguridad. Cuba de 17 Lit.



FREIDORA 8+8 LIT MUEBLE

S80FRG16

40x90x90

5,8+5,8

11,6

5.355€

Alto rendimiento: Cámara de combustión con doble aislamiento. Especial para espacios reducidos. Quemadores tubulares dentro de la cuba. Control mecánico. Amplia zona fría. Encimera estampada de seguridad.



FREIDORA 17+17 L MUEBLE

S80FRG34

80x90x90

16,5+16,5

33

7.375€

Alto rendimiento: 1 Kw/Lit. Cámara de combustión con doble aislamiento. En dotación 1 cesto grande+ 2 pequeños + tubo salida de aceite. Quemadores tubulares dentro de la cuba. Control mecánico. Amplia zona fría. Encimera estampada de seguridad. Cuba de 17 Lit.



FREIDORA CUBA LIMPIA 21 LIT

S80FRG21VP

40x90x90

21

21

4.795€

Alto rendimiento: 1 Kw/Lit. En dotación 1 cesto grande+ 2 pequeños + tubo salida de aceite. No aconsejada para productos con harina. Quemadores en acero inox fuera de la cuba. Control de la temperatura por válvula eléctrica que proporciona una rápida recuperación.

FREIDORA CUBA LIMPIA 21+21 LIT

S80FRG42VP

80x90x90

21+21

42

8.535€

Alto rendimiento: 1 Kw/Lit. En dotación 1 cesto grande+ 2 pequeños + tubo salida de aceite. No aconsejada para productos con harina. Quemadores en acero inox fuera de la cuba. Control de la temperatura por válvula eléctrica que proporciona una rápida recuperación.

FREIDORA RAPIDA CUBA LIMPIA 22 L MUEBLE

S80FRG22R

40x90x90

21

21

6.185€

Alto rendimiento: 1 Kw/Lit. Cámara de combustión con doble aislamiento. En dotación 1 cesto grande+ 2 pequeños + tubo salida de aceite. Selección digital de la temperatura y del tiempo. Quemadores en acero inox fuera de la cuba. Control electrónico. Precisión +/- 1°C. Aconsejada para locales que precisen de mucha producción. Sistema "Melting" que alarga la vida del aceite.



FREIDORA RAPIDA CUBA LIMPIA 22+22 L MUEBLE

S80FRG44R

80x90x90

21+21

42

11.225€

Alto rendimiento: 1 Kw/Lit. Cámara de combustión con doble aislamiento. En dotación 1 cesto grande+ 2 pequeños + tubo salida de aceite. Selección digital de la temperatura y del tiempo. Quemadores en acero inox fuera de la cuba. Control electrónico. Precisión +/- 1°C. Aconsejada para locales que precisen de mucha producción. Sistema "Melting" que alarga la vida del aceite.









FREIDORA CON ELEVACION DEL CESTO AUTOMATICO

PAG C 71 ALTO RENDIMIENTO







Alto rendimiento: 1 Kw/Lit. Cámara de combustión con doble aislamiento. En dotación 1 cesto + tubo salida de aceite.









MÁQUINA	MODELO	DIMENSIONES	POTENCIA KW	T	PVP	
	FRY 40 L TOP CROMO SATINADO	S80TFGLCS	40x90x29	1x8	8	3.430€
	FRY 40 L TOP CROMO BRILLANTE	S80TFGLC	40x90x29	1x8	8	3.555€
	FRY 80 L TOP CROMO SATINADO	S80TFGLLCS	80x90x29	2x8	16	5.240€
	FRY 80 L TOP CROMO BRILLANTE	S80TFGLLC	80x90x29	2x8	16	5.355€
	FRY 120 L TOP CROMO SATINADO	S80TFG12LCS	120x90x29	3x8	24	6.725€
	FRY 120 L TOP CROMO BRILLANTE	S80TFG12LC	120x90x29	3x8	24	6.925€
<i>Todos incluyen válvulas termostáticas, quemadores por mando permite alcanzar más de 300°C incluso en cromo. Plancha de 15 mm cromadas con 50 micras. Canal perimetral que facilita la limpieza. Cubeta recoge grasa GN 1/3.</i>						
	FRY 40 L CROMO SATINADO MUEBLE	S80FTG40LCS	40x90x90	1x8	8	3.706€
	FRY 40 LC CROMO BRILLANTE MUEBLE	S80FTG40LC	40x90x90	1x8	8	3.825€
	OPCIONAL: Plancha rizada 40					170€
	FRY 80 L CROMO SATINADO MUEBLE	S80FTG80LCS	80x90x90	2x8	16	5.425€
	FRY 80 LC CROMO BRILLANTE MUEBLE	S80FTG80LC	80x90x90	2x8	16	5.585€
	OPCIONAL: Plancha rizada 80					335€
	FRY 120 L CROMO SATINADO MUEBLE	S80FTG12LCS	120x90x90	3x8	24	7.005€
	FRY 120 L CROMO BRILLANTE MUEBLE	S80FTG12LC	120x90x90	3x8	24	7.230€
	OPCIONAL: Plancha lisa rizada 80					335€
<i>Todos incluyen válvulas termostáticas, quemadores por mando permite alcanzar más de 300°C incluso en cromo. Plancha de 15 mm cromadas con 50 micras. Canal perimetral que facilita la limpieza. Cubeta recoge grasa GN 1/3.</i>						
	SARTEN BASCULANTE 80L	S80BRG80I	80x90x90	20	20	8.380€
	SARTEN BASCULANTE 120 L	S80BRG12I	120x90x90	30	30	12.360€
	SARTEN BASCULANTE 150 L	S80BRG15I	120x90x90	30	30	13.260€
	Abatimiento automático.					2.175€
<i>Fondo termodifusor de gran espesor. Grifo para carga de agua. Cuba acero inoxidable.</i>						
	MARMITA DIRECTA 100 L	S80PQG10D	80x90x90	21	21	7.905€
	MARMITA DIRECTA 150 L	S80PQG15D	80x90x90	21	21	7.995€
	MARMITA DIRECTA 200 L	S80PQG20D	80x90x95	32	32	9.475€
	Cuba con fondo en Aisi 316, de 60 cm ø. Grifo de carga y vaciado.					
MARMITA INDIRECTA 100 L	S80PQG10I	80x90x90	21	21	10.320€	
MARMITA INDIRECTA 150 L	S80PQG15I	80x90x90	21	21	10.865€	
<i>Cuba con fondo en Aisi 316, de 60 cm ø. Grifo de carga y vaciado. Manómetro, grupo de seguridad y grifo de carga para la cámara en inox.</i>						
Llenado automático de la cámara (indirecta) C					2.175€	
Autoclave 100-150-200					CONSULTAR	

	MÁQUINA	MODELO	DIMENSIONES	POTENCIA KW	T	VOLTAJE	PVP
	COCINA 2 PLACAS TOP	S80TCE2Q	40x90x29	2x4	8	400 V 3F+N	3.075€
	COCINA 4 PLACAS TOP	S80TCE4Q	80x90x29	4x4	16	400 V 3F+N	5.055€
	COCINA 6 PLACAS TOP <i>Placa 30x30</i>	S80TCE6Q	120x90x29	6x4	24	400 V 3F+N	7.115€
	COCINA 2 PLACAS BAJO LIBRE	S80CQE02	40x90x90	2x4	8	400 V 3F+N	3.395€
	COCINA 4 PLACAS BAJO LIBRE	S80CQE04	80x90x90	4x4	16	400 V 3F+N	5.430€
	COCINA 6 PLACAS BAJO LIBRE <i>Placa 30x30</i>	S80CQE06	120x90x90	6x4	24	400 V 3F+N	7.655€
	COCINA 4 PLACAS+ HORNO	S80CQE14	80x90x90	4x4+5,5	21,5	400 V 3F+N	7.710€
	COCINA 6 PLACAS+ HORNO	S80CQE16	120x90x90	6x4+5,5	29,5	400 V 3F+N	9.820€
<i>Placas de fundición de 30x30 cm controladas por conmutador de 6 posiciones. Horno GN 2/1 con temperatura de 100°C a 300° C controlada por 2 termostatos que gestionan independientemente la resistencia superior e inferior.</i>							
	COCINA VITRO 2 PLACAS TOP	S80TCE2V	40x90x29	3,4x2	6,8	400 V 3F+N	3.590€
	COCINA VITRO 4 PLACAS TOP	S80TCE4V	80x90x29	3,4x4	13,6	400 V 3F+N	5.425€
	COCINA VITRO 2 BAJO LIBRE	S80CVE02	40x90x90	3,4x2	6,8	400 V 3F+N	3.810€
	COCINA VITRO 4 BAJO LIBRE	S80CVE04	80x90x90	3,4x4	13,6	400 V 3F+N	5.740€
<i>Cristal de 6 mm. Placa grande de 28 mm ø y placa pequeña de 16 mm ø.</i>							
	COCINA INDUCCION TOP 2 PLACAS	S80TCE2I	40x90x29	5x2	10	400 V 3F+N	10.565€
	COCINA INDUCCION TOP 4 PLACAS	S80TCE4I	80x90x29	5x4	20	400 V 3F+N	19.325€
	COCINA INDUCCION 2 BAJO LIBRE	S80CIE02	40x90x90	5x2	10	400 V 3F+N	10.780€
	COCINA INDUCCION 4 BAJO LIBRE	S80CIE04	80x90x90	5x4	20	400 V 3F+N	19.610€
<i>Cristal de 6 mm. Zona de inducción de 26 mm ø.</i>							
	WOK ELEC TOP 8	S80TCE01WI	40x90x29	8	8	400 V 3F+N	7.930€
	WOK ELEC MUEBLE 8	S80CIE01W	40x90x90	8	8	400 V 3F+N	8.200€
<i>Zona cóncava de vidrio de 6 mm y diámetro 30 cm. Campo inductor altamente conductivo que produce calor sin que la sartén esté en contacto.</i>							



MÁQUINA	MODELO	DIMENSIONES	POTENCIA KW	T	VOLTAJE	PVP
 FRY 40 L TOP CROMO SATINADO	S80TFELCS	40x90x29	6,6	6,6	400 V 3F+N	3.565€
 FRY 40 L TOP CROMO BRILLANTE	S80TFELC	40x90x29	6,6	6,6	400 V 3F+N	3.680€
 FRY 80 L TOP CROMO SATINADO	S80TFELLCS	80x90x29	2x6,6	13,2	400 V 3F+N	5.310€
 FRY 80 L TOP CROMO BRILLANTE	S80TFELLC	80x90x29	2x6,6	13,2	400 V 3F+N	5.500€
 FRY 120 L TOP CROMO SATINADO	S80TF12LCS	120x90x29	3x6,6	19,8	400 V 3F+N	6.575€
 FRY 120 L TOP CROMO BRILLANTE	S80TF12LC	120x90x29	3x6,6	19,8	400 V 3F+N	6.800€

 FRY 40 L CROMO SATINADO MUEBLE	S80FTE40LCS	40x90x90	6	6	400 V 3F+N	3.825€
 FRY 40 LC CROMO BRILLANTE MUEBLE	S80FTE40LC	40x90x90	6	6	400 V 3F+N	3.920€
 FRY 80 L CROMO SATINADO MUEBLE	S80FTE80LCS	80x90x90	2x6,6	13,2	400 V 3F+N	5.660€
 FRY 80 LC CROMO BRILLANTE MUEBLE	S80FTE80LC	80x90x90	2x6,6	13,2	400 V 3F+N	5.820€
 FRY 120 L CROMO SATINADO MUEBLE	S80FTE12LCS	120x90x90	3x6,6	19,8	400 V 3F+N	6.835€
 FRY 120 L CROMO BRILLANTE MUEBLE	S80FTE12LC	120x90x90	3x6,6	19,8	400 V 3F+N	7.030€

Plancha rizada 40

160€

Plancha rizada 80

125€

Todos incluyen válvulas termostáticas, 2 quemadores por mando permite alcanzar más de 300°C incluso en cromo. Plancha de 15 mm cromadas con 50 micras. Canal perimetral que facilita la limpieza. Cubeta recoge grasa GN 1/3.



MANTENEDOR PATATA TOP GN/1/1	S80TSPE40	40x90x29	1,8	1,8	230 V F+N	2.380€
MANTENEDOR PATATA MUEBLE GN/1/1	S80SPE40	40x90x90	1,8	1,8	230 V F+N	2.775€

Resistencia giratoria. 1 cesto en dotación.



FREIDORA 21 LIT	S80FRE21	40x90x90	19	19	400 V 3F+N	4.325€
-----------------	----------	----------	----	----	------------	---------------

Alto rendimiento: 1 Kw/Lit. Cámara de combustión con doble aislamiento. En dotación 1 cesto. Resistencia giratoria.



FREIDORA 8+8 LIT (2 cubas)	S80FRE16	40x90x90	7+7	14	400 V 3F+N	4.900€
----------------------------	----------	----------	-----	----	------------	---------------

Alto rendimiento: 1 Kw/Lit. Cámara de combustión con doble aislamiento. Especial para espacios reducidos. Resistencia giratoria. En dotación 2 cestos.



FREIDORA 21+21 LIT	S80FRE42	80x90x90	2x19	38	400 V 3F+N	7.330€
--------------------	----------	----------	------	----	------------	---------------

Alto rendimiento: 1 Kw/Lit. Cámara de combustión con doble aislamiento. Control eléctrico. Precisión ± 5°C. . Resistencia giratoria. 1 cesto grande, 2 pequeños.







FREIDORA RÁPIDA 21 LIT	S80FRE 21R	40x90x90	19	19	400 V 3F+N	5.490€
------------------------	------------	----------	----	----	------------	---------------







FREIDORA RÁPIDA 21+21 LIT	S80FRE42-R	80x90x90	2x19	38	400 V 3F+N	9.395€
---------------------------	------------	----------	------	----	------------	---------------

Alto rendimiento: 1 Kw/Lit. Cámara de combustión con doble aislamiento . Regulación del tiempo y de la temperatura. Resistencias giratorias en el interior de la cuba. Control electrónico. Precisión +- 1°C. Aconsejada para los que precisan de mucha producción. Sistema "MELTING" que alarga la vida del aceite. En dotación 1 cesto grande+ 2 pequeños.

900 SPACE

MÁQUINA	MODELO	DIMENSIONES	POTENCIA KW	T	VOLTAJE	PVP	
	BAÑO M 40 TOP	S80TBE40	40x90x29	1	1	230 V F+N	2.520€
<i>Cuba GN 1/1+1/3. Cubetas no incluidas en precio</i>							
	BAÑO M 40 BAJO LIBRE	S80BME40	40x90x90	1	1	230 V F+N	2.855€
<i>Cuba GN 1/1+1/3. Cubetas no incluidas en precio</i>							
	CUECEPASTAS 45 L BAJO LIBRE	S80CPE45	40x90x90	9	9	400 V 3F+N	4.530€
	CUECEPASTAS 90 L BAJO LIBRE	S80CPE90	80x90x90	9+9	18	400 V 3F+N	7.815€
Carga automática del agua (c/cuba)						780€	
<i>Cestos no incluidos en dotación. Cuba estampada sin soldaduras. Cubas GN 1/1, en Aisi 316. Resistencia externas a la cuba. Grifo de carga y vaciado.</i>							
	SARTEN BASCULANTE 80 I	S80BRE80I	80x90x90	9,9		400 V 3F+N	8.760€
	SARTEN BASCULANTE 120 I	S80BRE12I	120x90x90	14,8		400 V 3F+N	12.540€
	SARTEN BASCULANTE 150 I	S80BRE15I	120x90x90	14,8		400 V 3F+N	13.450€
Abatimiento automático						2.175€	
<i>Cuba en acero inoxidable, con fondo termodifusor de gran espesor. Grifo para carga de agua.</i>							
	MARMITA INDIRECTA 100 L	S80PQE10I	80x90x90	16		400 V 3F+N	10.315€
	MARMITA INDIRECTA 150 L	S80PQE15I	80x90x90	18		400 V 3F+N	10.705€
Llenado automático de la cámara (indirecta)						2.175€	
Autoclave 100-150-200						CONSULTAR	

MESAS Y SOPORTES

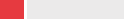
	FREGADERO	S80EN/50V	50x90x90				2.125€
	NEUTRO 40 TOP	S80TEN/40	40x90x29				1.140€
	NEUTRO 40 TOP CON CAJON	S80TEN/40C	40x90x29				1.495€
	NEUTRO 80 TOP	S80TEN/80	80x90x29				1.460€
	NEUTRO 20 BAJO LIBRE	S80EN/20	20x90x90				1.385€
	NEUTRO 40 BAJO LIBRE	S80EN/40	40x90x90				1.400€
	NEUTRO 40 CON CAJON Y BAJO LIBRE	S80EN/40C	40x90x90				1.720€
	NEUTRO 60 BAJO LIBRE	S80EN/60	60x90x90				1.615€
	NEUTRO 80 BAJO LIBRE	S80EN/80	80x90x90				1.820€
	SOPORTE 40	S80MT40	40x85x61,2				690€
	SOPORTE 80	S80MT80	80x85x61,2				805€
	SOPORTE 120	S80MT120	120x85x61,2				915€

MÁQUINA	MODELO	DIMENSIONES	POTENCIA KW	T	VOLTAJE	PVP
---------	--------	-------------	-------------	---	---------	-----

SOPORTES Y ESTRUCTURAS SBALZO

ESTRUCTURA SBALZO 2400						CONSULTAR
ESTRUCTURA SBALZO 2800						CONSULTAR
ESTRUCTURA SBALZO 3200						CONSULTAR
ESTRUCTURA SBALZO 3600						CONSULTAR
ESTRUCTURA SBALZO 4000						CONSULTAR
TRAVESAÑO TOP						CONSULTAR
TRAVESAÑO ESPECIAL MUEBLE						CONSULTAR
PIE SENCILLO						CONSULTAR
PIE DOBLE						CONSULTAR



OPCIONALES

Plancha 1 fuego lisa	SPALS-81F	260€
Columna de agua	SRI-COL	645€
Parrilla horno 2/1	SGCF9/7	80€
Parrilla horno maxi	SGCFM9/7	100€
Parrilla "V" carne 375x 610	SGC84 1/2 módulo	280€
pescado "O" 377x585	SGP84 1/2 módulo	250€
Puerta sencilla (espec dcha/izq)	SPR40-DX/SX	260€
Puerta doble (mod 80)	SPR80	535€
Puerta doble (mod 120)	SPR120	615€
Cesta freidora 8 LIT	SCF 8 (120x300x120)	90€
Cesta media freidoras 17 LIT	SCMF17 (140x304x120)	100€
Cesta grande freidoras 17 LIT	SCF17 (290x300x120)	130€
Cesta media freidoras 21 LIT	SCMF21 (146x400x120)	155€
Cesta grande freidoras 21 LIT	SCF21 (300x400x120)	310€

OPCIONALES

Cesto cuecepastas 1/1	h=215	310€
Cestos cuecepastas 2/3	h=215	200€
Cestos cuecepastas 1/2	h=215	185€
Cestos cuecepastas 1/3	h=215	160€
Cestos cuecepastas 1/6	h=215	130€
(especific dcha/izq o redondo)		
Cesto marmita 100 lit	CP101 ø560x345 h	580€
Cesto marmita 150 lit	CP151 ø560x470 h	665€
2 1/2 Cestos marmita 100 lit	CP102 (2 unid)	965€
2 1/2 Cestos marmita 150 lit	CP152 (2 unid)	1.025€
2 1/2 Cestos marmita 200 lit	CP202 (2 unid)	1.275€
3 1/3 Cestos marmita 100 lit	CP103 (3 unid)	1.360€
3 1/3 Cestos marmita 150 lit	CP153 (3 unid)	1.425€
3 1/3 Cestos marmita 200 lit	CP203 (3 unid)	1.680€

Posición quemadores

10	10	4,5	4,5	10	4,5
4,5	4,5	10	10	4,5	10

**BANDEJAS HORNO 2/1 CUBETAS B° M° (150)
Y TAPAS VER APARTADO ALIMENTACIÓN**

SHOW COOKING DROP-IN

LA GAMA DROP-IN 700 ES MUY COMPLETA
Y VERSÁTIL.

LOS MÓDULOS SON COMPATIBLES
CON CUALQUIER PLANO.

En instalación puede utilizar uno de estos 3 métodos
de instalación:

- * Soldadura: máxima resistencia y limpieza: No puede ser utilizado en inducción ni vitrocerámica.
- * Siliconada a ras de superficie
- * Apoyada: el módulo se apoya sobre la encimerae y se atornilla o silicona.

Es la solución más rápida y práctica.



Acabado "soldadura"



Acabado "siliconada a ras"



Acabado "apoyada"



DROP-IN SHOW COOKING

MÁQUINA	MODELO	DIMENSIONES	POTENCIA KW	T	VOLTAJE	PVP	
	COCINA DE GAS DE 2 FUEGOS	DI FB74XL	40x62,5x25	7x2	14	1.780€	
	<i>Opcional fuegos de 5,5 kw. Parrilla de 33,5x30 cm.</i>						
	COCINA DE GAS DE 4 FUEGOS	DI FB77XL	70x62,5x25	7x4	28	2.910€	
	<i>Opcional fuegos de 5,5 kw. Parrilla de 33,5x30 cm.</i>						
	COCINA ELÉCTRICA, 2 PLACAS CUADRADAS	DI PQ74	40x62,5x25	2,6x2	5,2	400 V 3F+N	2.045€
	<i>Dimensiones de la placa 22x22 cm</i>						
	COCINA ELÉCTRICA, 4 PLACAS CUADRADAS	DI PQ77	70x62,5x25	2,6x4	10	400 V 3F+N	3785€
	<i>Dimensiones de la placa 22x22 cm</i>						
	COCINA VITROCERÁMICA, 2 PLACAS	DI VC74	40x62,5x25	1,8+2,5	4,3	400 V 3F+N	3.080€
	<i>Dimensiones de la placa 22x22 cm</i>						
	COCINA DE INDUCCIÓN 2	DI IN74	40x62,5x25	3,5x2	7	400 V 3F+N	11.375€
	<i>Especificar sistema de colocación que se va a usar.</i>						
	FRY-TOP ELÉCTRICO 40 LISO CROMADO	DI FTBE74LC	40x62,5x25	5	5	400 V 3F+N	2.935€
	33x54 plancha						
	FRY-TOP ELÉCTRICO 70 LISO CROMADO	DI FTBE77LC	70x62,5x25	5x2	10	400 V 3F+N	4.255€
	63x54 plancha						
	FRY-TOP ELÉCT 70 1/2 LISO+ 1/2 ACAN CROMADO	DI FTBE77LRC	70x62,5x25	5x2	10	400 V 3F+N	4.335€
	63x54 plancha						
	FREIDORA ELÉCTRICA 12 LIT	DI FRBE74	40x62,5x25	9	9	400 V 3F+N	2.765€
	<i>Dimensiones de la cuba: 24x34x21,5</i>						
	CUECEPASTAS ELÉCTRICO 26 LIT	DI CPE74	40x62,5x25	5,5	5,5	400 V 3F+N	3.135€
	<i>Dimensiones de la cuba: 31x34x30</i>						
	BAÑO MARÍA ELÉCTRICO 40	DI BME74	40x62,5x25	1,5	1,5	230 V F+N	1.865€
	<i>Capacidad GN 1/1. Cubetas no incluidas</i>						
	<i>Dimensiones de la cuba: 31x51x16</i>						

COCINAS ÉTNICAS



WOK, DIM SUM, TEPPANYAKI ...
Otra forma de cocinar



COCINAS ASIATICAS Y EUROASIATICAS 700



MÁQUINA	MODELO	DIMENSIONES	POTENCIA KW	T	PVP
2 F MUEBLE	DG702	110x70x90	12x12	24	5.095€
3 F MUEBLE	DG703	165x70x90	12x3	36	6.740€
4 F MUEBLE	DG704	220x70x90	12x4	48	9.905€
<i>Plano de cocción de 2,5 mm reforzado. Canal antidesbordamiento y desagüe con rebosadero Ver en opcionales quemadores de 18 kw: y quemador europeo</i>					
TEPPANYAKI GAS CROMADO	DG724LC	110x70x90	7+7	14	7.960€
OPCIONAL: 21 Kw (sin zona fría)		355€	OPCIONAL: 26 Kw		440€
TEPPANYAKI GAS CROMADO	DG736LC	165x70x90	7+7+7	21	10.215€
OPCIONAL: 28 Kw (sin zona fría)					455€
<i>Quemadores en acero inoxidable. Temperatura termostata hasta 300°C. Reborde perimetral para evitar que se derramen los líquidos. Ver en opcionales versión potenciada</i>					
TEPPANYAKI ELÉCT CROMADO	DE722LC	110x70x90	7,5+7,5	15	8.655€
<i>Resistencias de tungsteno. Temperatura termostata hasta 300°C. Reborde perimetral para evitar que se derramen los líquidos</i>					
TEPPANYAKI ELEC CROMADO	DE733LC	165x70x90	7,5+5+7,5	20	11.365€
<i>Resistencias de tungsteno. Temperatura termostata hasta 300°C. Reborde perimetral para evitar que se derramen los líquidos</i>					
FREGADERO	D7 LA1V	55x70x90			1.870€
<i>Dimensiones de la cuba: 40x50 cm</i>					
HORNILLO 12	FBG 661	60x60x50	12	12	1.840€
HORNILLO 18	FBG 662	60x60x50	18	18	2.425€

OPCIONALES

- * Potenciar quemador a 18 kw **340€**
- * Sustitución quemador por europeo de 12 kw **80€**

- * grifo encimera cocina (2 salidas) **685€**
- * Columna de agua 360° **735€**
- * Bandeja perforada para cestos bambú **285€**



COCINAS ASIATICAS Y EUROASIATICAS 1.100



MÁQUINA

MODELO

DIMENSIONES

POTENCIA KW

T

PVP



2 FUEGOS MURAL

DG1 102

55x110x90

12x2

24

5.160€

2 FUEGOS PASANTE

DG1 102 P

55x110x90

12x2

24

5.230€

Plano de cocción de 2,5 mm reforzado. Canal antidesbordamiento y desagüe con rebosadero. Ver en opcionales quemadores de 21 kw: y quemador europeo.



4 FUEGOS MURAL

DG1 104

110x110x90

12x4

48

8.090€

4 FUEGOS PASANTE

DG1 104 P

110x110x90

12x4

48

8.155€

Plano de cocción de 2,5 mm reforzado. Canal antidesbordamiento y desagüe con rebosadero. Ver en opcionales quemadores de 21 kw: y quemador europeo.



6 FUEGOS MURAL

DG1 106

165x110x90

12x6

72

11.020€

6 FUEGOS PASANTE

DG1 106 P

165x110x90

12x6

72

11.080€

8 FUEGOS MURAL

DG1 108

220x110x90

12x8

96

16.085€

8 FUEGOS PASANTE

DG1 108 P

220x110x90

12x8

96

16.130€

Plano de cocción de 2,5 mm reforzado. Canal antidesbordamiento y desagüe con rebosadero. Ver en opcionales quemadores de 21 kw: y quemador europeo.



DIM SUM MURAL GAS

DG1 1VM

55x110x90

10,5

10,5

5.455€

DIM SUM PASANTE GAS

DG1 1VP

55x110x90

10,5

10,5

5.495€

Carga automática del agua (precisa toma eléctrica). Grifo de vaciado. Regulación de la temperatura hasta 110°C.

DIM SUM MURAL ELÉCTRICO

DE1 1VM

55x110x90

9

9

400V 3F+N

5.905€

DIM SUM PASANTE ELÉCTRICO

DE1 1VP

55x110x90

9

9

400V 3F+N

5.930€

Carga automática del agua (precisa toma eléctrica). Grifo de vaciado. Regulación de la temperatura hasta 110°C. Resistencias blindadas dentro de la cuba.

HORNOS ÉTNICOS



MÁQUINA

MODELO

DIMENSIONES

POTENCIA KW

T

PVP



HORNILLO + WOK SOBREMESA

HW

62x36x27

11

11

1.390€



HORNO TANDORI INDU

HTI

72x81x88

12

12

5.165€

Diámetro interior máximo 66 cm. Dotado de piedra lávica. Tapa y bandeja recoge suciedad de serie.



HORNO TANDORI ÁRABE

HTA

72x95x123

12

12

7.135€

Diámetro interior máximo 66 cm. Dotado de piedra lávica. Tapa y bandeja recoge suciedad de serie.

DM BOVEDA



HORNILLO+CÁMARA PATO LAQUEADO

HPL

840x140

12

12

5.520€

Laminado de acero inoxidable, con grifo de vaciado y salida de humo. Termómetro de 0° a 285°C.

FREIDORAS Y AUXILIARES



FREIDORAS

MÁQUINA	MODELO	GRIFO	DIMENSION	DIM CESTO	KW	VOLTAJE	PVP
---------	--------	-------	-----------	-----------	----	---------	-----

FREIDORAS A GAS



FREIDORA BANCO GAS Y MUEBLE GAS

VER GAMA 600-700

FREIDORAS ELÉCTRICAS

SIN GRIFO

FREIDORA DE BANCO 4 L	FPBE4	NO	18x41x32	12x21,5x12	3	230 V F+N	230€
FREIDORA DE BANCO 6 L	FPBE6	NO	27x41x32	23,5x22x11	3,2	230 V F+N	310€
FREIDORA DE BANCO 4+4 L	FPBE44	NO	36x41x32	12x21,5x12	3x2	230 V F+N	440€
FREIDORA DE BANCO 6+6 L	FPBE66	NO	54x41x32	235x22x11	3,2x2	230 V F+N	600€

Estructura y resistencia en acero inoxidable. Termostato de seguridad con rearme manual. Temperatura regulable hasta 180°. Cabezal desmontable, con micro de seguridad.

CON GRIFO

FREIDORA DE BANCO GR 8 L	FPBE8GC	SI	27x46x37	23,5x22x11	3,5	230 V F+N	435€
FREIDORA DE BANCO GR POTENCIADA 8 L II	FPBE8GP	SI	27x46x37	23,5x22x11	4,5	230 V F+N	605€
FREIDORA DE BANCO GR POTENCIADA 8 L III	FPBE8GT	SI	27x46x37	23,5x22x11	4,5	400 V 3F+N	605€
FREIDORA DE BANCO GR POTENCIADA 10 L II	FPBE10GM	SI	33x50x37	25,5x25,5x11	4,5	230 V F+N	605€
FREIDORA DE BANCO GR POTENCIADA 10 L III	FPBE10GT	SI	33x50x37	25,5x25,5x11	7,5	400 V 3F+N	620€
FREIDORA DE BANCO GR 8+8 L	FPBE88GC	SI	54x46x37	23,5x22x11	3,5x2	230 V F+N	825€
FREIDORA DE BANCO GR POTENCIADA 8+8 L II	FPBE88GP	SI	54x46x37	23,5x22x11	4,5x2	230 V F+N	1.135€
FREIDORA DE BANCO GR POTENCIADA 8+8 L III	FPBE88GT	SI	54x46x37	23,5x22x11	4,5x2	400 V 3F+N	1.135€
FREIDORA DE BANCO GR POTENCIADA 10+10 L II	FPBE102GM	SI	66x50x37	25,5x25,5x11	4,5x2	230 V F+N	1.135€
FREIDORA DE BANCO GR POTENCIADA 10+10 L III	FPBE102GT	SI	66x50x37	25,5x25,5x11	7,5x2	400 V 3F+N	1.205€

Todos los modelos están dotados de contactos de seguridad. Estructura y resistencia en acero inoxidable. Temperatura regulable hasta 180°. Cabezal desmontable, con micro de seguridad. Termostato de seguridad con rearme manual. Grifo de vaciado y filtro anti-residuos.

FREIDORA DE MUEBLE ALTO RENDIM 10 LIT	FPME10GT	SI	40x60x103	25x25,5x12	7,5	400 V 3F+N	1.340€
FREIDORA DE MUEBLE ALTO RENDIM 15 LIT	FPME15GT	SI	40x60x103	29x26x12	12	400 V 3F+N	1.950€
FREIDORA DE MUEBLE ALTO RENDIM 20 Lit	FPME20GT	SI	40x70x103	26x41x12	18	400 V 3F+N	2.035€
FREIDORA DE MUEBLE ALTO RENDIM 10+10 L	FPME102GT	SI	80x60x103	25x25,5x12	7,5x2	400 V 3F+N	2.355€
FREIDORA DE MUEBLE ALTO RENDIM 15+15 L	FPME152GT	SI	80x60x103	29x26x12	12x2	400 V 3F+N	3.480€
FREIDORA DE MUEBLE ALTO RENDIM 20+20 L	FPME202GT	SI	80x70x103	26x41x12	18x2	400 V 3F+N	3.715€

FREIDORAS

MÁQUINA	MODELO	GRIFO	DIMENSIONES	DIM CESTO	KW	VOLTAJE	PVP
---------	--------	-------	-------------	-----------	----	---------	-----

FREIDORAS CESTO ANCHO ESPECIAL



FREIDORA MUEBLE GAS 45	7FPG45	SI	80x73x90	66,5x33,9x7	28		Ver Gama 700
-------------------------------	---------------	----	----------	-------------	----	--	---------------------

Cestas especiales para productos que necesiten gran superficie o para pastelería. Disponible también en versión electrónica super rápida.



FREIDORA BANCO ELECTRICA 16 L	XFPBE16	SI	53x46x37	47x25x11	9	400 V 3F+N	1.235€
--------------------------------------	----------------	----	----------	----------	---	------------	---------------

FREIDORA BANCO ELECTRICA 30 L	XFPBE30	SI	65x67x37	57,5x44,5x11	15	400 V 3F+N	2.025€
--------------------------------------	----------------	----	----------	--------------	----	------------	---------------

Cestas especiales para productos que necesiten gran superficie o para pastelería.



FREIDORA MUEBLE ELÉCTRICA 20 LIT	XFPME 20	SI	60x60x103	47x23x12	12	400 V 3F+N	1.850€
---	-----------------	----	-----------	----------	----	------------	---------------

FREIDORA MUEBLE ELÉCTRICA 35 LIT	XFPME 35	SI	80x70x103	53x32x12	18	400 V 3F+N	2.760€
---	-----------------	----	-----------	----------	----	------------	---------------

Cestas especiales para productos que necesiten gran superficie o para pastelería. Todos los modelos están dotados de contactor de seguridad. Estructura y resistencia en acero inoxidable. Temperatura regulable hasta 180°. Cabezal desmontable, con micro de seguridad. Termostato de seguridad con rearme manual. Grifo de vaciado y filtro anti-residuos.

MANTENEDOR FRITOS



MANTENEDOR DE FRITOS 1/1 con infrarrojos XMFP11			33x57x40	1/1*40 h	1	230 V F+N	430€
--	--	--	----------	----------	---	-----------	-------------

Construido en acero inoxidable. Resistencia superior situada a 32 cm. Cuba inferior neutra perforada.

FREIDORAS PARA CHURROS



FREIDORA CHURROS GAS 30 LIT	FCHG30		80x80x85		25		CONSULTAR
------------------------------------	---------------	--	----------	--	----	--	------------------

FREIDORA CHURROS ELEC 30 LIT	FCHRE30		80x90x85		15	400 V 3F+N	6.345€
-------------------------------------	----------------	--	----------	--	----	------------	---------------

Construidas en acero inoxidable 304. Homologadas para uso interior.



DOSIFICADOR PARA CHURROS 2 LIT + SOPORTE SUJECIÓN							CONSULTAR
--	--	--	--	--	--	--	------------------

MICROONDAS



MICROONDAS INOX GRILL Plato giratorio	B620		49x40x28		1,4	230 V F+N	415€
--	-------------	--	----------	--	-----	-----------	-------------

1 Magnetron. 23 litros. Plato giratorio, ø 27 cm. Dimensiones internas 315x315x200. 4 funciones con 8 opciones. Temporizado hasta 30'. Aviso acústico al finalizar el tiempo impostado.



PROFESIONAL 2/3 ANALOGICO	G1830		49x55 (64)x40		1,4-2,8	230 V F+N	1.555€
----------------------------------	--------------	--	---------------	--	---------	-----------	---------------

3 niveles de potencia, plato fijo. 20 programas de memoria. 3 fases por programa. Interior y exterior de acero. Luz interior. Timer de 99 minutos. Estante para 2º nivel en dotación. 2 magnetrones. 30 litros. Dimensiones de la cámara 37x37x22 (19 boca). Apto para cubetas GN 2/3.

PLANCHAS Y BARBACOAS



MÁQUINA	MODELO	DIMENSIONES	POTENCIA KW		PVP
---------	--------	-------------	-------------	--	-----

PLANCHAS A GAS

	PLANCHA GAS 40 (6 mm)	PG40	42x47x23	3,2	1 Quemador	415€
	PLANCHA GAS 60 (6 mm)	PG60	62x47x23	6,4	2 Quemadores	540€
	PLANCHA GAS 80 (6 mm)	PG80	82x47x23	9,6	3 Quemadores	685€
	PLANCHA GAS 100 (6 mm)	PG100	102x47x23	9,6	3 Quemadores	770€
	PLANCHA GAS 120 (6 mm)	PG120	122x47x23	12	3 Quemadores	930€
	PLANCHA GAS 40-10 mm	XPG40-10	40x45x31	1x3,4	1 Quemador	610€
	PLANCHA GAS 60 10 mm	XPG60-10	60x45x31	2x2,75	2 Quemador	845€
	PLANCHA GAS 80 10 mm	XPG80-10	80x45x31	3x2,75	3 Quemador	1.095€
	1 FUEGO + PLANCHA 40 (6 mm)	PG4F	82x47x23	4+3,2	1F + Quemador	870€
	1 FUEGO + PLANCHA 60 (6 mm)	PG6F	102x47x23	4+6,4	1F + 2 Quemador	1.035€
	1 FUEGO + PLANCHA 80 (6 mm)	PG8F	122x47x23	4+9,6	1F + 3 Quemador	1.440€
	2 FUEGOS Y PLANCHA 40 (6 mm)	PG40+2F	121x47x23	4+3,2+4	2F + 1 Quemador	1.440€
	2 FUEGOS Y PLANCHA 60 (6 mm)	PG60+2F	141x47x23	4+6,4+4	2F + 2 Quemador	1.645€
	PLANCHAS GAS 40 CROMO · 10 mm (50 mc)	PG40C10	42x47x23	3,2	1 Quemador	1.025€
	PLANCHAS GAS 60 CROMO · 10 mm (50 mc)	PG60C10	62x47x23	6,4	2 Quemador	1.275€
	PLANCHAS GAS 80 CROMO · 10 mm (50 mc)	PG80C10	82x47x23	9,6	3 Quemador	1.730€
	1 FUEGO + PLANCHA CROMO 40 (10 mm)	PG40C+F	82x47x23	4+3,2	1F + Quemador	1.440€
	1 FUEGO + PLANCHA CROMO 60 (10 mm)	PG60C+F	102x47x23	4+6,4	1F + 2 Quemador	1.735€
	1 FUEGO + PLANCHA CROMO 80 (10 mm)	PG80C+F	122x47x23	4+9,6	1F + 3 Quemador	2.235€
	2 FUEGOS Y PLANCHA CROMO 40 (6 mm)	PG40C+2F	121x47x23	4+3,2+4	2F + 1 Quemador	2.060€
	2 FUEGOS Y PLANCHA 60 CROMO (6 mm)	PG60C+2F	141x47x23	4+6,4+4	2F + 2 Quemador	2.385€

Todas las planchas dotadas de piezo eléctrico. Modelos cromo con 50 mc.

PLANCHAS ELÉCTRICAS

	PLANCHA ELECTRICA 40-6 mm	PE46	41x45x23	3	230 V F+N	435€
	PLANCHA ELECTRICA 60-6 mm	PE66	61x45x23	3,5	230 V F+N	570€
	PLANCHA ELÉCTRICA 80-6 mm	PE86	81x45x23	3+5	230 V F+N	705€
	PLANCHA ELECT. 40 CROMO 10 mm	PEC410	41x45x23	3	230 V F+N	1.030€
	PLANCHA ELECT. 60 CROMO 10 mm	PEC610	61x45x23	3,5	230 V F+N	1.410€
	PLANCHA ELECT. 80 CROMO 10 mm	PEC810	81x45x23	3+3	230 V F+N	1.800€

BARBACOAS PIEDRA VOLCÁNICA



MÁQUINA	MODELO	DIMENSIONES	POTENCIA KW		PVP
BARBACOAS PIEDRA VOLCANICA 35	XBCG35	36x60x34	2x3,5	1 válv/2 quem	865€
BARBACOAS PIEDRA VOLCANICA 60	XBCG60	61x60x34	4x3,5	2 válv/4 quem	1.375€
BARBACOAS PIEDRA VOLCANICA 90	XBCG90	91x60x34	6x3,5	3 válv/6 quem	1.810€

Incluyen en dotación 1, 2 ó 3 bolsas de piedra volcánica, respectivamente. Vida útil 6+6 meses Aprox.
Parrilla pavonada (inox opcional).

+5%

HORNILLOS Y PAELLEROS



COCINA 1 F TOP	XCMF1	40x40x27	6	6	495€
COCINA 2 F TOP	XCMF2	80x40x27	6+3,5	9,5	995€
COCINA 3 F TOP	XCMF3	120x40x27	2x6+3,5	15,5	1.385€



HORNILLO PAVIMENTO 12 KW	FBG 661	60x60x50	12	12	1.750€
HORNILLO PAVIMENTO 18 KW	FBG 662	60x60x50	18	18	2.305€

Construido en acero inox 304 con parrilla y quemador en fundición. Homologado para interiores.



PAELLERO 1 QUEMADOR	PS 12	63x37x23	12	12	25 Ø	760€
PAELLERO 2 QUEMADORES	PS 28	80x50x23	28	28	45 Ø	1.440€

Construidos en fundición. Homologados para interiores. Aptos para paellas de hasta 45 y 80 cm respectivamente.

SALAMANDRAS PROFESIONALES



SALAMANDRA FIJA ELÉCTRICA	SX45PLUS	60x36x36/45x35x24	2,25+1,25	3,5	230 V F+N	540€
SALAMANDRA FIJA ELÉCTRICA	SX60PLUS	80x36x36/65x35x24	3+1,50	4,5	230 V F+N	720€

Construida en acero inoxidable. Resistencias protegidas por vidrio difusor que multiplican el calor.
Con regulador de potencia en techo y suelo. Parrillada regulable (2 niveles).



SALAMANDRA TECHO MÓVIL ELÉCTRICA	MSAES41	40x51x50	2	2	230 V F+N	3.510€
----------------------------------	---------	----------	---	---	-----------	--------

Construida en acero inox AISI 304. Resistencias de alto rendimiento de tungsteno.

OTROS AUXILIARES

Ver apartado cafetería y buffet respectivamente



HELADERÍA PASTELERÍA CAFETERÍA

CAFETERÍA/
HELADERÍA

GRANITA

H-111



ÍNDICE *Index / Sommaire*

PAG.



**VITRINAS
HELADERAS-PASTELERAS**
*Otros elementos para heladería
[abatidor y armarios] en sección frío*

H 113-124



**MANTECADORAS
Y PASTEURIZADORAS**

H 125-127



**GRANIZADORAS - SOFT
SORBETERAS**

H 128-131



DISPENSADORES

H 131



CHOCOLATERAS

H 131



FABRICADORES DE HIELO

H 132-133



**MÁQUINAS DE CAFÉ EXPRES
MÁQUINAS DE CAFÉ
AUTOMÁTICAS**

H 134-135



MOLINOS

H 135



**TOSTADORAS-GOFRERAS
CREPERAS-GRILL**

H 136



**LICUADORAS, BATIDORAS,
EXPRIMIDORES, TRITURADORES
DE HIELO Y GRUPOS MÚLTIPLES**

H 137-138

*Otros elementos de calor
para cocina cafetería*

Ver en
sección
Cocción

VITRINAS HELADERÍA

*HELADO, PASTERÍA,
FRÍO, CALOR...*

Diseñe su propia vitrina

CAFETERÍA/
HELADERÍA



STILE



PLATINO PL



LUXURY CEL CENTER

VITRINAS PARA HELADOS



MODELO	°C	DIMENSIONES MM				CAPACIDAD	WAT	KG	M3 EMB	PVP
		L	A	H	BASE-CRIST-TOTAL					



LUXURY CMEL	5/6	-20°C	1120	885	583+370	953	3+3 redondas*	1050	180	1,4	13.665€
	8/10	-20°C	1620	885	583+370	953	5+5 redondas*	1700	250	2,0	17.210€

Cubetas de helado superpuestas (no encastradas). En dotación 6 ó 10 redondas transparentes, de poliuretano alimentario, de 3,5 lit (ø22 y h15). También admite cubetas de 360*165*120 pero reduce su número a 5 y 8 unidades respectivamente. Estructura en acero inox 304. Decoración de serie Corian blanco, Puertas de carga en cristal. Cristal templado, extra claro, calefactado para evitar la condensación. Iluminación por led. Tropicalizada... Permite amontonar el helado hasta 12 cm. Frío ventilado controlado mediante termostato electrónico de alta precisión. Desescarche automático por inversión de ciclo. Evaporador tratado con pintura atóxica y aislamiento de poliuretano ecológico, densidad 42 kg/m3. Voltaje: 230 F+N. Compresor semihermético. Clase climática 4+.



PLATINO-PL	120 - 12	-20°C	1200	1080	720+510	1230	12 *(360*165*120)	1050	180	2,2	15.525€
	120 - 18	-20°C	1715	1080	720+510	1230	18 *(360*165*120)	1700	250	3,2	18.115€
	120 - 24	-20°C	2200	1080	720+510	1230	24 *(360*165*120)	2400	310	4,0	20.700€
	130 - 12	-20°C	1200	1080	720+660	1380	12 *(360*165*120)	1050	180	2,2	16.560€
	130 - 18	-20°C	1715	1080	720+660	1380	18 *(360*165*120)	1700	250	3,2	19.195€
	130 - 24	-20°C	2200	1080	720+660	1380	24 *(360*165*120)	2400	310	4	21.920€

Estructura en acero inox 304. Decoración de serie Corian blanco. Cristal frontal abatible para facilitar la limpieza. Doble cristal extra claro, encolado con membrana caliente, para evitar la condensación. Iluminación por led. Tropicalizada... Permite amontonar el helado hasta 12 cm (12+12). Frío ventilado controlado mediante termostato electrónico de alta precisión. Desescarche automático por inversión de ciclo. Evaporador tratado con pintura atóxica y aislamiento de poliuretano ecológico, densidad 42 kg/m3. Voltaje: 230 F+N.

Compresor semihermético. Clase climática 4+.

Admite cubetas de 360x250x120 (8-12 y16) respectivamente.







SENIOR 1-TI	120 - 12	-20°C	1170	1254	730+507	1237	12 *(360*165*120)	1050	180	2,6	15.735€
	120 - 18	-20°C	1715	1254	730+507	1237	18 *(360*165*120)	1700	250	3,6	18.370€
	120 - 24	-20°C	2190	1254	730+507	1237	24 *(360*165*120)	2400	310	4,5	21.215€
	130 - 12	-20°C	1170	1254	730+650	1380	12 *(360*165*120)	1050	190	2,9	17.000€
	130 - 18	-20°C	1715	1254	730+650	1380	18 *(360*165*120)	1700	260	4,2	19.645€
	130 - 24	-20°C	2190	1254	730+650	1380	24 *(360*165*120)	2400	320	5,2	22.420€

Estructura en acero inox 304. Decoración de serie Corian blanco. Cristal frontal abatible para facilitar la limpieza. Doble cristal extra claro, encolado con membrana caliente, para evitar la condensación. Iluminación por led. Tropicalizada... Permite amontonar el helado hasta 12 cm (12+12). Frío ventilado controlado mediante termostato electrónico de alta precisión. Desescarche automático. Evaporador tratado con pintura atóxica y aislamiento de poliuretano ecológico, densidad 42 kg/m3. Voltaje: 230 F+N. Compresor semihermético. Clase climática 4+.

Existe canalización (Kit de unión para la parte frontal inferior) sin coste, para más de 1 unidad. Indicarlo en pedido. Disponibles también en motor a distancia.

VITRINAS PARA HELADOS "DROP-IN"

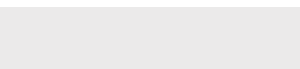

MODELO	°C	L	DIMENSIONES MM			CAPACIDAD	WAT	KG	M3 EMB	PVP			
			A	H BASE-CRIST-TOTAL									
	ELEGANCE F MINI 2i	5	-20°C	1000	740	915+250	1165	5	*(360*165*120)	800	95	1,3	CONSULTAR
	8	-20°C	1500	740	915+250	1165	8	*(360*165*120)	1200	135	1,9	CONSULTAR	
	11	-20°C	2000	740	915+250	1165	11	*(360*165*120)	1800	195	2,5	CONSULTAR	
	ELEGANCE F MINI 4i	5	-20°C	1000	740	915+400	1315	5	*(360*165*120)	800	100	1,5	CONSULTAR
	8	-20°C	1500	740	915+400	1315	8	*(360*165*120)	1200	140	2,2	CONSULTAR	
	11	-20°C	2000	740	915+400	1315	11	*(360*165*120)	1800	205	2,8	CONSULTAR	
	ELEGANCE F MIDI 2i	10	-20°C	1000	910	915+250	1165	10	*(260*160*120)	1000	100	1,6	CONSULTAR
	16	-20°C	1500	910	915+250	1165	16	*(260*160*120)	1400	140	2,3	CONSULTAR	
	22	-20°C	2000	910	915+250	1165	22	*(260*160*120)	2000	205	3,0	CONSULTAR	
	ELEGANCE F MIDI 4i	10	-20°C	1000	910	915+400	1315	10	*(260*160*120)	1000	105	1,8	CONSULTAR
	16	-20°C	1500	910	915+400	1315	16	*(260*160*120)	1400	145	2,6	CONSULTAR	
	22	-20°C	2000	910	915+400	1315	22	*(260*160*120)	2000	205	3,3	CONSULTAR	
	ELEGANCE F MAXI 2i	10	-20°C	1000	1100	915+250	1165	10	*(360*165*120)	1200	110	1,9	CONSULTAR
	16	-20°C	1500	1100	915+250	1165	16	*(360*165*120)	1600	150	2,7	CONSULTAR	
	22	-20°C	2000	1100	915+250	1165	22	*(360*165*120)	2200	210	3,4	CONSULTAR	
	ELEGANCE F MAXI 4i	10	-20°C	1000	1100	915+400	1315	10	*(360*165*120)	1200	120	2,1	CONSULTAR
	16	-20°C	1500	1100	915+400	1315	16	*(360*165*120)	1600	160	2,9	CONSULTAR	
	22	-20°C	2000	1100	915+400	1315	22	*(360*165*120)	2200	230	3,6	CONSULTAR	
	LADY SUP	10	-20°C	1000	913	815+410	1225	10	*(260*160*120)	1000	100	1,7	CONSULTAR
	16	-20°C	1500	913	815+410	1225	16	*(260*160*120)	1500	140	2,4	CONSULTAR	
	22	-20°C	2000	913	815+410	1225	22	*(260*160*120)	2000	200	3,1	CONSULTAR	

Cristal trasero 90° corredero en ángulo opcional

CONSULTAR

Estructura de encastre no decorada.

Puede ser utilizada como barra de bar. Cristales fijos, ajustados mediante uniones plexiglas o encolado, a voluntad. Si función bar deben ser encolados. El modelo MIDI también admite cubetas de 360*165*120 pero reduce su número. Modelo 2 sin estante. Modelo 4 con 1 estante (a voluntad). Cubetas insertadas. Estructura en acero inox 304. Cristal, extra claro, calefactado para evitar la condensación. Iluminación por led. Permite amontonar el helado hasta 6 cm (12+6). Frío ventilado controlado mediante termostato electrónico de alta precisión. Desescarche automático. Evaporador tratado con pintura atóxica y aislamiento de poliuretano ecológico, densidad 42 kg/m3. Voltaje: 230 F+N. Compresor hermético. Clase climática 4+.

Existe canalización (Kit de unión para la parte frontal inferior) sin coste, para más de 1 unidad.

Indicarlo en pedido. Disponibles también en motor a distancia.

PASTELERÍA



Composición: ELEGANCE F MIDI 2i

H-116

GRANITA



Opción cristal trasero 90° corredero

VITRINAS PASTELERAS



MODELO	°C	DIMENSIONES MM				ESTANTE	WAT	KG	M3 EMB	PVP
		L	A	H	BASE-CRIST-TOTAL					



LUXURY CEL CENTER CV

1000	4°C	1000	826	693+199	892		1200	75	1,2	9.305€
1500	4°C	1500	826	693+199	892		2200	120	1,7	10.535€
2000	4°C	2000	826	693+199	892		2500	160	2,2	12.060€
2500	4°C	2500	826	693+199	892		2500	190	2,7	13.425€

Cristal calefactado, templado, extraclaro. Parte superior abatible en mod. Cel y corredera en modelo Center. Estructura en acero inox 304. Decoración de serie en corian blanco. Iluminación por led (2 líneas. En mod center, además 4 en ángulos, orientables). Tropicalizadas. Frío ventilado controlado mediante termostato electrónico de alta precisión. Desescarche automático. Evaporador tratado con pintura atóxica y aislamiento de poliuretano ecológico, densidad 42 kg/m3. Humedad 60/70%. Voltaje: 230 F+N. Disponible también con motor a distancia o frío estático.

Compresor hermético. Clase climática 4+.



MIA

1250	4°C	1250	826	693+199	892		850	180	1,2	13.665€
1500	4°C	1500	826	693+199	892		950	230	1,7	14.700€
1750	4°C	1750	826	693+199	892		1.050	250	1,2	15.736€



MAGNO LUS

1104 1000	4°C	1000	712	520+630	1150	1	750	70	1,1	6.690€
1104 1250	4°C	1250	712	520+630	1150	1	850	90	1,4	7.105€
1104 1500	4°C	1500	712	520+630	1150	1	950	110	1,6	7.590€
1104 1750	4°C	1750	712	520+630	1150	1	1250	130	1,9	8.280€
1204 1000	4°C	1000	712	520+730	1250	2	800	75	1,3	6.980€
1204 1250	4°C	1250	712	520+730	1250	2	900	95	1,6	7.370€
1204 1000	4°C	1500	712	520+730	1250	2	1000	115	1,9	7.790€
1204 1750	4°C	1750	712	520+730	1250	2	1300	135	2,2	8.520€
1404 1000	4°C	1000	712	520+872	1392	3	800	90	1,5	7.320€
1404 1250	4°C	1250	712	520+872	1392	3	900	110	1,9	7.750€
1404 1500	4°C	1500	712	520+872	1392	3	1000	130	2,2	8.215€
1404 1750	4°C	1750	712	520+872	1392	3	1300	150	2,5	8.770€

Estantes de cristal templado. De distinto ancho para una perfecta visión. Altura útil entre ellos 170 mm). Doble cristal templado, extra claro. Calefactado para evitar la condensación en mod -18°C. Voltaje: 230 F+N. Traseras correderas, con marco de acero y autocierre (si se desea) en mod -4°C. Abatible/calefactada en -18°C. Cristal frontal abatible neumático en modelo VENUS. Iluminación por led en la parte superior anterior y posterior. A voluntad se puede colocar en todos los estantes. Estructura en acero inox 304. Decoración de serie en corian blanco, con cristal tintado (blanco, gris o negro). Tropicalizadas. Frío ventilado controlado mediante termostato electrónico de alta precisión. Desescarche automático. Evaporador tratado con pintura atóxica y aislamiento de poliuretano ecológico, densidad 42 kg/m3. Humedad 60/70%.

Compresor hermético. Clase climática 4+.

VITRINAS PASTELERAS



MODELO	°C	DIMENSIONES MM			ESTANTE	WAT	KG	M3 EMB	PVP	
		L	A	H BASE-CRIST-TOTAL						
PLATINO PL										
120-1170	-4°C	1170	1080	720+510	1230	1	800	140	2,2	CONSULTAR
120-1715	-4°C	1715	1080	720+510	1230	1	1000	190	3,2	CONSULTAR
120-2190	-4°C	2190	1080	720+510	1230	1	1500	250	4,0	CONSULTAR
140-1170	-4°C	1170	1080	720+680	1400	2	800	150	2,5	CONSULTAR
140-1715	-4°C	1715	1080	720+680	1400	2	1000	200	3,5	CONSULTAR
140-2190	-4°C	2.190	1080	720+680	1400	2	1500	260	4,4	CONSULTAR

Estructura en acero inox 304. Decoración de serie en corian blanco. Cristal templado, extra claro. Iluminación mediante led. Voltaje: 230 F+N. Tropicalizadas. Frío ventilado controlado mediante termostato electrónico de alta precisión. Desescarche automático. Evaporador tratado con pintura atóxica y aislamiento de poliuretano ecológico, densidad 4 2 kg/m3. Humedad 60/70%.



SENIOR 1-TI											
120-1170	-4°C	1170	1254	730+507	1237	1	800	140	2,6	CONSULTAR	
120-1715	-4°C	1715	1254	730+507	1237	1	1000	190	3,6	CONSULTAR	
120-2190	-4°C	2190	1254	730+507	1237	1	1500	250	4,6	CONSULTAR	
140-1170	-4°C	1170	1254	730+650	1380	2	800	150	2,9	CONSULTAR	
140-1715	-4°C	1715	1254	730+650	1380	2	1000	200	4,2	CONSULTAR	
140-2190	-4°C	2190	1254	730+650	1380	2	1500	260	5,2	CONSULTAR	

Estantes de cristal templado, de 252 mm de profundidad y 200 de altura útil. Estructura en acero inox 304. Decoración de serie en corian blanco. Cristales tintados en gris. Voltaje: 230 F+N. Cristal templado, extra claro. Iluminación por led en la parte superior anterior y posterior. Traseras correderas. Tropicalizadas. Frío ventilado controlado mediante termostato electrónico de alta precisión. Desescarche automático. Evaporador tratado con pintura atóxica y aislamiento de poliuretano ecológico, densidad 42 kg/m3. Humedad 60/70%. Compresor hermético. Clase climática 4+.



LUXURY CEL										
1120	-4°C	1120	855	583+370	953		600	105	1,4	CONSULTAR
1620	-4°C	1620	855	583+370	953		900	135	2,0	CONSULTAR

Existe canalización (Kit de unión para la parte frontal inferior) sin coste, para más de 1 unidad. Indicarlo en pedido. Disponibles también en motor a distancia.



Composición: MAGNO LUS 1404 + 1104

VITRINAS PASTELERAS "DROP-IN"



MODELO	°C	DIMENSIONES MM			ESTANTE	WAT	RESERVA Nº PUERTAS	KG	M3 EMB	PVP		
		L	A	H BASE-CRIST-TOTAL								
ELEGANCE F MINI 2i	1000	4°C	1000	740	915+250	1165		400		90	1,3	CONSULTAR
	1500	4°C	1500	740	915+250	1165		600		130	1,9	CONSULTAR
	2000	4°C	2000	740	915+250	1165		800		190	2,5	CONSULTAR
1000 R	4°/4°	1000	740	915+250	1165		400	1 p	120	1,3	CONSULTAR	
	1500 R	4°/4°	1500	740	915+250	1165		600	2 p	150	1,9	CONSULTAR
	2000 R	4°/4°	2000	740	915+250	1165		800	3 p	210	2,5	CONSULTAR



ELEGANCE F MINI 4i	1000	4°	1000	740	915+400	1315	1	400		95	1,5	CONSULTAR
	1500	4°	1500	740	915+400	1315	1	600		135	2,2	CONSULTAR
	2000	4°	2000	740	915+400	1315	1	800		200	2,8	CONSULTAR
1000 R	4°/4°	1000	740	915+400	1315	1	400	1 p	125	1,5	CONSULTAR	
	1500 R	4°/4°	1500	740	915+400	1315	1	600	2 p	155	2,2	CONSULTAR
	2000 R	4°/4°	2000	740	915+400	1315	1	800	3 p	220	2,8	CONSULTAR

ELEGANCE F MIDI 2i	1000	4°	1000	910	915+250	1165		600		105	1,6	CONSULTAR
	1500	4°	1500	910	915+250	1165		800		130	2,3	CONSULTAR
	2000	4°	2000	910	915+250	1165		1000		190	3,0	CONSULTAR
1000 R	4°/4°	1000	910	915+250	1165		700	1 p	130	1,6	CONSULTAR	
	1500 R	4°/4°	1500	910	915+250	1165		900	2 p	150	2,3	CONSULTAR
	2000 R	4°/4°	2000	910	915+250	1165		1100	3 p	210	3,0	CONSULTAR

ELEGANCE F MIDI 4i	1000	4°	1000	910	915+400	1315	1	600		110	1,8	CONSULTAR
	1500	4°	1500	910	915+400	1315	1	800		135	2,6	CONSULTAR
	2000	4°	2000	910	915+400	1315	1	1000		200	3,3	CONSULTAR
1000 R	4°/4°	1000	910	915+400	1315	1	700	1 p	135	1,8	CONSULTAR	
	1500 R	4°/4°	1500	910	915+400	1315	1	900	2 p	155	2,6	CONSULTAR
	2000 R	4°/4°	2000	910	915+400	1315	1	1100	3 p	220	3,3	CONSULTAR

Todas las versiones cristal trasero 90° corredero en ángulo.

Decoración no incluida de serie. Modelo 2 sin estante. Modelo 4 con 1 estante de cristal templado, de 250 mm y altura libre de 19 cm. Modelos R llevan reserva (2 evaporadores con temperatura independiente). Puede ser utilizada como barra de bar. Cristales ajustados con uniones plexiglas o encolado, a voluntad. Si función bar deben ser encolados. Estructura en acero inox 304. Cristal templado, extra claro. Iluminación por led. Tropicalizadas. Frío ventilado controlado mediante termostato electrónico de alta precisión. Desescarche automático. Evaporador tratado con pintura atóxica y aislamiento de poliuretano ecológico, densidad 42 kg/m3. Humedad 60/70%. Voltaje: 230 F+N. Disponible también con motor a distancia o frío estático. Compresor hermético. Clase climática 4+.



LADY SUP 2i	1000	4°C	1000	913	867+333	1200		600		105	1,7	CONSULTAR
	1500	4°C	1500	913	867+333	1200		800		130	2,4	CONSULTAR
	2000	4°C	2000	913	867+333	1200		1000		190	3,1	CONSULTAR
1000 R	4°/4°	1000	913	867+333	1200		700	1 p	130	1,7	CONSULTAR	
	1500 R	4°/4°	1500	913	867+333	1200		900	2 p	150	2,4	CONSULTAR
	2000 R	4°/4°	2000	913	867+333	1200		1100	3 p	210	3,1	CONSULTAR



LADY CORNER SOW	-4°C	1490	1490	677+475	1152		750		190	3,5	CONSULTAR
------------------------	------	------	------	---------	------	--	-----	--	-----	-----	-----------

Decoración no incluida de serie.

Modelo sup sin estante. Modelo sow con 1 estante de cristal templado, de 250 mm y altura libre de 27+20. Modelos R llevan reserva (2 evaporadores con temperatura independiente). Cristales ajustados con uniones plexiglas o encolado, a voluntad. Si función bar deben ser encolados. Estructura en acero inox 304. Cristal y estantes templados, extra claros. Iluminación por led Tropicalizadas. Frío ventilado controlado mediante termostato electrónico de alta precisión. Desescarche automático. Evaporador tratado con pintura atóxica y aislamiento de poliuretano ecológico, densidad 42 kg/m3. Humedad 60/70%. Voltaje: 230 F+N. Disponible también con motor a distancia o frío estático. Compresor hermético. Clase climática 4+.

VITRINAS PASTELERAS



Composición: LADY CORNER SOW

MODELO	°C	DIMENSIONES MM			ESTANTE	WAT	KG	M3 EMB	PVP
		L	A	H BASE-CRIST-TOTAL					



SHOW SACP 6-P	+2°C	600	650	540+1300	1840	5	600	140	4.920€
SHOW SACP 6-C (*)	+14°C	600	650	540+1300	1840	5	600	140	5.690€
SHOW SACP 6-G Estático	-25°C	600	650	540+1300	1840	5	1000	150	6.205€
SHOW SACP 6-D	-20°C+5°C	600	650	540+1300	1840	5	1200	150	6.960€

Los modelos (*) 6-C y 14-1 son especiales para chocolates y permite regular la humedad.
 Frío ventilado en todos los modelos excepto ANPKGE-1 y SACP 6-G.
 Cristal templado e iluminación por led. Estructura en acero inox 304. Ruedas integradas.
 Evaporador tratado con pintura atóxica y aislamiento de poliuretano ecológico, densidad 42 kg/m3. Gas R290.
 Voltaje: 230 F+N.



SHOW ACP KPV-1	+2°C	810	650	540+1300	1840	5	600	150	5.330€
SHOW ACP KCV14-1 (*)	+14°C	810	650	540+1300	1840	5	600	150	6.200€
SHOW ANP KGE-1 Estático	-25°C	810	650	540+1300	1840	5	1000	160	6.750€
SHOW AMP KDV-1	-20°C+5°C	810	650	540+1300	1840	5	1200	160	7.580€

Los modelos (*) 6-C y 14-1 son especiales para chocolates y permite regular la humedad.
 Frío ventilado en todos los modelos excepto ANPKGE-1 y SACP 6-G.
 Cristal templado e iluminación por led. Estructura en acero inox 304. Ruedas integradas.
 Evaporador tratado con pintura atóxica y aislamiento de poliuretano ecológico, densidad 42 kg/m3. Gas R290.
 Voltaje: 230 F+N.

CALIENTES Y NEUTRAS POR ENCARGO



CAFETERÍA/
HELADERÍA



Composición: LADY SOW

H-122

GRANITA



Composición: SENIOR 1



ELEGANCE

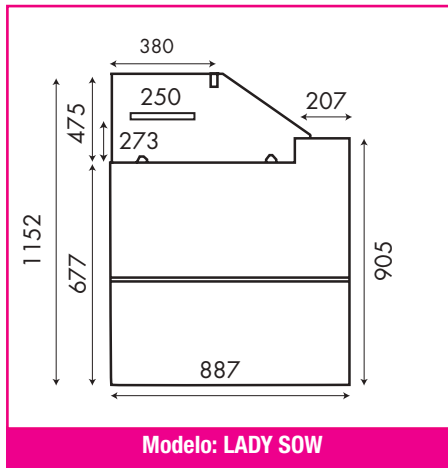
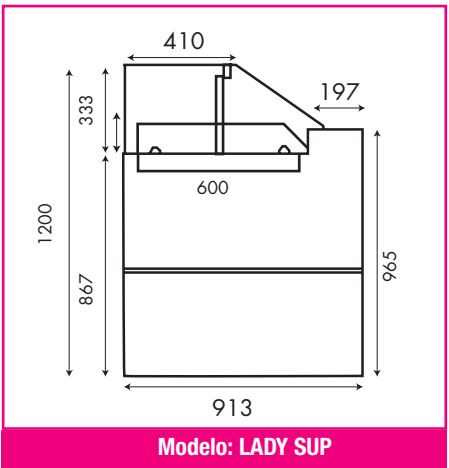
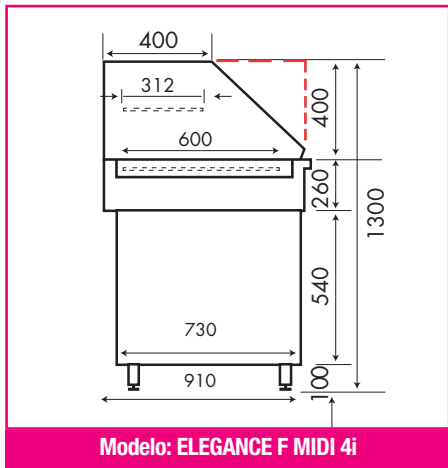
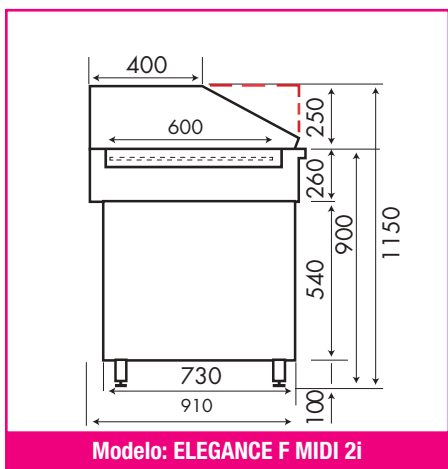
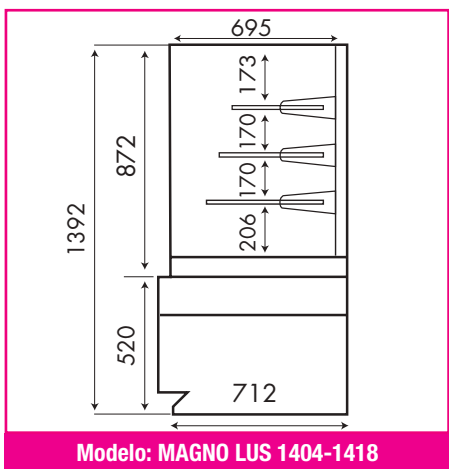
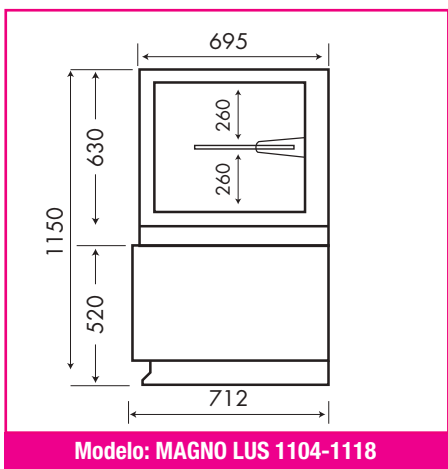
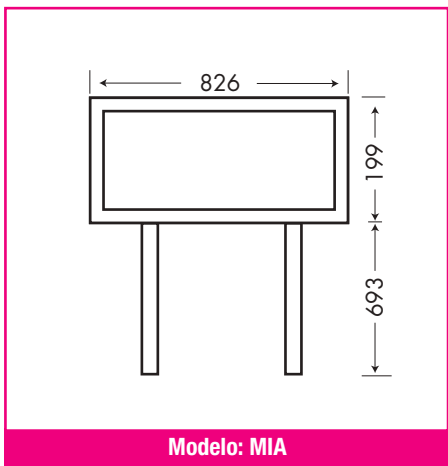
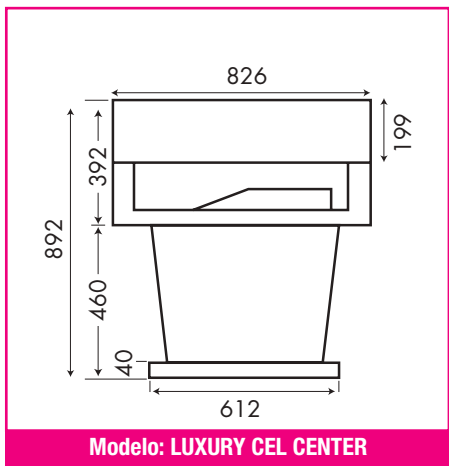
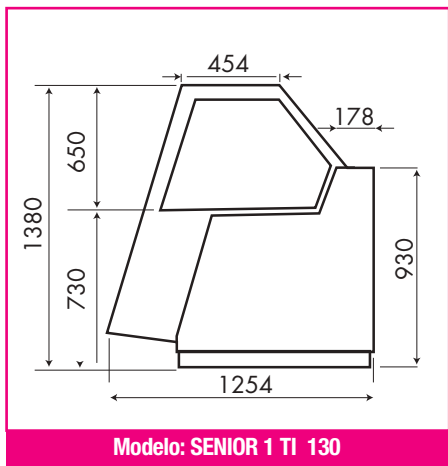
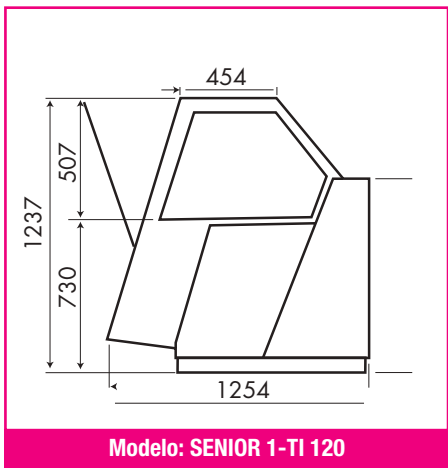
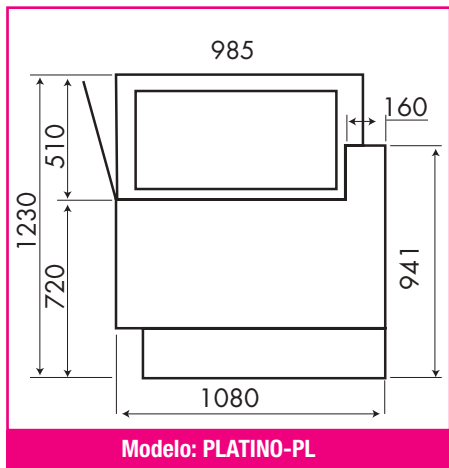
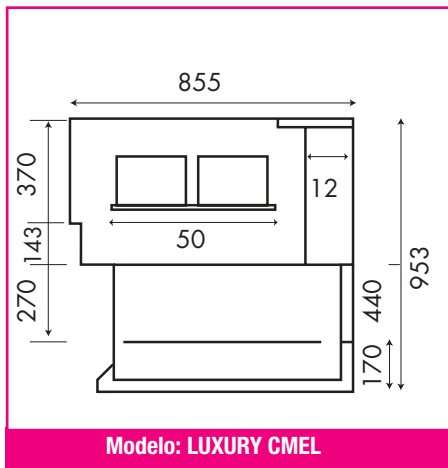

DIMENSIONES SIN REVESTIMIENTO. EN PAGINAS INTERIORES LAS MEDIDAS SI LO INCLUYEN

MANTECADORAS PASTEURIZADORAS

CAFETERÍA/
HELADERÍA



MANTECADORAS VERTICALES



MODELO	CAPACIDAD L	CARGA MAX L/Kg	PROD LIT HORA-CICLO	MOD REFRIG.	w	DIMENSIONES	VOLTAJE Hz	PVP
MV6	6	1,3/1,5	6-1,5	Aire	700	44x57x52	230 F+N 50 HZ	4.040€
MV10	10	2/2,3	10-2	Aire	1000	44x57x60	230 F+N 50 HZ	5.465€

Modelo de sobremesa de extracción manual. Electromecánica. Ajuste manual de duración del ciclo. Cuba vertical para controlar la elaboración y doble tapa que permite la recarga durante la misma.



NOVEDAD

MV152	6	2/2,3	15/1-2	Aire	1600	44x59x60	230 F+N 50 HZ	7.685€
--------------	---	-------	--------	------	------	----------	---------------	---------------

Modelo sobremesa de extracción automática y control de tiempo. Electromecánica. Agitador de 3 velocidades. Cuba vertical para controlar la elaboración y doble tapa que permite la recarga durante la misma.

Tecnología inverter para triple velocidad del agitador, protección del motorreductor y ahorro de energía. Soporte bajo pedido.



MV60	18	7/8	60/2-8	Aire	5800	60x85x130	400 3F+N 50 HZ	20.425€
-------------	----	-----	--------	------	------	-----------	----------------	----------------

Modelo de mueble de extracción automática y control de tiempo. Electrónica 52 programas, incluidos:

Agitación para mezclado-amasado-limpieza y enfriamiento a temperatura o tiempo. Tecnología inverter para el control de la densidad. Agitador de velocidad variable. Cuba vertical que permite controlar la elaboración y doble tapa para la recarga durante la misma. Posibilidad de producir granizado, mezcla pasteurizada, crema pastelera, gelatina, confitura, mermelada, yogur, mousse, nata, queso fresco, salsas...

MANTECADORAS HORIZONTALES



MODELO	CAPACIDAD L	CARGA MAX L/Kg	PROD LIT HORA-CICLO	MOD REFRIG.	w	DIMENSIONES	VOLTAJE Hz	PVP
MH20	6	3,5 / 3,7	20/1-3,7	Aire	1600	44x80x70	230 F+N 50 HZ	11.085€

Modelo sobremesa de extracción automática y control de tiempo. Electrónica 52 programas, incluidos:

Agitación para mezclado-amasado-limpieza y enfriamiento a temperatura o tiempo. Tecnología inverter para el control de la densidad. Agitador de velocidad variable. Opcional refrigeración por agua.

Posibilidad de producir granizado, mezcla pasteurizada, crema pastelera, gelatina, confitura, mermelada, yogur, mousse, nata, queso fresco, salsas...



MH60	16	7 / 8	60/2-8	Aire	5800	60x83x152	400 F+N 50 HZ	28.235€
-------------	----	-------	--------	------	------	-----------	---------------	----------------

Modelo de mueble de extracción automática y control de tiempo. Electrónica 52 programas, incluidos: Agitación para mezclado-amasado-limpieza enfriamiento a temperatura o tiempo. Tecnología inverter para el control de la densidad. Agitador de velocidad variable.

Posibilidad de producir granizado, mezcla pasteurizada, crema pastelera, gelatina, confitura, mermelada, yogur, mousse, nata, queso fresco, salsas...

MANTECADORA PRODUCCIÓN & SERVICIO



MODELO	CAPACIDAD L	CARGA MAX L/Kg	PROD Kg HORA	MOD REFRIG.	w	DIMENSIONES	VOLTAJE Hz	PVP
MGLS2	2 x10	2 x 4	2 x 15	Aire	2x1250	86x65x117	230 F+N 50 HZ	16.140€

Modelo de mueble para producción, conservación y servicio inmediato. A la vez expositor con elevada visibilidad.

Módulos con funcionamiento independiente, con mando y compresor propios. Tecnología inverter para el control de la densidad.

Electrónica. Programas con parámetros ya introducidos para elaboración simple y posibilidad de variación por el usuario durante el proceso. Agitador con velocidad variable para distintas densidades.

Todos los modelos con posibilidad de refrigeración por agua.

ROBOT MULTIFUNCIÓN

MANTECADORA/PASTEURIZADOR/PASTO-MANTECADOR/CUECECREMA



MODELO	CAPACIDAD L	CARGA MAX L/Kg	PROD Kg HORA	MOD REFRIG.	w	DIMENSIONES	VOLTAJE Hz	PVP
RPMC15	6	2/2,3	Helado 15 Pasteuriz 5 Past+Mante 4	Aire	1700	44x59x57	230 F+N 50 HZ	9.960€

Modelo de sobremesa de extracción automática y control de tiempo. Electrónica 52 programas, incluidos: Agitación para mezclado-amasado-limpieza y enfriamiento a temperatura o tiempo. Programas especiales de pasteurización, pasto-mantecación cuececrema. Tecnología inverter para el control de la densidad. Agitador de velocidad variable.

COMBI MANTECADOR / PASTEURIZADOR/CUECECREMA



MODELO	CAPACIDAD L	CARGA MAX L/Kg	PROD LIT HORA-CICLO	MOD REFRIG.	w	DIMENSIONES	VOLTAJE Hz	PVP
PHC60	18 + 27	C1 - 7 / 8 C2 - 3,5	Helado 60/2-7 Pasteuriz. 10	Aire	3300 6000	60x84x151	400 3F+N 50 400 3F+N 50	35.405€

Modelo de mueble de extracción automática y control de tiempo. Dotada de 2 cubas, una para cocción y pasteurización, y otra para producir helado. Electrónica 52 programas, incluidos: Agitación para mezclado-amasado-limpieza y enfriamiento a temperatura o tiempo. Tecnología inverter para el control de la densidad. Agitador de velocidad variable.

MULTIFUNCIÓN PASTEURIZADOR-CUECECREMA



MODELO	CARGA MAX L/Kg	PROD Kg CICLO	MOD REFRIG.	w	DIMENSIONES	VOLTAJE Hz	PVP
PC15	15	15 (80')	Aire	3300	60x85x134	230 F+N 50 HZ	20.510€

Modelo de mueble de extracción automática y control de tiempo. Electrónica 52 programas, incluidos: Agitación para mezclado-amasado-limpieza y enfriamiento a temperatura o tiempo. Programa especial de pasteurización bajo normativa HACCP, seguida de maduración y conservación a 4°C. Tecnología inverter para el control de la densidad. Agitador de velocidad variable. Ideal para de producir granizado, mezcla pasteurizada, crema pastelera, gelatina, confitura, mermelada, yogur, mousse, nata, queso fresco, salsas...



PC40	40	40 (100')	Aire	5300	60x85x134	400 3F+N 50	24.810€
-------------	----	-----------	------	------	-----------	-------------	----------------

Modelo de mueble de extracción automática y control de tiempo. Electrónica 52 programas, incluidos: Agitación para mezclado-amasado-limpieza y enfriamiento a temperatura o tiempo. Programa especial de pasteurización bajo normativa HACCP, seguida de maduración y conservación a 4°C. Tecnología inverter para el control de la densidad. Agitador de velocidad variable. Ideal para de producir granizado, mezcla pasteurizada, crema pastelera, gelatina, confitura, mermelada, yogur, mousse, nata, queso fresco, salsas...

PASTEURIZADOR



MODELO	CARGA MAX L/Kg	PROD LIT CICLO	MOD REFRIG.	w	DIMENSIONES	VOLTAJE Hz	PVP
P150 SOBREMESA		15 (90')	Aire	2000	60x85x43	230 F+N 50 HZ	11.650€
P400A MUEBLE	58	40 (120')	Aire	4000	60x85x133	400 3F+N 50	16.155€
P600A MUEBLE	58	60 (120')	Aire	6000	60x140x134	400 3F+N 50	19.350€

Modelo de mueble. Control de tiempo. Electrónica 5 programas: agitación para mezclado-amasado-lavado, tres programas de pasteurización a distintas temperaturas y enfriamiento.

CAFETERÍA



GRANIZADORAS

MODELO	NºCUBAS	LIT	GAS	DIMENSIONES	HP	w	V	PVP
 FABIA 6*1	1	6*1	R-290	22x48x63	1/3	460	230 F+N 50 HZ	1.400€
FABIA 6*2	2	6*2	R-290	42x48x63	1/2	1050	230 F+N 50 HZ	2.455€
FABIA 10*1	1	10*1	R-290	22x48x74	1/3	460	230 F+N 50 HZ	1.575€
FABIA 10*2	2	10*2	R-290	42x48x74	1/2	1050	230 F+N 50 HZ	2.730€

La única granizadora del mercado potente y a un precio muy competitivo. Dirigida a locales de consumo medio. Función mantenimiento + granizado. Grifo extraíble. Mandos retranqueados protegidos. Laterales plásticos. Electromecánica. Motorreductora ventilada. Turbo ventilación del motor. Campana de fácil montaje. No incorpora luz. Tapa baja. Disponible en color negro. Blanca por encargo.

GRANIZADORAS POTENCIADAS

MODELO	NºCUBAS	LIT	GAS	DIMENSIONES	HP	w	V	PVP
 CRYSTAL 10*1	1	10*1	R-290	22x48x80	1/3	800	230 F+N 50 HZ	1.830€
CRYSTAL 10*2	2	10*2	R-290	42x48x80	3/4	1300	230 F+N 50 HZ	3.190€
CRYSTAL 10*3	3	10*3	R-290	62x48x80	3/4+	1530	230 F+N 50 HZ	4.265€
Luz opcional LED. (cada cuba)								55€
Versión Express								260€

Dirigida a todo tipo de locales de consumo alto. Función mantenimiento + granizado. Grifo extraíble. Mandos retranqueados protegidos. Laterales plásticos. Electromecánica. Motorreductora ventilada. Campana de fácil montaje. Disponible en color negro. Blanca por encargo.

TAPA PREMIX (ya mezclado)								865€
TAPA POST MIX (mezcla dentro cuba)								975€

NOVEDAD

 FUSIÓN 12x1	1	12*1	R-290	25x57x86		600	230 F+N 50 HZ	2.150€
FUSIÓN 12x2	2	12*2	R-290	47x57x86		950	230 F+N 50 HZ	3.850€

Granizadora de alto rendimiento, con 12 lit de capacidad, diseñada para uso profesional intensivo. Función granizado o mantenimiento. Depósitos de doble pared que reducen el consumo y mejoran el rendimiento. Motorreductora con magnífico y fácil anclaje. Grifo tipo chocolatera. Luz en cuba y tapa de serie. Panel electromecánico con tapa. Disponible en color negro. Blanco por encargo.

 YUKI 11*1	1	11	R-290	20x55x75	1/2	570	230 F+N 50 HZ	2.180€
YUKI 11*2	2	11+11	R-290	40x55x80	1/2	900	230 F+N 50 HZ	3.095€
YUKI 11*3	3	11+11+11	R-290	60x55x80	1/2	1380	230 F+N 50 HZ	4.450€
Panel iluminado frontal opcional.								150€
Cuba aislada doble (cada cuba)								97€
Motoreductora especial con 3 años de garantía (cada cuba)								55€

Granizadora de alto rendimiento, con 11 lit de capacidad, diseñada para uso profesional intensivo. Ajuste de la textura mediante un potenciómetro de fácil acceso. Función granizado o mantenimiento. Ventilación forzada hacia el exterior. No necesita espacio trasero para la aspiración y además, el condensador se mantiene más limpio. Evaporador de doble pared. sin serpentín, el gas refrigerante se expande uniformemente por todo el evaporador. Eje de transmisión con revestimiento cerámico evita el desgaste del retén delantero y posibles fugas de líquido dentro la máquina. Inversión de ciclo que mejora la mezcla del producto y evita el efecto "montaña de hielo". Motorreductora de tipo brushless fijada al eje. No se calienta y consume poca energía. Luz en la cuba y trasera. Frontal opcional. Color blanco de serie, negro por encargo.

NOVEDAD

GRANIZADORAS ECOLÓGICAS

MODELO	N°CUBAS	LIT	GAS	DIMENSIONES	HP	w	V	PVP	
	TROPICAL 11*2	2	11*2	R-290	50x70x90	1/2	1250	230 F+N 50 HZ	3.865€

*Especial para parques acuáticos y locales de rotación.
El granizador profesional diseñado para los negocios que buscan máxima calidad de producto, impacto visual y facilidad de uso diaria. Nuevo sistema de ventilación superior descendente que permite instalar la máquina en espacios reducidos sin respetar distancias de ventilación, aprovechando cada centímetro del local y manteniendo un rendimiento óptimo.
Diseñada para uso diario cómodo y accesible que facilita el rellenado, la limpieza y el manejo incluso por personas con movilidad reducida. Pantalla táctil integrada en el panel superior: moderna, intuitiva y protegida contra líquidos y usos accidentales.
Sistema de regulación del espesor del producto accesible sin herramientas para un resultado siempre perfecto.
Panel superior iluminado para máxima visibilidad de marca y presentación atractiva desde cualquier punto del local.
Pantalla LCD personalizable (opcional) para potenciar la identidad visual y el impacto comercial.
Motores brushless de alto rendimiento. Color blanco de serie. Garantía de motorreductora 3 años.*



GRANIZADORAS BIVALENTES PARA CREMAS

MODELO	N°CUBAS	LIT	GAS	DIMENSIONES	HP	w	V	PVP
--------	---------	-----	-----	-------------	----	---	---	-----

	NATA 4	1	4	R-290	22x48x56	1/4	280	230 F+N 50 HZ	1.470€
	NATA 4x2	2	4x2	R-290	42x48x60	3/8	550	230 F+N 50 HZ	2.695€

*Compacta y ligera con sistema exclusivo de ventilación descendente que permite colocar en espacios estrechos contra pared sin perder rendimiento. Cuba con doble pared aislante desmontable para fácil limpieza y mejor mantenimiento de producto.
Disponibles en color blanco. Negro por encargo.*

	BIANCA 6x1	1	6	R-290	22x48x63	1/3	460	230 F+N 50 HZ	1.575€
	BIANCA 6x2	2	6x2	R-290	42x48x68	1/2	1050	230 F+N 50 HZ	2.730€

Especial para cremas. También mantenimiento y granizado. Grifo extraíble. Mandos protegidos. Electromecánica. Motorreductora ventilada. Turbo ventilación del motor. Campana de fácil montaje. No incorpora luz. Tapa baja. Disponibles en color blanco. Negro por encargo.

NOVEDAD

	VORTEX 3x1	1	3	R-290	20x44x48	1/4	270	230 F+N 50 HZ	1.510€
---	-------------------	---	---	-------	----------	-----	-----	---------------	---------------

Motor brushless de bajo consumo, sistema de frío de alta eficiencia, limpieza y mantenimiento rápido, control preciso y accesible de la consistencia del producto, compacta y funcional. Color blanco de serie. Esperiral vertical.

GRANIZADORAS CREMA SOFT



NOVEDAD

MODELO	NºCUBAS	LIT	GAS	DIMENSIONES	HP	w	V	PVP
FREDO SOFT	1	7	R-290	20x55x75	3/8	570	230 F+N 50 HZ	2.490€

*Máquina para soft con una magnífica capacidad de 7 litros. Precio muy competitivo.
Iluminación de la cuba, panel posterior iluminado y personalizable. Botón extracción productos densos.
Control electrónico con 6 menu preprogramados. Desescarche. Alto rendimiento.
Apta también para crema, yogur, sorbete. Motorreductora con garantía 3 años, sin escobillas ni emisiones en calor.
Bajo consumo muy silenciosa.*

DISPENSADORES



MODELO	NºCUBAS	LIT	DIMENSIONES	HP	w	V	PVP
BLOOM 12	1	1x12	20x40x65	1/4	180	230 F+N 50 HZ	880€
BLOOM 12x2	2	2x12	40x40x65	1/3	250	230 F+N 50 HZ	1.205€
BLOOM 12x3	3	3x12	60x40x65	1/2	350	230 F+N 50 HZ	1.830€

Mezcla del producto por pala.

NOVEDAD



MODELO	GRIFOS	CONTENEDOR soluble / agua		DIMENSIONES	W	V	PVP
EASY HOT 1	1	1	1	11x40x46	1400	230 F+N 50 HZ	1.120€
EASY HOT 1.2	1	2	1	13x40x46	1400	230 F+N 50 HZ	1.195€
EASY HOT 2	2	2	1	20x41x46	1400	230 F+N 50 HZ	1.425€
EASY HOT 3	3	3	1	27x41x46	1400	230 F+N 50 HZ	1.675€

*Máquina compacta de bebidas calientes instantáneas con calidad constante, diseñada para espacios pequeños y uso profesional.
Facil limpieza, higiene y mantenimiento.
Robusta, cuerpo en acero inoxidable.
Contenedor extraíble*

CHOCOLATERAS

HASTA FIN DE EXISTENCIA



MODELO	NºCUBAS	LIT	DIMENSIONES	HP	w	V	PVP
LOLA CHOCO VISUAL 3	1	3	22,5x27x43		850	230 F+N 50 HZ	720€
LOLA CHOCO VISUAL 6	1	6	26x30x44		850	230 F+N 50 HZ	925€

Cuece y mantiene.

FABRICADORES DE HIELO

MODELO	GR	PRODUC KG/24H	ALMACEN KG	CUBITOS CICLO/H	W	DIMENSIONES	VOL/Hz	PVP
--------	----	------------------	---------------	--------------------	---	-------------	--------	-----

Cubito macizo



G 25-6	38	25	6	18/26	450	37x50x60	230F+N 50Hz	1.665€
G 30-10	38	30	10	18/31	450	37x50x69	230F+N 50Hz	1.820€
G 37-15	38	37	15	24/39	550	50x59x69	230F+N 50Hz	2.105€
G 45-15	38	45	15	24/47	600	50x59x69	230F+N 50Hz	2.240€
G 50-25	38	50	25	24/52	750	50x59x80	230F+N 50Hz	2.345€
G 60-40	38	60	40	36/63	850	74x61x92	230F+N 50Hz	3.015€
G 80-40	38	80	40	36/83	900	74x61x92	230F+N 50Hz	3.290€
G 100-60	38	100	60	36/104	1000	74x61x102	230F+N 50Hz	3.600€
G 130-75	38	130	75	36/135	1700	84x75x107	230F+N 50Hz	4.390€
G 150 MODULAR	38	140		60/156	1900	87x56x81	230F+N 50Hz	5.010€
G 300 MODULAR	38	280		120/313	2700	126x60x86	230F+N 50Hz	8.070€

Todos los modelos disponibles en versión refrigeración aire o agua. Especificar en cada pedido. Tropicalizada 43°.

También en versión 18 gr

Estructura inox. Cuba en ABS. Puertas inox empotrables, excepto Mod inferiores o iguala a 30 kg

Fabricación del hielo mediante difusores. Inversión de ciclo. Refrigerante R452A.

Cubito Hueco [Mueble]



GCH 20-5	21	20	5	15/49	250	34x55x62	230F+N 50Hz	2.160€
GCH 25-7	21	25	7	15/61	250	34x55x69	230F+N 50Hz	2.280€
GCH 35-12	21	35	12	20/86	350	45x55x69	230F+N 50Hz	2.655€
GCH 45-16	21	45	16	35/110	370	50x60x69	230F+N 50Hz	3.020€
GCH 50-21	21	50	21	35/123	370	50x59x88	230F+N 50Hz	3.285€
GCH 60-28	21	60	28	35/147	570	60x59x88	230F+N 50Hz	3.895€
GCH 90-40	21	90	40	60/221	790	80x59x88	230F+N 50Hz	4.650€
GCH 150-70	21	150	70	90/368	950	92x65x128	230F+N 50Hz	7.160€

Todos los modelos disponibles en versión refrigeración aire o agua. Especificar en cada pedido. Tropicalizados 43°C.

Estructura inox. Puertas abatibles. Cuba en ABS. Fabricación de hielo mediante paleta

Inversión de ciclo. Refrigerante R290.

Todas las producciones están calculadas en condiciones óptimas de temperatura del agua y de refrigeración

FABRICADORES DE HIELO

MODELO	GR	PRODUC KG/24H	ALMACEN KG	CUBITOS CICLO/H	W	DIMENSIONES	VOL/Hz	PVP
--------	----	------------------	---------------	--------------------	---	-------------	--------	-----

Cubito cuadrado [modular]



GCC 150 MODULAR	10	150	---	168/625	850	56x62x58	230F+N 50Hz	5.105€
GCC 250 MODULAR	10	250	---	234/1.042	1100	76x62x58	230F+N 50Hz	5.725€
GCC 320 MODULAR	10	300	---	234/1.333	1400	76x62x58	230F+N 50Hz	6.205€
GCC 400 MODULAR	10	400	---	342/1.875	2100	76x62x73	230V 3N 50Hz	7.860€



Hielo solicitado en franquicias burger. También cubitos en versión 6 y 17 gr
 Todos los modelos disponibles en versión refrigeración aire o agua. Tropicalizados 43°.
 Estructura inox. Fabricación de hielo mediante evaporador vertical. Inversión de ciclo. Refrigerante R452A.
 Dimensiones del cubito: 10GR (22x22x24); 6GR (23x10x24); 17GR (29x29x24).

Hielo troceado



GHT 100-15		100	15		700	50x67x70	230F+N 50Hz	4.240€
GHT 140-25		140	25		700	50x67x80	230F+N 50Hz	5.075€
GHT 140 MODULAR		140	-		700	50x50x50	230F+N 50Hz	4.815€
GHT 300 MODULAR		300	-		1300	56x53x56	230F+N 50Hz	6.640€
GHT 600 MODULAR		600	-		2000	61x57x73	230F+N 50Hz	8.665€



Todos los modelos disponibles en versión aire o agua. Especificar en cada pedido. Refrigerante R452A.
 Tropicalizados 43°C. Estructura inox. Cuba en ABS. Puerta en ABS. Fabricación de hielo mediante evaporador cilíndrico vertical.
 Contiene sólo 25% de agua residual, por lo que es muy apreciado para exponer pescado, en coctelería y sector farmacéutico.

Hielo en escamas planas [modular]



GE 250 MODULAR	250	---			1000	102x59x77	230F+N 50Hz	14.190€
GE 600 MODULAR	600	---			2600	111x64x80	400V 3N 50Hz	16.935€
GE 1000 MODULAR	1000	---			4500	111x64x84	400V 3N 50Hz	21.905€
GE 1500 MODULAR	1500	---			5500	138x74x97	400V 3N 50Hz	29.800€



Sin carenado inox (-) 675€

Hielo con grosor 1,5 mm y -7°C, resistente, seco y duradero. Usado especialmente en expositores de supermercado y procesos industriales de alimentación. Sólo refrigerados por aire. Gas. Estructura inox. Fabricación de hielo mediante evaporador cilíndrico vertical y rasqueta.
 Refrigerante R452A. Tropicalizados 43°C.

Contenedores



S - 150		---	150			56x85x105	---	2.240€
S - 200		---	200			77x85x105	---	2.355€
S - 250		---	250			108x85x97	---	3.225€
S - 400		---	400			124x88x127	---	3.875€
SC - 300 con 1 carro		---	300+100			79x122x191	---	12.025€
SC - 600 con 2 carros		---	600+200			153x122x191	---	20.615€

- Exterior en acero inoxidable, excepto puerta. - Interior en polietileno. Aislamiento en poliuretano. - Encimera abierta



MÁQUINAS DE CAFÉ

MODELO	LITROS CALDERA	DIMENSIONES	W BOMBA	W RESISTEN II	W RESISTEN III	V	PVP
--------	----------------	-------------	---------	---------------	----------------	---	-----



NOVA 22 BASIC 2 GR	8 inox	57x55x47	275	3250		230	5.980€
NOVA 22 2 GR	12	72x55x47	275	3500	4500	230/400	7.605€
NOVA 22 3 GR	19	96x55x47	275	5500	7000	230/400	9.130€
Opcional: frontal iluminado 2 gr							515€
Opcional: frontal iluminado 3 gr							680€

Con motobomba interior, 2 vaporizadores y 4 dosis por grupo.



SPRINT 100E 2 gr	5	61x54x55	275	2800	4200	230/400	6.090€
100 E TRONIC 2 GR	12	70x54x55	300	3500	3500	230/400	8.155€
100 E TRONIC 3 GR	19	94x54x55	300	5500	5500	230/400	10.105€

6 dosis automáticas y programables desde el exterior, muy facilmente. La programación de cada grupo puede ser diferente. Motobomba interior. Consumo máximo 7 gr por café.



100 E TOUCH 2 GR	12	70x54x55	300	3500	3500	230/400	9.655€
100 E TOUCH 3 GR	19	94x54x55	300	5000	5500	230/400	11.950€

Opcional: frontal iluminado 2 gr **515€**
Opcional: frontal iluminado 3 gr **680€**

Con motobomba interior, 2 vaporizadores y 6 dosis por grupo.



105 ADVANCE 2 gr	10	79x54x52	275	5300	5300	230/400	12.175€
105 ADVANCE 3 gr	12	103x54x52	275	7250	7250	230/400	15.435€

Se caracteriza por su avanzado nivel de programación, sencillo y desde el exterior
Frontal iluminado de serie



MULTIBOILER 2 GR	12+2x0,4	77x57x57	275	5300	5300	230/400	14.485€
MULTIBOILER 3 GR	12+3x0,4	101x57x53	275	7250	7250	230/400	17.405€

Permite ajustes precisos para la obtención del mejor extracto y satisfacción del paladar más exquisito.
Luz led de serie. Disponible en blanco perla, verde británico y marrón café.

COLORES DE SERIE



Antracita

Gris

Rojo Metalizado

Azul Sky

Blanco Brillante

Negro Mate



MÁQUINAS DE BEBIDAS CALIENTE INSTANTÁNEA

MODELO	GRUPOS	CONTENEDOR soluble / agua	DIMENSIONES	W	V	PVP
--------	--------	---------------------------	-------------	---	---	-----



COFEE 2	2	2	1	20x41x46	1400	230V 50/60 Hz	1.500€
COFEE 3	3	3	1	27x41x46	1400	230V 50/60 Hz	1.750€

Máquina para preparación de cualquier tipo de bebida caliente hidrosoluble.

Cuerpo construido en acero inoxidable aisi 304.

Pantalla a color TFT.

Pensada para zonas autoservicios y de alta rotación; como oficinas, cafeterías, panaderías/pastelerías, hoteles, self service...

Es una máquina de bebida.

Permite servir hasta 3 sabores diferentes.

ajustes de Parametros precisos de forma sencilla facil limpieza y mantenimiento.



App para gestion y control de consumo **250€**

Luz panel frontal **250€**

MOLINOS

MODELO	MUELAS Ø TIPO	PRODUCCIÓN Kg/h	RPM	CAPACIDAD Kg	DIMENSIONES	W	V	PVP
--------	---------------	-----------------	-----	--------------	-------------	---	---	-----



SM92 TIMER	64 PLANAS	6,6	1350	1,2	21x32x55	220	230V F+N	930€
SM92 AUTOMATICO	64 PLANAS	6,6	1350	1,2	21x32x55	220	230V F+N	1.090€
SMLK AUTOMATICO	84 MIXTAS	13	700	1,75 ó 2,25	22x37x67	220	230V F+N	1.565€
SMTK AUTOMATICO	CÓNICAS	18	400	1,75 ó 2,25	22x37x67	373	230V F+N	2.380€

Diseño especial de muelas que acarician el grano moliendo y no rompiendo, con el resultado final: más calidad en el café y vida mas larga de las muelas. Motor con protección térmica. Rearme manual. Muy silenciosos. Centralita electrónica que controla arranque y parada. Corona que disipa el calor y no quema el café. Estructura de aluminio en fundición inyectada. Sistema de dosificación volumétrica manual por palanca. Tiempo molienda regulable: 30/50/80 ó 120 segundos.

Conexión automática del motor tras 6, 12, 18 ó 24 extracciones. Regulación dosificación café entre 5 y 8 gramos (opcional 10gr.) Capacidad del contenedor: 250 gr.



INSTANT MI 92	64 PLANAS	6,6	1350	1,2	21x32x55	220	230V F+N	1.360€
----------------------	-----------	-----	------	-----	----------	-----	----------	---------------

Molienda instantánea en el momento que se hace el café. No utiliza acumulador de café molido.

Café siempre recién molido. Regulación electrónica de la dosis.

Diseño especial de muelas que acarician el grano moliendo y no rompiendo, con el resultado final: más calidad en el café y vida mas larga de las muelas. Motor con protección térmica. Rearme manual. Muy silenciosos. Centralita electrónica que controla arranque y parada. Corona que disipa el calor y no quema el café. Estructura de aluminio en fundición inyectada.

COLORES DE SERIE



Antracita

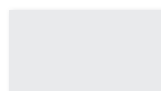

Gris



Rojo Metalizado



Azul Sky



Blanco Brillante









Negro Mate

AUXILIAR CAFETERÍA

	MODELO		DIMENSIONES	Kw	V	PVP
	TOSTADOR SENCILLO	TPS	53x29x25	2,2	230 F+N	290€
	<i>Resistencia blindada. Con temporizador. 1 parrilla en dotación. Disponible también en cuarzo.</i>					
	TOSTADOR DOBLE	TPD	53x29x37	3,3	230 F+N	360€
	<i>Resistencia blindada. Con temporizador. 1 parrilla en dotación. Disponible también en cuarzo.</i>					
	COCEDOR DE SALCHICHAS SIN GRIFO	CPS	27x35x34	1	230 F+N	295€
	COCEDOR DE SALCHICHAS CON GRIFO	CPSG	27x35x34	1	230 F+N	375€
	GOFRERA SIMPLE 2 (6x4)	GGOS 64 (10x17x1,5)x2	30x44x32	2,2	230 F+N	675€
	<i>Estructura en inox con placas de fundición. Temperatura de 50 a 300°. Bandeja recoge grasas.</i>					
	GOFRERA DOBLE 2 (6x4)	GGOS 64.2 (10x17x1,5)x4	58x44x32	2,2x2	230 F+N	1.295€
	<i>Estructura en inox con placas de fundición. Temperatura de 50 a 300°. Bandeja recoge grasas.</i>					
	GRILL SENCILLO LISO 1.7	GGRSLL	29x44x30	1,7 5	230 F+N	485€
	<i>Estructura en inox con placas de fundición. Temperatura de 50 a 300°. Superficie plancha 36x27. Bandeja recoge grasas.</i>					
	GRILL MEDIO ACANALADO	GGRSAA	41x50x30	2,5	230 F+N	560€
	<i>Estructura en inox con placas de fundición. Temperatura de 50 a 300°. Superficie plancha 36x27. Bandeja recoge grasas.</i>					
	GRILL DOBLE TAPA ACANALADO	GGR2AA	56x44x30	3,5	230 F+N	825€
	<i>Estructura en inox con placas de fundición. Temperatura de 50 a 300°. Superficie plancha 36x27. Bandeja recoge grasas.</i>					
	CREPERA ELÉCTRICA 1	GCEC1	45x52x24	3	230 F+N	680€
	<i>Diámetro 40 cm. Estructura en acero inoxidable. Placa temperatura de 50° a 300°, antiadherente cubierto de teflón.</i>					
	CREPERA ELÉCTRICA 2	GCE2	90x52x24	2x3	230 F+N	1.240€
	<i>Diámetro 40 cm. Estructura en acero inoxidable. Placa temperatura de 50° a 300°, antiadherente cubierto de teflón.</i>					
	CHOCOLATERAS (Ver página 29)					

AUXILIAR CAFETERÍA

MODELO		LIT	DIMENSIONES	R.P.M.	Kw	V	PVP	
	BATIDORA-TRITURADORA 500	LT 500-3	2	28X26X52	3800	1,5	230 F+N	590€
	<i>3 programas de 30', 60' y 90' de serie + función en continuo</i> <i>Estructura plástica</i>							
	BATIDORA-TRITURADORA 2 LIT	F750-2	2	21x21x49	1400-2400	0,75	230 F+N	1.085€
	<i>Regulador de velocidad. Estructura de aluminio con vaso de policarbonato. Vaso Inox opcional.</i>							
	BATIDORA-TRITURADORA INDUSTRIAL	F750-5	5	25x26x54	1400-2400	0,75	230 F+N	1.845€
	<i>Regulador de velocidad. Vaso inox de serie. Estructura inox</i>							
	BATIDORA (Vaso policarbonato)	R-B1	1	18x18x48	15000	0,15	230 F+N	475€
	BATIDORA (Vaso inox)	R-B1VX	1	18x18x48	15000	0,15	230 F+N	515€
	<i>Estructura en aluminio y acero inox. Silenciosa.</i>							
	EXPRIMIDOR SIN TAPA	R-EST	-	20x20x30	900	0,35	230 F+N	410€
	<i>Cromado. Estructura en ABS e inox. Desmontable para facilitar su limpieza.</i>							
	EXPRIMIDOR CON TAPA	R-ECT	-	20x22x33	1400	0,35	230 F+N	820€
	<i>Construido en acero inoxidable. Start automático por presión de tapa. Filtro, cuenco y escurridor desmontables para facilitar su limpieza</i>							
	TRITURADOR DE HIELO	FTH	-	42x21x32	1400	0,34	230 F+N	1.240€
	<i>Estructura en aluminio. Cuchillas inox.</i> <i>Motor ventilado</i>							

FRÍO COMERCIAL

Refrigeración Profesional
Professional Refrigerators

FRÍO COMERCIAL



AHORRO DE ENERGÍA

Productos fabricados en conformidad con el medio ambiente.

Óptimas clases energéticas y climáticas de los equipos basados en: calidad y espesor del aislante, eficiencia y/o tipo de compresor, eficiencia de los motores eléctricos y/o electrónicos, gas refrigerante utilizado.

ENERGY SAVING

Products manufactured in compliance with the above environment.

The various factors influencing the allocation of refrigeration equipment into various energy classes and climate classifications, are: quality and thickness of insulation, efficiency and/or type of compressor, efficiency of electric and/or electronic motors, type of gas refrigerant used.

ÉCONOMIE D'ÉNERGIE

Produits fabriqués dans le respect de l'environnement.

Certains des critères qui influencent l'appartenance aux différentes classes énergétiques et climatiques des appareils réfrigérés sont: la qualité et l'épaisseur de l'isolation, l'efficacité et/ou le type de compresseur, le rendement des moteurs électriques et/ou électroniques et le gaz réfrigérant utilisé.



ÍNDICE Index / Sommaire



ABATIDORES

F 142-143



ARMARIOS
HELADERÍA

F 144-145



ARMARIOS
PASTELERÍA
CONTROL
DE HUMEDAD

F 146



ARMARIO
FERMENTACIÓN
CONTROLADA

F 147



ARMARIOS
PANADERÍA

F 148



ARMARIOS
PESCADOS
ARMARIOS
CARNE

F 148



ARMARIOS
GN Y 700

F 149-151

CLASE CLIMATICA 5 (40°C / 40% H)
CLASE CLIMATICA 4 (30°C / 55% H)



EFICENCIA ENERGÉTICA
Energy Énergie



700
0+10 C°



A

310 €

Anual
 Yearly
 Annuelle

G



1400
0+10 C°



A

525 €

Anual
 Yearly
 Annuelle

G



ARMARIOS
 PARA CARROS

F 149



MESAS GN Y
 600/FRENTE
 MOSTRADORES
 MESAS EURONOR

F 156



MESA PIZZAS
 Y ENSALADAS

F 157



VITRINAS
 TAPAS
 Y SUSHI



VITRINAS
 CARNES/
 PESCADOS
 RESTAURANTES

F 157



ARMARIOS
 EXPOSITORES
 Y ARCONES

F 159



CÁMARAS

F 160-164





ABATIDORES

Blast chillers | Cellules de refroidissement

 Un complemento imprescindible para la restauración porque evitan la proliferación de bacterias, racionalizan el tiempo, reducen las mermas y alargan la vida de los alimentos.

La versión para carros posee 99 posibles programas, de los que 25 ya van predeterminados.

Los demás, cuentan con 4 programas:

- Abatimiento positivo rápido SOFT para productos delicados.
- Abatimiento positivo rápido HARD para productos no delicados.
- Congelación rápida.
- Abatimiento positivo soft y posterior congelación rápida.

La versión heladería, además, permite regular la velocidad de los ventiladores, en función del tipo de helado [con más o menos agua].

 An essential complement for catering because they prevent the proliferation of bacteria, rationalize time, reduce waste and extend the life of food.

The version for trolleys has 99 possible programs, of which 25 are already predetermined.

The others have 4 programs:

- SOFT rapid positive blast chilling for delicate products.
- HARD rapid positive chilling] for non-delicate products.
- Quick freeze.
- Positive soft chilling and subsequent quick freezing.

The ice cream version also allows the fan speed to be regulated, depending on the type of ice cream [with more or less water].

 Un complément indispensable à la restauration car elles empêchent la prolifération des bactéries, rationalisent le temps, réduisent les déchets et prolongent la durée de vie des aliments.

La version pour chariots a 99 programmes possibles, dont 25 sont déjà prédéterminés.

Les autres ont 4 programmes:

- Refroidissement rapide positif SOFT pour les produits délicats.
- Refroidissement positif rapide HARD] pour les produits non délicats.
- Congélation rapide.
- Refroidissement doux positif et congélation rapide ultérieure.

La version pour glace permet également de régler la vitesse du ventilateur, en fonction du type de glace [avec plus ou moins d'eau].



ABATIDOR MULTIFUNCIÓN CON COCCIÓN A BAJA TEMPERATURA

NOVEDAD

MODELO	°C	CAPACID	PROD+90°C +3°C 90'	PROD+90°C -18°C 240'	DIMENSIONES INTERIOR EXTERIOR	KW	V/Hz	REFR	CCLIM	EENER	PESO	PVP
--------	----	---------	-----------------------	-------------------------	----------------------------------	----	------	------	-------	-------	------	-----

ABACO

-40/+85°C 5 1/1 29 kg 24 kg 60x48x37 79x79x85 1.700 230V F+N 50 HZ R290 5 A 95 **9.990 €**



Abaco es el equipo inteligente que revoluciona la cocina: abatimiento y cocción a baja temperatura en una misma máquina (desde -40°C a +85°C).

Ciclos especiales para pescado crudo, helado, fermentación y pasteurización.

Todo ello en un equipo tecnológicamente perfecto.

Construido en acero inoxidable 304, con aislamiento de 60 mm de alta densidad.





Display touch, wi-fi, descarga USB, recetario, sonda al corazón, secado, esterilización y secado de la cámara UV, Humedad controlada, ventilación regulable.

ZINCO

TARIFA 2026

ABATIDORES GASTRONORM- EURONORM PLUS

SPECIAL voltage +5%



MODELO	°C	CAPACID	PROD+90°C		DIMENSIONES		KW	V/Hz	REFR	CCLIM	EENER	PESO	PVP
			+3°C	90'	-18°C	240'							
 DSAM323P	-30/+10°C	3 2/3	7 kg	5 kg	37x47x31	66x64x50	445	230V F+N 50 HZ	R290	5	A	55	3.310 €
 DSAM51164P	-40/+10°C	5 1/1 ó 60x40	26 kg	16 kg	60x40x37	79x79x85	1.100	230V F+N 50 HZ	R290	5	A	90	5.660 €
 DSAM101164P	-40/+10°C	10 1/1 ó 60x40	40 kg	30 kg	70x61x77	82x87x147	3.300	400V 3F+N 50 HZ	R455	5	A	170	8.995 €
 DSAM151164P	-40/+10°C	15 1/1 ó 60x40	70 kg	45 kg	70x61x112	82x86x182	5.000	400V 3F+N 50 HZ	R455	5	A	220	11.990 €

Modelos de altísimo rendimiento. Pueden funcionar por tiempo o por sonda.

Finalizado el abatimiento, automáticamente pasa a posición mantenimiento. 4 programas. 1 rejilla inox en dotación.

Puertas reversibles excepto mod 323. Sonda al corazón de serie. Condensador por aire. Opcional por agua. Descarche por aire.



ABATIDORES HELADERIA-PASTELERIA GOLD

MODELO	°C	CAPACID	PROD+90°C		DIMENSIONES		KW	V/Hz	REFR	CCLIM	EENER	PESO	PVP
			+3°C	90'	-18°C	240'							
 DAH5 G	-40/+10°C	5 1/1 ó 60x40	26 kg	16 kg	60x40x37	79x79x85	1.100	230V F+N 50 HZ	R290	5	A	90	8.385 €
 DAH10 G	-40/+10°C	10 1/1 ó 60x40	40 kg	30 kg	70x61x77	82x87x147	3.300	400V 3F+N 50 HZ	R455	5	A	175	11.900 €
 DAH15 G	-40/+10°C	15 1/1 ó 60x40	70 kg	45 kg	70x61x112	82x86x182	5.000	400V 3F+N 50 HZ	R455	5	A	220	14.660 €

Modelos específicos por potencia y delicadeza para heladería y pastelería. Permite regular electrónicamente la velocidad de ventilación.

Ofrece todas las características de la serie plus y además esterilización de la cámara con lámparas UV, personalización de recetas, secado de la cámara y descarga de datos via USB o Wifi.

ABATIDORES PARA CARROS

MODELO	°C	CAPACID	PROD+90°C		DIMENS	KW	V/Hz	REFRIG	CCLIM	EENER	PESO	PVP
			+3°C	90'								
 DSAC20	-40/+10°C	20 2/1 60x80	100 Kg	60 Kg	130x124x217	5.300	400V 3F+N	452a	5	A	470	CONSULTAR
DSAC40	-40/+10°C	20 2/1 60x80	170 Kg	120 Kg	140x136x217	7.500	400V 3F+N	452a	5	A	550	CONSULTAR
DSAC20 SG		20 2/1 60x80			130x124x217		SIN MOTOR				260	CONSULTAR
DSAC40 SG		20 2/1 60x80			140x136x217		SIN MOTOR				280	CONSULTAR
 DSAC20 PASANTE	-40/+10°C	20 2/1 60x80	100 Kg	60 Kg	130x124x217	5.300	400V 3F+N	452a	5	A	490	CONSULTAR
DSAC40 PASANTE	-40/+10°C	20 2/1 60x80	170 Kg	120 Kg	140x136x217	7.500	400V 3F+N	452a	5	A	570	CONSULTAR
DSAC20 SG PASANTE					130x124x217		SIN MOTOR				280	CONSULTAR
DSAC40 SG PASANTE					140x136x217		SIN MOTOR				300	CONSULTAR

Abatidor para grandes producciones que precisen carro. Display touch, con recetario, sonda, conexión USB y Wi fi. Construido en acero inox 304. Aislamiento de 100 mm en poliuretano exento de CFC. Compresor hermético. Motor a distancia incluido en el precio. Distancia máx 15 m. Rampa no incluida. Se suministra desmontado.



ESPECIAL HELADERÍA PASTELERÍA PANADERÍA

*Special for ice cream-pastry-bakery special/
Spécial pour glaces-pâtisserie-boulangerie*

 Amplia gama en armarios especiales dirigidos, específicamente, al sector de la heladería-pastelería y panadería:

- Grandes capacidades.
- Mayor aislamiento.
- Ventilación uniforme en todas las parrillas.
- Control de la humedad.
- Control de la fermentación...
- Ambiente de trabajo de hasta +40°C con 40% humedad relativa [Clase CLIMÁTICA 5].
- y alta tecnología que permite opcionalmente gestionar via wifi-bluetooth.



 Wide range of special refrigerated cabinets, specifically aimed at the ice cream-pastry and bakery sector:

- Large capacities.
- Increased insulation.
- Uniform ventilation on all shelves.
- Humidity control.
- Fermentation control...
- Workplace temperature up to +40°C with 40% relative humidity [CLIMATE Class 5].
- and high technology that optionally allows management via wifi-bluetooth.



 Large gamme d'armoires réfrigérées spéciales, spécifiquement destinées au secteur de la glacerie-pâtisserie et de la boulangerie:

- Grandes capacités
- Isolation accrue
- Ventilation uniforme sur toutes les étagères
- Contrôle de l'humidité
- Contrôle de la fermentation...
- Environnement de fonctionnement jusqu'à +40°C avec 40% d'humidité relative [Classe CLIMATIQUE 5].
- et de la haute technologie qui permet en option la gestion via wifi-bluetooth.



ARMARIOS HELADERÍA GOLD (80 mm)

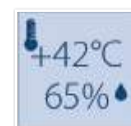

Armarios específicos para conservar helado. Construido en inoxidable 304. Máximo aislamiento de 80mm en poliuretano inyectado a alta presión, libre de CFC. Equipo tropicalizado monobloc, con evaporador exterior que ofrece un aprovechamiento del 100%.

Refrigeración ventilada con canalización interna para la distribución del frío. Dotado de pedal para abrir la puerta. Luz y cerradura. Puerta reversible. El modelo 900 dispone de desagüe en el interior de la cabina. Descarche por gas caliente.

Clase Climática 5. Eficiencia Energética Clase A.

MODELO	°C	PARRILLAS DOTACIÓN	DIMENS ÚTILES	DIMENS EXTERIOR	W	V/Hz	REFRIG	CCLIM	EENER	PESO	PVP
--------	----	--------------------	---------------	-----------------	---	------	--------	-------	-------	------	-----



DSAH 700 G	-18/-22°C	24 guías estamp	50x74x150	69x90x210	700	230-1/50 Hz	R 290	5	A	150	5.665€
-------------------	-----------	-----------------	-----------	-----------	-----	-------------	-------	---	---	-----	---------------

Capacidad: 54 cubetas EN 365x165x120 (9 niveles de 6 cubetas cada uno), no incluidas en el precio.



DSAH 900 G	-18/-22°C	10 par guías	67x83x171	83x99x226	850	230-1/50 Hz	R 290	5	A	180	7.555€
-------------------	-----------	--------------	-----------	-----------	-----	-------------	-------	---	---	-----	---------------

Capacidad : 60 cubetas EN 365*165*120 (10 niveles de 6 cubetas cada uno), no incluidas en el precio.

Opcional: Bluetooth-Wifi

ARMARIOS PASTERÍA Y CHOCOLATE CON CONTROL DE HUMEDAD GOLD (80 mm)



Armarios específicos para productos que precisen controlar su humedad: Alta como mousse, semifríos... o baja como el chocolate o los hojaldres. Distribución del aire canalizado. Humedad controlada por humidificador ultrasónico que nebuliza el agua en la cámara. Control y gestión constantes de la temperatura y la humedad mediante sondas electrónicas de alta precisión. Visualización gráfica en tiempo real de temperatura y humedad. Historial de las temperaturas hasta 10 años. Parrillas 60*40 en modelos 701 y 60x80 en modelos 901, no incluidas en dotación. Gran capacidad y aprovechamiento. Guías inox con parrillas extraíbles. Motor monobloc Tropicalizado. Control remoto opcional [mismas dimensiones]. Construido en acero inox 304, incluso trasera. Pedal para abrir la puerta. 80 mm de aislamiento en poliuretano inyectado a alta presión, libre de CFC. Eficiencia Energética Clase A. Descarche por gas caliente.

MODELO	°C	HUMED %	DOTACIÓN	DIMENS ÚTILES	DIMENS EXTERIOR	W	V/Hz	REFRIG	C CLIM	E ENER	PESO	PVP
--------	----	---------	----------	---------------	-----------------	---	------	--------	--------	--------	------	-----



AP701CH65	-2/+10°C	45-65	24 guías estamp 60x40	41x67x148	62x81x210	410	230-1/50 Hz	R-290	5	A	150	6.155€
AP701CH95	-2/+10°C	65-95	24 guías estamp 60x40	41x67x148	62x81x210	410	230-1/50 Hz	R-290	5	A	150	7.835€



AP901CH65	-2/+10°C	45-65	20 par guías 60x80	67x83x154	83x99x226	580	230-1/50 Hz	R-290	5	B	200	7.655€
AP901CH95	-2/+10°C	65-95	20 par guías 60x80	67x83x154	83x99x226	580	230-1/50 Hz	R-290	5	B	200	9.240€

AP701CH65C	-2/+10°C	45-65	24 guías estamp 60x40	41x67x148	62x81x210	410	230-1/50 Hz	R-290	4	B	160	6.845€
AP701CH95C	-2/+10°C	65-95	24 guías estamp 60x40	41x67x148	62x81x210	410	230-1/50 Hz	R-290	4	B	160	8.650€

VER APARTADO CAFETERÍA HELADERÍA





Construido en acero inoxidable 304. Temperatura: -5°C/+35°C. 99 programas con parámetros variables. Posibilidad de ciclos manuales y ciclos referidos con opción de memorizar los ciclos utilizados, calientes y frío, de forma alternativa. 7 fases: 1 enfriamiento y estabilización, 2 conservación, 3 despertar del producto, 4 fermentación 1, 5 fermentación 2, 6 fermentación 3, 7 retraso horneado. Control de la humedad hasta 95%. Visible en el visor. Panel touch con visor de temperatura, humedad, gráficas y asistencia. Luz, llave y pedal de apertura. Motor monobloc tropicalizado. Frío ventilado de reparto uniforme y regulable con posibilidad de regulación. Desescarche automático. Máximo aislamiento [80 mm] y consiguiente ahorro energético. Puerta no reversible. Clase climática 5. E-Energética A. Canalización del aire, USB, HACCP y WIFI de serie.

MODELO	°C	HUMED %	DOTACIÓN	DIMENS ÚTILES	DIMENS EXTERIOR	W	V/Hz	REFRIG	C CLIM	E ENER	PESO	PVP	
DSAFC 701	-5/+35°C	65-95	24 guías estamp	60x40	41x67x148	62x81x210	410	230-1/50 Hz	R-290	5	A	150	8.715€
DSAFC 901	-5/+35°C	65-95	27 juegos guías	60x80	41x67x148	62x81x210	728	230-1/50 Hz	R-290	5	A	180	10.630€

Posibilidad de paso entre guías de 55 mm o 110 m.

ARMARIOS PANADERIA GOLD (80 mm)



MODELO	°C	DOTACIÓN	DIMENS ÚTILES	DIMENS EXTERIOR	W	V/Hz	REFRIG	C CLIM	E ENER	PESO	PVP
DSAPC701	-2/+10°C	24 guías estamp 60x40	73x66x153	72x82x210	410	230-1/50 Hz	R-290	5	A	120	4.995€
DSAPN701	-18/-22°C	24 guías estamp 60x40	73x66x153	72x82x210	620	230-1/50 Hz	R-290	5	A	120	5.180€
DSAPC901	-2/+10°C	20x2 guías 60x80	67x83x171	83x99x226	580	230-1/50 Hz	R-290	5	A	170	6.710€
DSAPN901	-18/-22°C	20x2 guías 60x80	67x83x171	83x99x226	860	230-1/50 Hz	R-290	5	A	170	7.075€

Se caracteriza por su alto ahorro energético, con un aislamiento de 80 mm. Dotados de cerradura, luz led y pedal.
 Construido en acero inoxidable 304, excepto trasera y fondo exterior. Motor monobloc con evaporador exterior (techo libre) que deja útil el 100% de la cabina. Tropicalizado, de alto rendimiento y desescarche automático por gas caliente.

ARMARIOS PESCADO GREEN GOLD (80 mm)



MONOBLOC. TECHO LIBRE. ALTO RENDIMIENTO

MODELO	°C	DOTACIÓN	L	DIMENS ÚTILES	DIMENS EXTERIOR	W	V/Hz	REFRIG	C CLIM	E ENER	PESO	PVP
AC 801P 80	-5/+10° C	6 CONT	700	53x67x148	70x82x210	320	230V F+N 50 HZ	R-290	5	A	115	4.310€

24 guías estampadas. Capacidad útil 16 cubetas 1/1 (paso 15 mm). 80 mm de aislamiento. Distribución del aire canalizado. Descarche por gas caliente. Construido en acero inoxidable 304, excepto trasera y fondo exterior. Motor monobloc con evaporador exterior (techo libre) que deja útil el 100% de la cabina. Tropicalizado, de alto rendimiento. Contenedores de propileno que permiten un máximo aprovechamiento. Puertas higiénicas sin tiradores y con cerradura. Led y desagüe en la cuba. Pedal opcional.

ARMARIOS DE CARNE GOLD (80 mm)



MONOBLOC. TECHO LIBRE. ALTO RENDIMIENTO

MODELO	°C	DOTACIÓN	L	DIMENS ÚTILES	DIMENS EXTERIOR	W	V/Hz	REFRIG	C CLIM	E ENER	PESO	PVP
AC 801C 80	-2/+10° C	1 BARRA	700	53x67x148	70x82x210	320	230V F+N 50 HZ	R-290	5	A	115	4.310€
AC 801CC 80	-2/+10° C	1 BARRA	700	53x67x148	70x82x210	320	230V F+N 50 HZ	R-290	5	A	115	4.990€

24 guías estampadas. 80 mm de aislamiento. Distribución del aire canalizado. Descarche por gas caliente. Construido en acero inoxidable 304, excepto trasera y fondo exterior. Motor monobloc con evaporador exterior (techo libre) que deja útil el 100% de la cabina. Tropicalizado, de alto rendimiento, puertas higiénicas con cerradura. Led y desagüe en la cuba. Pedal opcional.

ARMARIOS PARA CARROS

MODELO	°C	CAPACIDAD	DIMENS ÚTILES	DIMENS EXTERIOR	W	V/Hz	REFRIG	C CLIM	E ENER	PESO	PVP	
	AC BLANCO CON SUELO (+)	0/10°C	GN 2/1 ó 60x80	70x86x176	100x110x230	580	230V F+N 50 HZ	R-290	5	B	190	9.345€
	AC BLANCO CON SUELO (-)	-18/-22°C	GN 2/1 ó 60x80	70x86x176	100x110x230	850	230V F+N 50 HZ	R-290	5	C	190	9.990€
	AC RAMPA OPCIONAL											1.395€

	AC INOX CON SUELO (+)	0/10°C	GN 2/1 ó 60x80	70x86x176	100x110x230	580	230V F+N 50 HZ	R-290	5	B	190	9.995€
	AC INOX CON SUELO (-)	-18/-22°C	GN 2/1 ó 60x80	70x86x176	100x110x230	850	230V F+N 50 HZ	R-290	5	C	190	10.700€
	AC RAMPA OPCIONAL											1.395€

Armarios desmontables tropicalizados con 70 mm de aislamiento en poliuretano inyectado a alta presión, libre de CFC.

Puede trabajar con carros o con guías. Kit guías opcional. Puerta no reversible.

Evaporador exterior para aprovechamiento interno del 100%. Cerradura de serie. Desescarche por aire en conservación y eléctrico en congelación.

	ROLL IN GN SIN SUELO (+)	0/10°C	1xGN 2/1	80x80x190	94x94x239	580	230V F+N 50 HZ	R-290	4	B	190	9.900€
	ROLL IN EURONORM SIN SUELO (+)	0/10°C	2x60x40	80x100x190	94x114x239	580	230V F+N 50 HZ	R-290	4	B	190	9.990€

Armarios desmontables tropicalizados con 70 mm de aislamiento en poliuretano inyectado a alta presión, libre de CFC.

Evaporador exterior para aprovechamiento interno del 100%. Cerradura de serie. Desescarche por aire.

Puerta no reversible.





ARMARIOS GN Y 700

The line gathers the best qualities: Big storage space, efficiency, reliability, hardness.

- Constructed of 304 stainless steel, with 60mm insulation.
- CC5 · EEB.
- Both, tables and cabinets, are tropicalized, with monobloc equipment, out-of-chamber evaporator, removable and adjustable rack guides and reversible doors.

La ligne réunit les meilleures qualités: capacité, efficacité, fiabilité, robustesse.

- Construit en acier inoxydable 304, avec isolation de 60 mm.
- CC5 · EEB.
- Les tables et les armoires ont un équipement monobloc tropicalisé, un évaporateur hors chambre, des guides de rack amovibles et réglables et des portes réversibles.

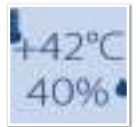

ARMARIOS 80 GN 2/1 GREEN

MONOBLOC. TECHO LIBRE. ALTO RENDIMIENTO



MODELO	°C	PARRILLAS DOTACION	L	DIMENS UTILES	DIMENS EXTERIOR	W	V/Hz	REFRIG	C CLIM	E ENER	PVP
--------	----	--------------------	---	---------------	-----------------	---	------	--------	--------	--------	-----



ACB801 SL	0°/10°	3x(530x650)	700	60x70x153	72x82x213	320	230V F+N 50 HZ	R-290	5	C	2.885€
ANB801 SL	-18°/-22°	3x(530x650)	700	60x70x153	72x82x213	530	230V F+N 50 HZ	R-290	5	D	3.450€



ACB802 SL	0°/10°	6x(530x650)	1400	132x70x153	144x82x213	580	230V F+N 50 HZ	R-290	5	C	4.470€
ANB802 SL	-18°/-22°	6x(530x650)	1400	132x70x153	144x82x213	700	230V F+N 50 HZ	R-290	5	D	5.170€

Equipos profesionales tropicalizados. Gran capacidad y aprovechamiento. Guías inox con parrillas extraíbles. Techo libre. Motor monobloc Tropicalizado. Control remoto opcional. Construido en acero inox 304, excepto trasera. 60 mm de aislamiento en poliuretano inyectado a alta presión, libre de CFC. Puerta reversible. Con desecarcho por aire en modo conservación y eléctrico en congelación

ARMARIOS 80 GN 2/1 PLUS

MAYOR CAPACIDAD Y PARRILLAS EXTRAIBLES

MODELO	°C	PARRILLAS DOTACIÓN	L	DIMENS UTILES	DIMENS EXTERIOR	W	V/Hz	REFRIG	C CLIM	E ENER	PVP
--------	----	--------------------	---	---------------	-----------------	---	------	--------	--------	--------	-----



ACB801P	0°/10°	3x(530x650)	700	60x70x153	72x82x213	320	230V F+N 50 HZ	R-290	5	B	3.110€
----------------	--------	-------------	-----	-----------	-----------	-----	----------------	-------	---	---	---------------

ANB801P	-18°/-22°	3x(530x650)	700	60x70x153	72x82x213	530	230V F+N 50 HZ	R-290	5	C	3.620€
----------------	-----------	-------------	-----	-----------	-----------	-----	----------------	-------	---	---	---------------



ACB802P	0°/10°	6x(530x650)	1400	132x70x153	144x82x213	580	230V F+N 50 HZ	R-290	5	B	4.595€
----------------	--------	-------------	------	------------	------------	-----	----------------	-------	---	---	---------------

ANB802P	-18°/-22°	6x(530x650)	1400	132x70x153	144x82x213	700	230V F+N 50 HZ	R-290	5	C	5.285€
----------------	-----------	-------------	------	------------	------------	-----	----------------	-------	---	---	---------------



ACB801CP	0°/10°	3x(530x650)	700	60x70x153	72x82x213	340	230V F+N 50 HZ	R-290	5	B	3.705€
-----------------	--------	-------------	-----	-----------	-----------	-----	----------------	-------	---	---	---------------

ANB801CP	-18°/-22°	3x(530x650)	700	60x70x153	72x82x213	550	230V F+N 50 HZ	R-290	5	C	4.360€
-----------------	-----------	-------------	-----	-----------	-----------	-----	----------------	-------	---	---	---------------



ACB802CP	0°/10°	6x(530x650)	1400	132x70x153	144x82x213	600	230V F+N 50 HZ	R-290	5	B	5.735€
-----------------	--------	-------------	------	------------	------------	-----	----------------	-------	---	---	---------------

ANB802CP	-18°/-22°	6x(530x650)	1400	132x70x153	144x82x213	720	230V F+N 50 HZ	R-290	5	C	6.710€
-----------------	-----------	-------------	------	------------	------------	-----	----------------	-------	---	---	---------------

DISPONIBLE VERSIÓN CON 72 CM DE PROFUNDIDAD. RESTO DE CARACTERÍSTICA Y PRECIOS IGUALES QUE SERIE PLUS 80 GN 2/1

La perfecta circulación del aire lo convierte en un armario de muy alta eficiencia energética, ideal para locales profesionales de mucha producción. Motor monobloc que deja el techo libre y por lo tanto 100% de aprovechamiento interno. Contruido en acero inoxidable 304 (excepto trasera) con 60 mm de aislamiento de poliuretano inyectado de alta densidad. Guías inox extraíbles. Puertas reversibles. Dotado de luz y cerradura. Wi fi y pedal opcionales.



JUEGO DE 2 GUIAS

49€

PARRILLA

55€

OPCIONALES

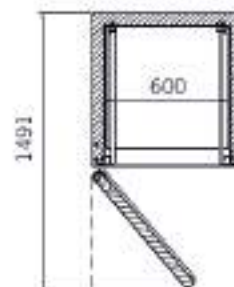
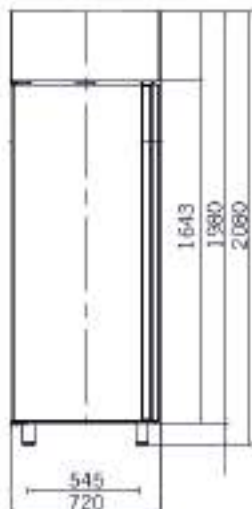

TARIFA 2026

www.grupogranita.com

F - 151



FRENTE MOSTRADOR Y MESAS 600-700-800 LÍNEA PLUS



 La línea PLUS reúne las mejores cualidades: capacidad, eficiencia, fiabilidad, robustez e inmejorable precio.

- Construida en acero inoxidable 304, con 60 mm de aislamiento.
- CC5 · EEB.
- Tanto mesas como armarios cuentan con equipo monobloc tropicalizado, evaporador fuera de la cámara, guías para parrillas extraíbles y ajustables y puertas reversibles.

 The PLUS line gathers the best qualities: Big storage space, efficiency, reliability, hardiness.

- Constructed of 304 stainless steel, with 60mm insulation.
- CC5 · EEB.
- Both, tables and cabinets, are tropicalized, with monobloc equipment, out-of-chamber evaporator, removable and adjustable rack guides and reversible doors.

 La ligne PLUS réunit les meilleures qualités: capacité, efficacité, fiabilité, robustesse.

- Construit en acier inoxydable 304, avec isolation de 60 mm.
- CC5 · EEB.
- Les tables et les armoires ont un équipement monobloc tropicalisé, un évaporateur hors chambre, des guides de rack amovibles et réglables et des portes réversibles.

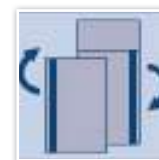
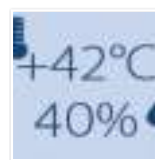

BAJOS H=65 PLUS

PARRILLAS EXTRAIBLES

MODELO	°C	LIT	PARR DOTAC	DIMENS INTERIOR	DIMENS EXTERIOR	W	V/Hz	REFRIG	C CLIM	E ENER	PESO	PVP
BCS2P	-2°C/10°C	150	1x(325*530)	84x51x40	120x63x64	350	230V F+N 50 Hz	R-290	5	A	80	3.895€
BCS3P	-2°C/10°C	225	2x(325*530)	129x51x40	160x63x64	350	230V F+N 50 Hz	R-290	5	A	100	4.390€
BCS4P	-2°C/10°C	300	3x(325*530)	174x51x40	220x63x64	350	230V F+N 50 Hz	R-290	5	A	120	5.445€



Por encargo también en congelación

Los bajos mostradores de la serie plus se desmarcan por su perfecta circulación del frío (2 ventiladores) que les dan el más alto certificado de eficiencia energética. Esto unido a su evaporador exterior que permite un aprovechamiento del 100% las convierte en las mejores para locales profesionales que necesiten mucho rendimiento.

Gran capacidad y aprovechamiento. Guías inox con parrillas extraíbles. Motor monobloc Tropicalizado. Control remoto opcional (mismas dimensiones). Construido en acero inox 304, incluso trasera. 60 mm de aislamiento en poliuretano inyectado a alta presión, libre de CFC. Ángulos interiores redondeados para facilitar la limpieza.

Peto 10 cm. Disponible modelo sin peto y sin encimera.

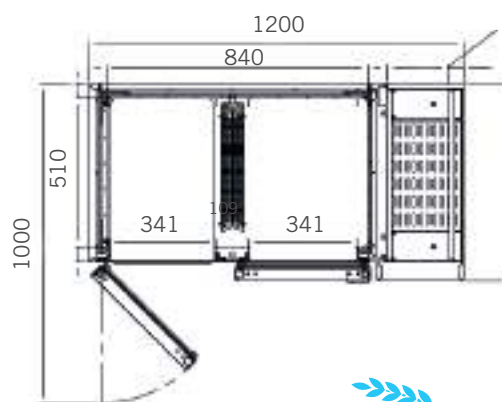
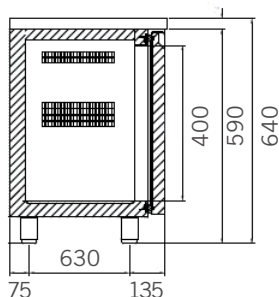

MESAS 800 EURONORM PLUS



MODELO	°C	BANDEJ DOTAC.	LIT	DIMENS INTERIOR	DIMENS EXTERIOR	W	V/Hz	REFRIG	C CLIM	E ENER	PESO	PVP
MCP802SP	0°/10°	2	390	99x68x60	143x80x85	350	230V F+N 50Hz	R-290	5	A	105	3.495€



ENCIMERA GRANITO 1500

CONSULTAR



MCP803SP 0°/10° 3 600 153x68x60 196x80x85 350 230V F+N 50Hz R-290 5 A 115 **3.995€**

ENCIMERA GRANITO 2000

CONSULTAR



MCP804SP 0°/10° 4 800 204x68x60 248x80x85 350 230V F+N 50Hz R-290 5 A 150 **4.990€**

ENCIMERA GRANITO 2500

CONSULTAR

Por encargo también en congelación

Los bajos mostradores de la serie plus se desmarcan por su perfecta circulación del frío (2 ventiladores) que les dan el más alto certificado de eficiencia energética. Esto unido a su evaporador exterior que permite un aprovechamiento del 100% las convierte en las mejores para locales profesionales que necesiten mucho rendimiento.

Gran capacidad y aprovechamiento. Guías inox con parrillas extraíbles. Motor monobloc Tropicalizado. Control remoto opcional (mismas dimensiones). Construido en acero inox 304, incluso trasera. 60 mm de aislamiento en poliuretano inyectado a alta presión, libre de CFC. Ángulos interiores redondeados para facilitar la limpieza.

Peto 10 cm. Disponible modelo sin peto y sin encimera.



BAJO MOSTRADORES 60 PLUS

PARRILLAS EXTRAIBLES. MOTOR MONOBLOC Y TRASERA INOX

MODELO	°C	LIT	PARRILLAS DOTACIÓN	DIMENS INTERIOR	DIMENS EXTERIOR	W	V/Hz	REFRIG	C CLIM	E ENER	PESO	PVP
--------	----	-----	--------------------	-----------------	-----------------	---	------	--------	--------	--------	------	-----



MCB602 P 0°/10° 227 2x(325x430) 84x48x60 128x60x85/95 350 230V F+N 50 Hz R-290 5 A 90 **3.265€**

MNB602 P -18/-22°C 227 2x(325x430) 84x48x60 128x60x85/95 950 230V F+N 50 Hz R-290 5 C 90 **3.935€**



MCB603 P 0°/10° 357 3x(325x430) 129x48x60 173x60x85/95 350 230V F+N 50 Hz R-290 5 A 110 **3.725€**

MNB603 P -18/-22°C 357 3x(325x430) 129x48x60 173x60x85/95 950 230V F+N 50 Hz R-290 5 C 110 **4.455€**



MCB604 P 0°/10° 487 4x(325x430) 174x48x60 218x60x85/95 350 230V F+N 50 Hz R-290 5 A 135 **4.400€**



Los bajos mostradores de la serie plus se desmarcan por su perfecta circulación del frío (2 ventiladores) que les dan el más alto certificado de eficiencia energética. Esto unido a su evaporador exterior que permite un aprovechamiento del 100% las convierte en las mejores para locales profesionales que necesiten mucho rendimiento.

Gran capacidad y aprovechamiento. Guías inox con parrillas extraíbles. Motor monobloc Tropicalizado. Control remoto opcional (mismas dimensiones). Construido en acero inox 304, incluso trasera. 60 mm de aislamiento en poliuretano inyectado a alta presión, libre de CFC. Ángulos interiores redondeados para facilitar la limpieza.

Peto 10 cm. Disponible modelo sin peto y sin encimera.



OPCIONALES

JUEGO DE 2 GUIAS 600
PARRILLA 32,5x43
RUEDAS H 110 Ø 80
LUZ LED





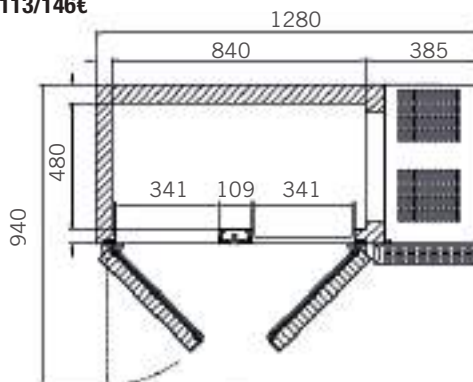
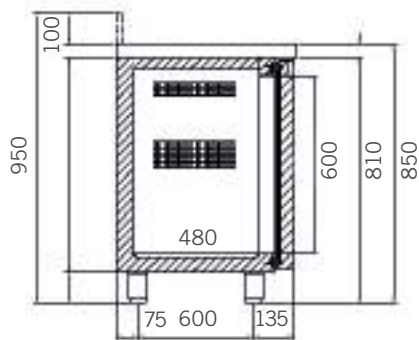

45€
55€
120€
113/146€

PUERTA CRISTAL (Montada en fábrica) 300€
KIT 2 CAJONES (Montado en fábrica) 680€
(Como recambio) 840€



BAJO MOSTRADORES 70 GN 1/1 PLUS

PARRILLAS EXTRAIBLES. MOTOR MONOBLOC Y TRASERA INOX

	MODELO	°C	LIT	PARRILLAS DOTACIÓN	DIMENS INTERIOR	DIMENS EXTERIOR	W	V/Hz	REFRIG	C CLIM	E ENER	PESO	PVP
	MCB 701 P	0/+10°C	140	1x(325*530)	39x58x60	83x70x85/95	350	230V F+N 50 Hz	R-290	5	A	70	2.995€
	MNB 701 P	-18/-22°C	140	1x(325*530)	39x58x60	83x70x85/95	950	230V F+N 50 Hz	R-290	5	C	75	3.570€
	MCB 702 P	0/+10°C	275	2x(325*530)	84x58x60	128x70x85/95	350	230V F+N 50 Hz	R-290	5	A	90	3.295€
	MNB 702 P	-18/-22°C	275	2x(325*530)	84x58x60	128x70x85/95	950	230V F+N 50 Hz	R-290	5	C	95	3.980€
	MCB 703 P	0/+10°C	430	3x(325*530)	129x58x60	173x70x85/95	350	230V F+N 50 Hz	R-290	5	A	115	3.790€
	MNB 703 P	-18/-22°C	430	3x(325*530)	129x58x60	173x70x85/95	950	230V F+N 50 Hz	R-290	5	C	120	4.480€
	MCB704 P	0/+10°C	275	1x(325*530)	174x58x60	218x70x85/95	350	230V F+N 50 Hz	R-290	5	A	140	4.450€
	MCB702FP	0°/10°C°	275	2x(325*530)	84x58x60	128x70x85/95	350	230V F+N 50Hz	R-290	5	A	100	4.065€
	MCB703FP	0/+10°C	430	3x(325*530)	129x58x60	173x70x85/95	350	230V F+N 50 Hz	R-290	5	A	120	4.570€
	CON FREGADERO / WITH SINK / AVEC EVIER												
	MCB704FP	0/+10°C	588	4x(325*530)	174x58x60	218x70x85/95/95	350	230V F+N 50 Hz	R-290	5	A	145	5.255€
	CON FREGADERO / WITH SINK / AVEC EVIER												

Los bajos mostradores de la serie plus se desmarcan por su perfecta circulación del frío (2 ventiladores) que les dan el más alto certificado de eficiencia energética. Esto unido a su evaporador exterior que permite un aprovechamiento del 100% las convierte en las mejores para locales profesionales que necesiten mucho rendimiento.

Gran capacidad y aprovechamiento. Guías inox con parrillas extraíbles. Motor monobloc Tropicalizado. Control remoto opcional (mismas dimensiones). Construido en acero inox 304, incluso trasera. 60 mm de aislamiento en poliuretano inyectado a alta presión, libre de CFC. Ángulos interiores redondeados para facilitar la limpieza. Peto 10 cm. Disponible modelo sin peto y sin encimera.

OPCIONALES

JUEGO DE 2 GUIAS 600	45€
PARRILLA 32,5x43	55€
RUEDAS H 110 Ø 80	120€
LUZ LED	113/146€

PUERTA CRISTAL (Montada en fábrica)	300€
KIT 2 CAJONES (Montado en fábrica)	680€
(Como recambio)	840€

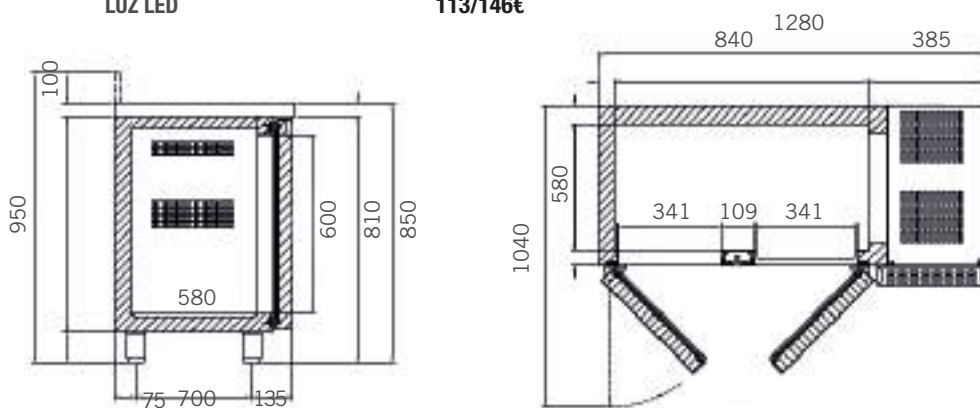

MESAS PIZZA-ENSALADAS GAMA PLUS

MODELO	°C	PTA.	PARRILLAS DOTACION	DIMENS INTERIOR	DIMENS EXTERIOR	W	V/Hz	REFRIG	C CLIM	E ENER	PESO	PVP
--------	----	------	--------------------	-----------------	-----------------	---	------	--------	--------	--------	------	-----



ME702 TP	+2°C/+10°C	2	2x1/1	79x58x45	128x70x115	680	230V F+N 50 Hz	R-290	5	A	95	3.930€
-----------------	------------	---	-------	----------	------------	-----	----------------	-------	---	---	----	---------------

ME703 TP	+2°C/+10°C	3	3x1/1	124x58x45	173x70x115	680	230V F+N 50 Hz	R-290	5	A	120	4.435€
-----------------	------------	---	-------	-----------	------------	-----	----------------	-------	---	---	-----	---------------

MODELO ME702TP

821,5 mm

GN 1/1	GN 1/4	GN 1/2
	GN 1/4	GN 1/2

MODELO ME703TP

1300 mm

GN 1/1	GN 1/1	GN 1/2	GN 1/3
		GN 1/2	GN 1/3
		GN 1/2	GN 1/3



ME2 TP	+2°C/+10°C	2	2xGN 1/1	79x46x81	128x70x108	318	230V F+N 50 Hz	R-290	5	A	95	4.535€
---------------	------------	---	----------	----------	------------	-----	----------------	-------	---	---	----	---------------

ME3 TP	+2°C/+10°C	3	3xGN 1/1	124x46x81	173x70x108	318	230V F+N 50 Hz	R-290	5	A	120	5.190€
---------------	------------	---	----------	-----------	------------	-----	----------------	-------	---	---	-----	---------------

1280 mm

- MODELO ME2TP -

GN 1/2	GN 1/2	GN 1/3	GN 1/3	GN 1/3	GN 1/3
--------	--------	--------	--------	--------	--------

1280 mm

GN 1/3	GN 1/3	GN 1/3	GN 1/3	GN 1/3	GN 1/3	GN 1/3
--------	--------	--------	--------	--------	--------	--------

1730 mm

- MODELO ME3TP -

GN 1/2	GN 1/2	GN 1/2	GN 1/2	GN 1/2	GN 1/3	GN 1/3
--------	--------	--------	--------	--------	--------	--------

1730 mm

GN 1/3	GN 1/3	GN 1/3	GN 1/3	GN 1/3	GN 1/2	GN 1/3	GN 1/3
--------	--------	--------	--------	--------	--------	--------	--------

Los bajos mostradores de la serie plus se desmarcan por su perfecta circulación del frío (2 ventiladores) que les dan el más alto certificado de eficiencia energética. Esto unido a su evaporador exterior que permite un aprovechamiento del 100% las convierte en las mejores para locales profesionales que necesiten mucho rendimiento.

Gran capacidad y aprovechamiento. Guías inox con parrillas extraíbles. Motor monobloc Tropicalizado. Control remoto opcional (mismas dimensiones). Construido en acero inox 304, incluso trasera. 60 mm de aislamiento en poliuretano inyectado a alta presión, libre de CFC. Ángulos interiores redondeados para facilitar la limpieza. Peto 10 cm. Disponible modelo sin peto y sin encimera.

MODELO	°C	PTA.		DIMENS INTERIOR	DIMENS EXTERIOR	W	V/Hz	REFRIG	C CLIM	E ENER	PESO	PVP
--------	----	------	--	-----------------	-----------------	---	------	--------	--------	--------	------	-----



MPGV1507 P	0°/10°	2		79x58x45	128x70x90	350	230V F+N 50 Hz	R-290	5	A	95	4.295€
-------------------	--------	---	--	----------	-----------	-----	----------------	-------	---	---	----	---------------

MPGV2007 P	0°/10°	3		124x58x45	173x70x90	350	230V F+N 50 Hz	R-290	5	A	120	4.990€
-------------------	--------	---	--	-----------	-----------	-----	----------------	-------	---	---	-----	---------------

Composición mesa + vitrina

MESA: Encimera en granito con peto de 200 mm. Exterior e interior en inox 304 18/10. Pies regulables. Condensador sobredimensionado para un alto rendimiento. Evaporador de tiro forzado. Desescarche automático. Aislamiento de poliuretano inyectado 40 kg/m3. Libre de CFC's.

Vitrinas no incluidas en el precio.



VZ6 P	+2°C/+8°C	2	5 (1/4 h=150)	128x44x44	300	230V F+N 50 Hz	R-290	4	C	30	1.970€
--------------	-----------	---	---------------	-----------	-----	----------------	-------	---	---	----	---------------

VZ8 P	+2°C/+8°C	3	7 (1/3 h=150)+ 1 (1/2 h=150)	173x44x44	300	230V F+N 50 Hz	R-290	4	C	40	2.360€
--------------	-----------	---	---------------------------------	-----------	-----	----------------	-------	---	---	----	---------------

PATAS VITRINAS INOX-REGULABLES-H=15-20 CM (4 UNID)

55€

VITRINA EXPOSITORA: cubetas no incluidas en precio. Puertas correderas opcional. Exterior e interior en inox 304 18/10 excepto base. Aislamiento de poliuretano inyectado 40 kg/m3. Libre de CFC's.



VITRINAS

Display cases | Vitrines

VITRINAS

- Construidas íntegramente en acero inoxidable 304, con puertas traseras en metacrilato.
- Cristales templados que evitan accidentes y abatibles para facilitar la limpieza.
- Modelos sushi homologados NSF y UL.
- Vitrinas especiales para exponer en los restaurantes pescado, marisco o carne, frescos, construidas en acero especial no corrosivo a la sal Aisi 316.
- Los modelos sushi y pescado llevan doble evaporador con anti goteo.
- Estética elegante y moderna.

DISPLAY

- Made in 304 stainless steel, with methacrylate rear doors.
- Tempered crystals that prevent accidents and collapsible to facilitate cleaning.
- NSF and UL Listed Sushi Models.
- Special display cabinets for fresh fish, seafood or meat in restaurants, made of special steel Aisi 316 that is not corrosive to salt.
- The sushi and fish models have a double evaporator with anti drip.
- Sleek and modern aesthetics.



VITRINES

- Construit entièrement en acier inoxydable 304, avec portes arrière en méthacrylate.
- Verres trempés qui préviennent les accidents et pliables pour faciliter le nettoyage.
- Modèles de sushi répertoriés NSF et UL.
- Vitrines spéciales pour l'affichage du poisson frais, des fruits de mer ou de la viande dans les restaurants, construites en acier spécial non corrosif au sel Aisi 316.
- Les modèles pour sushi et poisson ont un double évaporateur avec anti-goutte.
- Esthétique élégante et moderne.



VITRINAS "TAPAS FRÍAS"



SPECIAL voltage +5%

	MODELO		DIM/Nº BANDEJAS	°C		L x P x H	HP	V/Hz	PVP
	VP4L	placa	697x305	0°C-4°C	LED	109x38x25	1/6	230V F+N 50Hz	1.215€
	VP6L	placa	1050x305	0°C-4°C	LED	144x38x25	1/6	230V F+N 50Hz	1.290€
	VP8L	placa	1400x305	0°C-4°C	LED	179x38x25	1/6	230V F+N 50Hz	1.405€
	VP10L	placa	1750x305	0°C-4°C	LED	214x38x25	1/6	230V F+N 50Hz	1.690€
	VC4L	cubetas	4 (1/3) H 40	0°C-4°C	LED	109x38x25	1/6	230V F+N 50Hz	1.235€
	VC6L	cubetas	6 (1/3) H 40	0°C-4°C	LED	144x38x25	1/6	230V F+N 50Hz	1.345€
	VC8L	cubetas	8 (1/3) H 40	0°C-4°C	LED	179x38x25	1/6	230V F+N 50Hz	1.490€
CON ESTANTE									
	VP4/2L	placa	697x305	0°C-4°C	LED	109x39x34	1/6	230V F+N 50Hz	1.310€
	VP6/2L	placa	1050x305	0°C-4°C	LED	144x39x34	1/6	230V F+N 50Hz	1.465€
	VP8/2L	placa	1400x305	0°C-4°C	LED	179x39x34	1/6	230V F+N 50Hz	1.590€
CON ESTANTE									
	VC4/2L	cubetas	4 (1/3) H 40	0°C-4°C	LED	109x39x34	1/6	230V F+N 50Hz	1.345€
	VC6/2L	cubetas	6 (1/3) H 40	0°C-4°C	LED	144x39x34	1/6	230V F+N 50Hz	1.495€
	VC8/2L	cubetas	8 (1/3) H 40	0°C-4°C	LED	179x39x34	1/6	230V F+N 50Hz	1.675€

Construidas en acero inoxidable. Cubetas mod VC en dotación. Cristales templados abatibles. Traseras metacrilato correderas.

VITRINAS "SUSHI"

SPECIAL voltage +5%

	MODELO		DIM/Nº BANDEJAS	°C		L x P x H	HP	V/Hz	PVP
	VP4SL	placa	697x305	+2°C-5°C	LED	109x38x25	1/6	230V F+N 50Hz	1.440€
	VP6SL	placa	1050x305	+2°C-5°C	LED	144x38x25	1/6	230V F+N 50Hz	1.610€
	VP8SL	placa	1400x305	+2°C-5°C	LED	179x38x25	1/4	230V F+N 50Hz	1.735€
	VC4SL	cubetas	4 (1/3) H 40	+2°C-5°C	LED	109x38x25	1/6	230V F+N 50Hz	1.490€
	VC6SL	cubetas	6 (1/3) H 40	+2°C-5°C	LED	144x38x25	1/6	230V F+N 50Hz	1.655€
	VC8SL	cubetas	8 (1/3) H 40	+2°C-5°C	LED	179x38x25	1/4	230V F+N 50Hz	1.830€

Construidas en acero inoxidable. Cubetas mod VC en dotación. Cristal templados abatibles.

Puertas traseras metacrilato correderas. Doble evaporador, inferior y superior con recoge-gotas.

Disponible versión altura especial H = 295. Consultar precios.

VITRINAS PESCADO Y CARNE PARA RESTAURACIÓN

	MODELO		DIM/Nº BANDEJAS	°C		L x P x H	HP	V/Hz	PVP
	P2	cubetas	2 (1/1) H:65	0°C-4°C	LED	71x89x40	1/6	230V F+N 50Hz	2.395€
	P3	cubetas	3 (1/1) H:65	0°C-4°C	LED	103x89x40	1/6+1/6	230V F+N 50Hz	2.880€

Construida en acero inoxidable especial AISI 316. Temperatura de 0°C a 4°C. Cristal templado corredero.

Doble evaporador inferior y trasero. Cubetas GN opcionales.

ARMARIOS PARA VINO

MODELO	°C	DOTACIÓN ESTANTES	Nº BOT.	DIMENSIONES	W	V/Hz	REFRIG	PVP
--------	----	-------------------	---------	-------------	---	------	--------	-----



PAV160	10°/20°C	5	160	60x64x184	300	230V F+N 50Hz	R600A	1.755€
---------------	----------	---	-----	-----------	-----	---------------	-------	---------------

Exterior en chapa lacada. Interior en poliestileno. Aislamiento en poliuretano. Estantes extraíbles. Humedad interior de 65 a 85%. Dotado de luz led y pantalla digital. Cerradura. Disponible también en color negro.

ARMARIOS EXPOSITORES

MODELO	°C	DOTACIÓN ESTANTES	LIT/BOTES	DIMENSIONES	W	V/Hz	REFRIG	PVP
--------	----	-------------------	-----------	-------------	---	------	--------	-----



PAC370P	1°/+10°	5	350/399	60x64x184	350	230V F+N 50Hz	R600A	1.545€
 PAC370N	-12°/-20°	6	350	60x64x184	270	230V F+N 50Hz	R290	2.995€

Construidos en chapa plastificada con interior en PVC. Cristal aislante. Led, cerradura y termómetro digital. Frío estático con ventilación y descarche manual.



PACE440P	1°/+10°	5	440/504	68x66x209	750	230V F+N 50Hz	R600A	2.035€
 PACE440N	-12°/-20°	6	440	68x66x209	750	230V F+N 50Hz	R290	3.410€

ARCONES CONSERVACIÓN CONGELADOS

MODELO	°C	DOTACIÓN GESTA-REJ	LIT	DIMENSIONES	W	V/Hz	REFRIG	PVP
--------	----	--------------------	-----	-------------	---	------	--------	-----



ABATA5060	-18°/-22°C	1-1	115	54x60x85	100	230V F+N 50Hz	R600A	605€
ABATA6060	-18°/-22°C	1-1	150	64x60x85	100	230V F+N 50Hz	R600A	655€
ABATA8060	-18°/-22°C	1-1	217	84x60x85	200	230V F+N 50Hz	R600A	745€
ABATA10060	-18°/-22°C	1-1	285	104x60x85	200	230V F+N 50Hz	R600A	800€
ABATA13060	-18°/-22°C	2-1	360	127x60x85	220	230V F+N 50Hz	R600A	925€
ABATA16060	-18°/-22°C	2-1	475	160x60x85	280	230V F+N 50Hz	R600A	1.195€

Exterior en chapa plastificada blanca. Interior en aluminio. Aislamiento en poliuretano. Evaporador estático. Puerta abatible con llave. Termómetro exterior analógico



ABATCC5060	-18°/-22°C		115	54x60x85	100	230V F+N 50Hz	R600A	1.010€
ABATCC6060	-18°/-22°C		150	64x60x85	100	230V F+N 50Hz	R290	1.025€
ABATCC8060	-18°/-22°C		217	84x60x85	200	230V F+N 50Hz	R290	1.065€
ABATCC10060	-18°/-22°C		285	104x60x85	200	230V F+N 50Hz	R290	1.105€
ABATCC13060	-18°/-22°C		360	127x60x85	220	230V F+N 50Hz	R290	1.195€
ABATCC16060	-18°/-22°C		475	160x60x85	280	230V F+N 50Hz	R290	1.410€

Exterior en chapa plastificada blanca. Interior en aluminio. Aislamiento en poliuretano. Evaporador estático. Puerta corredera ciega. Termómetro exterior analógico, excepto modelo "AG" que es digital, especial para granizado.

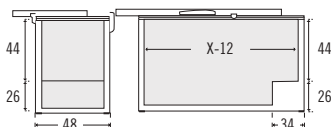

CÁMARAS FRÍAS

De fácil montaje

- Suelo antideslizante de 100 mm. Incluye puerta (luz 80 x185) con cerradura y desbloqueo interior.



CAMARAS CONSERVACIÓN. PANEL DE 70. CON SUELO REFORZADO

***DISPONIBLE TAMBIÉN EN VERSION SIN SUELO O PANELECIÓN ESPECIAL

SPECIAL voltage +5%

ANCHO	FONDO	ALTO 2070		ALTO 2450		ALTO 2830	
		M3	PVP €	M3	PVP €	M3	PVP €
880	1640	2,11	5.235 €	2,53	5.345 €	2,95	5.765 €
880	2020	2,64	5.590 €	3,17	5.735 €	3,70	6.210 €
880	2400	3,18	5.770 €	3,81	6.130 €	4,45	6.650 €
1260	1640	3,19	5.715 €	3,83	5.860 €	4,47	6.335 €
1260	2020	4,00	6.145 €	4,80	6.300 €	5,60	6.840 €
1260	2400	4,81	6.560 €	5,77	6.755 €	6,73	7.345 €
1260	2780	5,62	6.990 €	6,74	7.200 €	7,87	7.840 €
1260	3160	6,43	7.410 €	7,71	7.650 €	9,00	8.345 €
1640	1640	4,28	6.210 €	5,13	6.365 €	5,99	6.905 €
1640	2020	5,36	6.690 €	6,43	6.880 €	7,50	7.460 €
1640	2400	6,44	7.180 €	7,73	7.380 €	9,02	8.030 €
1640	2780	7,52	7.660 €	9,03	7.895 €	10,53	8.595 €
1640	3160	8,61	8.140 €	10,33	8.400 €	12,05	9.165 €
1640	3540	9,69	8.635 €	11,63	8.915 €	13,57	9.720 €
1640	3920	10,77	9.115 €	12,93	9.480 €	15,08	10.290 €
2020	2020	6,72	6.645 €	8,06	7.445 €	9,40	8.090 €
2020	2400	8,07	7.790 €	9,69	8.025 €	11,30	8.725 €
2020	2780	9,43	8.330 €	11,32	8.590 €	13,20	9.340 €
2020	3160	10,79	8.875 €	12,94	9.160 €	15,10	9.975 €
2020	3540	12,14	9.430 €	14,57	9.725 €	17,00	10.605 €
2020	3920	13,50	9.975 €	16,20	10.305 €	18,90	11.225 €
2400	2400	9,70	8.395 €	11,65	8.650 €	13,59	9.405 €
2400	2780	11,34	9.000 €	13,60	9.275 €	15,87	10.100 €
2400	3160	12,97	9.610 €	15,56	9.915 €	18,16	10.785 €
2400	3540	14,60	10.225 €	17,52	10.540 €	20,44	11.645 €
2400	3920	16,23	10.835 €	19,48	11.175 €	22,72	12.325 €
2780	2780	13,24	9.670 €	15,89	9.975 €	18,54	10.845 €
2780	3160	15,15	10.340 €	18,18	10.665 €	21,21	11.770 €
2780	3540	17,05	11.010 €	20,47	11.505 €	23,88	12.515 €
2780	3920	18,96	11.695 €	22,75	12.210 €	26,54	13.275 €
3160	3160	17,33	11.075 €	20,79	11.570 €	24,26	12.580 €
3160	3540	19,51	11.810 €	23,41	12.320 €	27,31	13.385 €
3160	3920	21,69	12.705 €	26,03	13.110 €	30,37	14.210 €
3540	3540	21,96	12.770 €	26,36	13.130 €	30,75	14.270 €
3540	3920	24,42	13.565 €	29,30	13.940 €	34,19	15.145 €



(**) VER MISMAS DIMENSIONES INVERTIDAS.

Paneles de 70 mm, con aislamiento de poliuretano densidad 43 kg/m3.

Suelo antideslizante de 100 mm. Incluye puerta (luz 80 x185) con cerradura y desbloqueo interior.

Monobloc y estantería no incluidas en precio.

CAMARAS CONGELACIÓN. PANEL DE 100. CON SUELO REFORZADO

***DISPONIBLE TAMBIÉN EN VERSION SIN SUELO O PANELACIÓN ESPECIAL

SPECIAL voltage +5%



NOTA: Para usarla como congelación hay que añadir válvula y resistencia puerta.

(**) VER MISMAS DIMENSIONES INVERTIDAS.

Paneles de 100 mm, con aislamiento de poliuretano densidad 43 kg/m3.

Suelo antideslizante de 100 mm. Incluye puerta (luz 80 x185) con cerradura y desbloqueo interior.

Monobloc y estantería no incluidas en precio.

ANCHO	FONDO	ALTO 2100		ALTO 2480		ALTO 2820	
		M3	PVP €	M3	PVP €	M3	PVP €
940	1700	2,11	5.565 €	2,53	5.715 €	2,95	6.180 €
940	2080	2,64	5.970 €	3,17	6.145 €	3,70	6.675 €
940	2460	3,18	6.375 €	3,81	6.575 €	4,45	7.155 €
1320	1700	3,19	6.095 €	3,83	6.265 €	4,47	6.800 €
1320	2080	4,00	6.560 €	4,80	6.755 €	5,60	7.360 €
1320	2460	4,81	7.030 €	5,77	7.265 €	6,73	7.900 €
1320	2840	5,62	7.495 €	6,74	7.750 €	7,87	8.460 €
1320	3220	6,43	7.965 €	7,71	8.240 €	9,00	9.015 €
1700	1700	4,28	6.625 €	5,13	6.820 €	5,99	7.420 €
1700	2080	5,36	7.155 €	6,43	7.380 €	7,50	8.040 €
1700	2460	6,44	7.685 €	7,73	7.935 €	9,02	8.650 €
1700	2840	7,52	8.220 €	9,03	8.500 €	10,53	9.265 €
1700	3220	8,61	8.750 €	10,33	9.055 €	12,05	9.885 €
1700	3600	9,69	9.280 €	11,63	9.605 €	13,57	10.505 €
1700	3980	10,77	9.810 €	12,93	10.170 €	15,08	11.125 €
2080	2080	6,72	7.885 €	8,06	8.000 €	9,40	8.710 €
2080	2460	8,07	8.345 €	9,69	8.625 €	11,30	9.395 €
2080	2840	9,43	8.940 €	11,32	9.240 €	13,20	10.075 €
2080	3220	10,79	9.535 €	12,94	9.830 €	15,10	10.760 €
2080	3600	12,14	10.125 €	14,57	10.475 €	17,00	11.440 €
2080	3980	13,50	10.720 €	16,20	11.095 €	18,90	12.125 €
2460	2460	9,70	9.000 €	11,65	9.295 €	13,59	10.140 €
2460	2840	11,34	9.660 €	13,60	9.985 €	15,87	10.885 €
2460	3220	12,97	10.315 €	15,56	10.665 €	18,16	11.630 €
2460	3600	14,60	10.975 €	17,52	11.350 €	20,44	12.540 €
2460	3980	16,23	11.630 €	19,48	12.025 €	22,72	13.285 €
2840	2840	13,24	10.380 €	15,89	10.725 €	18,54	11.695 €
2840	3220	15,15	11.100 €	18,18	11.470 €	21,21	12.680 €
2840	3600	17,05	11.820 €	20,47	12.370 €	23,88	13.490 €
2840	3980	18,96	12.540 €	22,75	13.115 €	26,54	14.295 €
3220	3220	17,33	11.885 €	20,79	12.430 €	24,26	13.550 €
3220	3600	19,51	12.665 €	23,41	13.240 €	27,31	14.425 €
3220	3980	21,69	13.615 €	26,03	14.055 €	30,37	15.295 €
3600	3600	21,96	13.680 €	26,36	14.110 €	30,75	15.360 €
3600	3980	24,42	14.535 €	29,30	14.970 €	34,19	16.295 €

Válvula+resistencia puerta

415 €

415 €

415 €

GRUPOS FRÍOS Y COMPLEMENTOS

SPECIAL voltage +5%

MODELO	HASTA M3 43° 32°		HP	W ABSORBIDO	V/Hz	DIMENSIONES CONDENSADOR	PVP
--------	-----------------------	--	----	----------------	------	----------------------------	-----

MONOBLOCS MOCHILA CONSERVACIÓN



CP 0,5	4	6	0,5	820	230V F+N 50Hz	39x32x74	CONSULTAR
CP 1	6	11	1	1080	230V F+N 50Hz	39x32x74	CONSULTAR
CP 1,20	11	16	1,2	1200	230V F+N 50Hz	64x39x81	CONSULTAR
CP 1,25	16	20	1,25	1280	400V 3F+N 50Hz	64x39x81	CONSULTAR
CP 1,5	16	24	1,5	1500	400V 3F+N 50Hz	64x39x81	CONSULTAR
CP 1,5 PLUS	20	31	1,5	1540	400V 3F+N 50Hz	68x55x89	CONSULTAR
CP 2	23	38	2	1900	400V 3F+N 50Hz	68x55x89	CONSULTAR

Los m3 aconsejados se entienden para temperatura interior de 2°C. Gas 455-A. Disponible también en 290. Otros cubicajes o formatos, consultar. **Motores a distancia consultar precios.**

MONOBLOCS MOCHILA CONGELACIÓN



CN 1,5	4	6	1,5	1000	230V F+N 50Hz	39x32x74	CONSULTAR
CN 1,5 PLUS	7	11	1,5	1060	230V F+N 50Hz	64x39x81	CONSULTAR
CN 2	10	16	2	1420	400V 3F+N 50Hz	64x39x81	CONSULTAR
CN 2 PLUS	17	20	2	1460	400V 3F+N 50Hz	68x55x89	CONSULTAR
CN 3	27	30	3	1780	400V 3F+N 50Hz	68x55x89	CONSULTAR
CN 4	30	34	4	2300	400V 3F+N 50Hz	68x55x89	CONSULTAR

Los m³ aconsejados se entienden para temperatura interior de -20°C. Desescarche por gas caliente. Incluye presostato, control electrónico, cable de 2,5 de alimentación, luz y resistencia puerta y plantilla de corte. Otros cubicajes o formatos, consultar. Gas 452-A. Disponible también en 290. **Motores a distancia consultar precios.**

COMPLEMENTOS MINICÁMARAS



Estanterías (en aluminio con bandejas de polietileno).	66x36x168 (3 niveles)	500 €	
	90x36x168 (3 niveles)	545 €	
	120x36x168 (3 niveles)	620 €	
	66x36x210 (4 niveles)	605 €	
	90x36x210 (4 niveles)	670 €	
	120x36x210 (4 niveles)	765 €	
Led	165 €	Cortina para cámaras congelación 80x185x2	675 €
Hacha	120 €	Alarma Hombre encerrado (C. Positivo)	260 €
Soporte hacha	55 €	Alarma Hombre encerrado (Negativo)	835 €

SPLITS SALAS DE PREPARACIÓN



MODELO	HASTA M3 43° 32°		HP	W ABSORBIDO	V/Hz	DIMENSIONES EVAPORADOR	PVP
SP 0,33	8	10	0,33	500	230V F+N 50Hz	66x40x20	CONSULTAR
SP 0,4	11	13	0,4	670	230V F+N 50Hz	66x43x20	CONSULTAR
SP 0,5	14	17	0,5	760	230V F+N 50Hz	111x43x20	CONSULTAR
SP 1	18	26	1	1200	230V F+N 50Hz	111x43x20	CONSULTAR
SP 1,2	27	33	1,20	1500	400V 3F+N 50Hz	111x43x20	CONSULTAR
SP 1,25	33	40	1,25	1700	400V 3F+N 50Hz	111x43x20	CONSULTAR
SP 2	40	60	2	2500	400V 3F+N 50Hz	131x40x35	CONSULTAR

Los m³ aconsejados se refieren a temperatura del recinto de +15°C. Equipos de baja velocidad de aire con doble flujo. Cable de 10 m para conexión de evaporador. Cable de 2,5 m para alimentación, luz e interruptor puerta. Precargados para 10 m de distancia.



TARIFA 2026

www.grupogranita.com

F - 163

INOX



INOX



ÍNDICE INDEX / SOMMAIRE

PAG.



MESAS INOX

- Mesas con patas 500-600-700-800
- Mesas apoyo cocina altura 60 h

| 167-168
| 169



- Mesas con puertas 500-600-700-800
- Mesas calientes
- Complementos

| 170
| 170
| 171-172



MUEBLES CAFETEROS

| 172



MESAS PREPARACIÓN CHEF

| 173



FREGADEROS-PLONGE-LAVAMANOS-DUCHAS

- FREGADEROS CON PATAS
- FREGADEROS CON MUEBLE
- FREGADEROS PARA ENCASTRAR LAVAVAJILLAS
- PLONGE
- LAVAMANOS
- MESAS RECOGIDA SUCIO
- GRIFOS Y GRUPOS DE DUCHA

| 174
| 175
| 175
| 176
| 176
| 176
| 176



ARMARIOS Y ESTANTES

- Armarios pared
- Estanterías pared fijas
- Estanterías pared móviles
- Estanterías microondas
- Estanterías de pie inox
- Estantería de aluminio y propileno
- Armario de pie

| 177
| 177
| 177
| 177
| 178
| 178
| 178



ARMARIOS CALIENTES Y CARROS

| 179

MESAS INOX SERIE TG

*** (SIN PETO Y SIN ESTANTE) ***

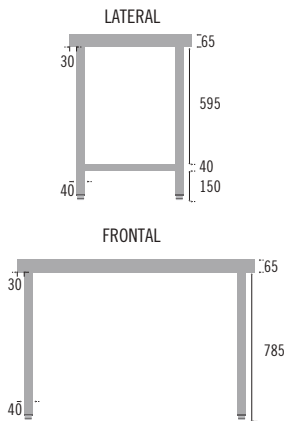

DIMENSIONES LARGO x ALTO	MODELO		PVP €	MODELO	PVP €	MODELO	PVP €	MODELO	PVP €			
	ANCHO 500			ANCHO 600		ANCHO 700		ANCHO 800				
600 850	TG 65		490 €	TG 66		505 €	TG 67		500 €	TG 68		675 €
700 850				TG 76		510 €	TG 77		510 €	TG 78		700 €
800 850	TG 85		510 €	TG 86		515 €	TG 87		520 €	TG 88		720 €
900 850				TG 96		530 €	TG 97		540 €	TG 98		745 €
1000 850	TG 105		525 €	TG 106		535 €	TG 107		555 €	TG 108		765 €
1100 850				TG 116		545 €	TG 117		575 €	TG 118		775 €
1200 850	TG 125		545 €	TG 126		560 €	TG 127		590 €	TG 128		785 €
1300 850				TG 136		580 €	TG 137		630 €	TG 138		850 €
1400 850	TG 145		600 €	TG 146		610 €	TG 147		655 €	TG 148		925 €
1500 850	TG 155		620 €	TG 156		630 €	TG 157		665 €	TG 158		935 €
1600 850	TG 165		635 €	TG 166		660 €	TG 167		680 €	TG 168		945 €
1700 850				TG 176		680 €	TG 177		720 €	TG 178		1.015 €
1800 850	TG 185		685 €	TG 186		715 €	TG 187		735 €	TG 188		1.090 €
1900 850				TG 196		730 €	TG 197		755 €	TG 198		1.110 €
2000 850	TG 205		735 €	TG 206		770 €	TG 207		830 €	TG 208		1.130 €
2200 850	TG 225		945 €	TG 226		1.025 €	TG 227		1.065 €	TG 228		1.340 €
2400 800	TG 245		995 €	TG 246		1.035 €	TG 247		1.150 €	TG 248		1.405 €
2600 850				TG 266		1.105 €	TG 267		1.215 €	TG 268		1.475 €
2800 850				TG 286		1.170 €	TG 287		1.275 €	TG 288		1.545 €

Muy robustas. Construidas en acero inoxidable Aisi 304 de 1mm. Encimera de 65 mm con refuerzo de omegas. Patas regulables de 85 a 90 cm. 6 patas en modelos 2000 y superiores. Espacio útil de ancho = x-140 mm. Se suministran desmontadas. Ancho 900 por encargo. Disponible cerramiento lateral y trasero.

MESAS INOX SERIE TGA

*** (CON PETO Y SIN ESTANTE) ***

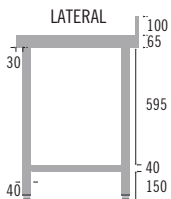

DIMENSIONES LARGO x ALTO	MODELO		PVP €	MODELO	PVP €	MODELO	PVP €	MODELO	PVP €			
	ANCHO 500			ANCHO 600		ANCHO 700		ANCHO 800				
600 850	TGA 65		495 €	TGA 66		515 €	TGA 67		525 €	TGA 68		710 €
700 850				TGA 76		525 €	TGA 77		535 €	TGA 78		725 €
800 850	TGA 85		515 €	TGA 86		540 €	TGA 87		545 €	TGA 88		750 €
900 850				TGA 96		550 €	TGA 97		565 €	TGA 98		775 €
1000 850	TGA 105		535 €	TGA 106		555 €	TGA 107		580 €	TGA 108		810 €
1100 850				TGA 116		570 €	TGA 117		620 €	TGA 118		810 €
1200 850	TGA 125		560 €	TGA 126		580 €	TGA 127		640 €	TGA 128		830 €
1300 850				TGA 136		610 €	TGA 137		675 €	TGA 138		895 €
1400 850	TGA 145		605 €	TGA 146		635 €	TGA 147		695 €	TGA 148		945 €
1500 850	TGA 155		625 €	TGA 156		660 €	TGA 157		710 €	TGA 158		970 €
1600 850	TGA 165		640 €	TGA 166		670 €	TGA 167		730 €	TGA 168		975 €
1700 850				TGA 176		700 €	TGA 177		745 €	TGA 178		1.055 €
1800 850	TGA 185		710 €	TGA 186		755 €	TGA 187		805 €	TGA 188		1.120 €
1900 850				TGA 196		785 €	TGA 197		850 €	TGA 198		1.155 €
2000 850	TGA 205		755 €	TGA 206		800 €	TGA 207		910 €	TGA 208		1.170 €
2200 850	TGA 225		965 €	TGA 226		1.110 €	TGA 227		1.120 €	TGA 228		1.385 €
2400 800	TGA 245		1.000 €	TGA 246		1.140 €	TGA 247		1.145 €	TGA 248		1.475 €
2600 850				TGA 266		1.195 €	TGA 267		1.215 €	TGA 268		1.540 €
2800 850				TGA 286		1.255 €	TGA 287		1.280 €	TGA 288		1.605 €

Muy robustas. Construidas en acero inoxidable Aisi 304 de 1mm. Encimera de 65 mm con refuerzo de omegas. Patas regulables de 85 a 90 cm. 6 patas en modelos 2000 y superiores. Espacio útil de ancho = x-140 mm. Se suministran desmontadas. Ancho 900 por encargo. Disponible cerramiento lateral y trasero.



TARIFA 2026

MESAS INOX SERIE TLG

*** (SIN PETO Y 1 ESTANTE) ***

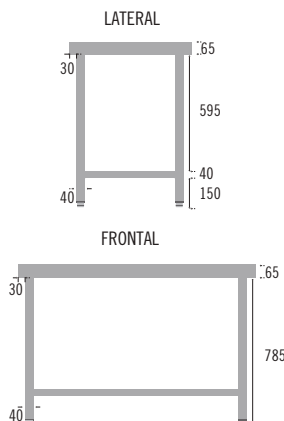

DIMENSIONES LARGO x ALTO	MODELO		PVP €	MODELO		PVP €	MODELO		PVP €	MODELO		PVP €	PVP €
	ANCHO 500			ANCHO 600			ANCHO 700			ANCHO 800			ESTAN
600 850	TLG 65		515 €	TLG 66		525 €	TLG 67		530 €	TLG 68		715 €	155 €
700 850				TLG 76		535 €	TLG 77		545 €	TLG 78		735 €	170 €
800 850	TLG 85		555 €	TLG 86		545 €	TLG 87		560 €	TLG 88		760 €	195 €
900 850				TLG 96		565 €	TLG 97		580 €	TLG 98		780 €	200 €
1000 850	TLG 105		565 €	TLG 106		575 €	TLG 107		605 €	TLG 108		810 €	210 €
1100 850				TLG 116		575 €	TLG 117		615 €	TLG 118		815 €	235 €
1200 850	TLG 125		580 €	TLG 126		580 €	TLG 127		630 €	TLG 128		825 €	255 €
1300 850				TLG 136		610 €	TLG 137		675 €	TLG 138		900 €	270 €
1400 850	TLG 145		640 €	TLG 146		640 €	TLG 147		715 €	TLG 148		970 €	285 €
1500 850	TLG 155		665 €	TLG 156		670 €	TLG 157		725 €	TLG 158		975 €	310 €
1600 850	TLG 165		680 €	TLG 166		685 €	TLG 167		750 €	TLG 168		980 €	335 €
1700 850				TLG 176		730 €	TLG 177		805 €	TLG 178		1.075 €	345 €
1800 850	TLG 185		745 €	TLG 186		795 €	TLG 187		845 €	TLG 188		1.150 €	355 €
1900 850				TLG 196		810 €	TLG 197		875 €	TLG 198		1.165 €	360 €
2000 850	TLG 205		790 €	TLG 206		825 €	TLG 207		900 €	TLG 208		1.180 €	365 €
2200 850	TLG 225		1.000 €	TLG 226		1.070 €	TLG 227		1.120 €	TLG 228		1.400 €	380 €
2400 850				TLG 246		1.110 €	TLG 247		1.165 €	TLG 248		1.475 €	395 €
2600 850	TLG 265		1.055 €	TLG 266		1.170 €	TLG 267		1.275 €	TLG 268		1.545 €	450 €
2800 850				TLG 286		1.235 €	TLG 287		1.345 €	TLG 288		1.615 €	490 €

Muy robustas. Construidas en acero inoxidable Aisi 304 de 1mm. Encimera de 65 mm con refuerzo de omegas. Patas regulables de 85 a 90 cm. 6 patas en modelos 2000 y superiores. Espacio útil de ancho = x-140 mm. Se suministran desmontadas. Ancho 900 por encargo. Disponible cerramiento lateral y trasera.

MESAS INOX SERIE TLGA

*** (CON PETO Y 1 ESTANTE) ***

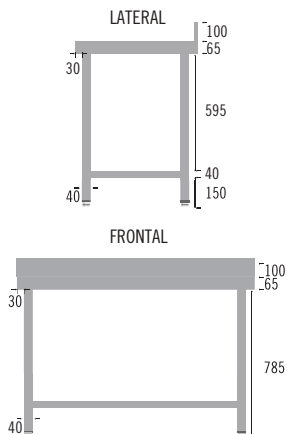

DIMENSIONES LARGO x ALTO	MODELO		PVP €	MODELO		PVP €	MODELO		PVP €	MODELO		PVP €	PVP €
	ANCHO 500			ANCHO 600			ANCHO 700			ANCHO 800			ESTAN
600 850	TLGA 65		525 €	TLGA 66		525 €	TLGA 67		545 €	TLGA 68		800 €	155 €
700 850				TLGA 76		545 €	TLGA 77		560 €	TLGA 78		765 €	170 €
800 850	TLGA 85		545 €	TLGA 86		555 €	TLGA 87		575 €	TLGA 88		790 €	195 €
900 850				TLGA 96		570 €	TLGA 97		610 €	TLGA 98		810 €	200 €
1000 850	TLGA 105		575 €	TLGA 106		580 €	TLGA 107		630 €	TLGA 108		825 €	210 €
1100 850				TLGA 116		605 €	TLGA 117		650 €	TLGA 118		845 €	235 €
1200 850	TLGA 125		600 €	TLGA 126		610 €	TLGA 127		660 €	TLGA 128		895 €	255 €
1300 850				TLGA 136		630 €	TLGA 137		695 €	TLGA 138		935 €	270 €
1400 850	TLGA 145		645 €	TLGA 146		650 €	TLGA 147		735 €	TLGA 148		975 €	285 €
1500 850	TLGA 155		680 €	TLGA 156		680 €	TLGA 157		780 €	TLGA 158		1.015 €	310 €
1600 850	TLGA 165		690 €	TLGA 166		710 €	TLGA 167		780 €	TLGA 168		1.025 €	335 €
1700 850				TLGA 176		765 €	TLGA 177		840 €	TLGA 178		1.065 €	345 €
1800 850	TLGA 185		765 €	TLGA 186		810 €	TLGA 187		860 €	TLGA 188		1.150 €	355 €
1900 850				TLGA 196		825 €	TLGA 197		905 €	TLGA 198		1.220 €	360 €
2000 850	TLGA 205		810 €	TLGA 206		850 €	TLGA 207		970 €	TLGA 208		1.235 €	365 €
2200 850	TLGA 225		1.020 €	TLGA 226		1.180 €	TLGA 227		1.205 €	TLGA 228		1.450 €	380 €
2400 850				TLGA 246		1.215 €	TLGA 247		1.225 €	TLGA 248		1.540 €	395 €
2600 850	TLGA 265		1.065 €	TLGA 266		1.235 €	TLGA 267		1.265 €	TLGA 268		1.600 €	450 €
2800 850				TLGA 286		1.290 €	TLGA 287		1.325 €	TLGA 288		1.685 €	490 €

Muy robustas. Construidas en acero inoxidable Aisi 304 de 1mm. Encimera de 65 mm con refuerzo de omegas. Patas regulables de 85 a 90 cm. 6 patas en modelos 2000 y superiores. Espacio útil de ancho = x-140 mm. Se suministran desmontadas. Ancho 900 por encargo. Disponible cerramiento lateral y trasera.

MESAS INOX SERIE T6

*** ALTURA 60 CM. SIN PETO ***

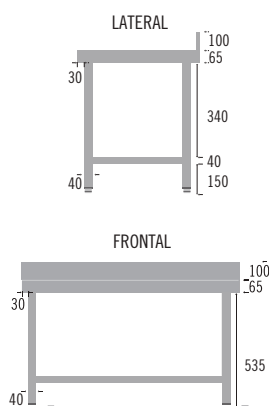

- Muy robustas.
- Construidas en acero inoxidable Aisi 304 de 1mm.
- Encimera de 65 mm con refuerzo de omegas. Patas regulables de 85 a 90 cm (40x40).
- 6 patas en modelos 2000 y superiores.
- Espacio útil de ancho= x-140mm.
- Se suministran desmontadas.
- Ver complementos al final.

DIMENSIONES	MODELO		MODELO		MODELO		MODELO	
	600 SIN ESTANT		600 CON ESTANT		700 SIN ESTANT		700 CON ESTANTE	
600 600	T6G 66	575 €	T6LG 66	590 €	T6G 67	555 €	T6LG 67	590 €
700 600	T6G 76	575 €	T6LG 76	600 €	T6G 77	565 €	T6LG 77	610 €
800 600	T6G 86	585 €	T6LG 86	620 €	T6G 87	580 €	T6LG 87	630 €
900 600	T6G 96	590 €	T6LG 96	625 €	T6G 97	605 €	T6LG 97	640 €
1000 600	T6G 106	600 €	T6LG 106	635 €	T6G 107	615 €	T6LG 107	665 €
1100 600	T6G 116	615 €	T6LG 116	640 €	T6G 117	630 €	T6LG 117	680 €
1200 600	T6G 126	625 €	T6LG 126	645 €	T6G 127	645 €	T6LG 127	690 €
1300 600	T6G 136	650 €	T6LG 136	680 €	T6G 137	690 €	T6LG 137	735 €
1400 600	T6G 146	675 €	T6LG 146	710 €	T6G 147	725 €	T6LG 147	795 €
1500 600	T6G 156	690 €	T6LG 156	745 €	T6G 157	745 €	T6LG 157	815 €
1600 600	T6G 166	710 €	T6LG 166	755 €	T6G 167	755 €	T6LG 167	825 €
1700 600	T6G 176	745 €	T6LG 176	805 €	T6G 177	790 €	T6LG 177	895 €
1800 600	T6G 186	790 €	T6LG 186	870 €	T6G 187	840 €	T6LG 187	950 €
1900 600	T6G 196	805 €	T6LG 196	880 €	T6G 197	880 €	T6LG 197	975 €
2000 600	T6G 206	835 €	T6LG 206	895 €	T6G 207	920 €	T6LG 207	1.000 €
2200 600	T6G 226	1.035 €	T6LG 226	1.080 €	T6G 227	1.065 €	T6LG 227	1.120 €
2400 600	T6G 246	1.055 €	T6LG 246	1.105 €	T6G 247	1.150 €	T6LG 247	1.160 €
2600 600	T6G 266	1.110 €	T6LG 266	1.165 €	T6G 267	1.215 €	T6LG 267	1.275 €
2800 600	T6G 286	1.165 €	T6LG 286	1.230 €	T6G 287	1.275 €	T6LG 287	1.345 €



MESAS INOX SERIE T6

*** ALTURA 60 CM. CON PETO ***

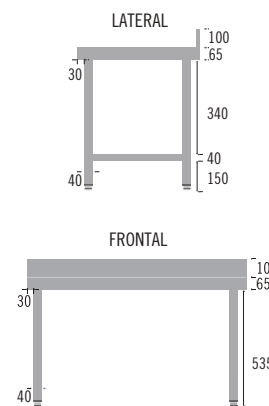

- Muy robustas.
- Construidas en acero inoxidable Aisi 304 de 1mm.
- Encimera de 65 mm con refuerzo de omegas. Patas regulables de 85 a 90 cm (40x40).
- 6 patas en modelos 2000 y superiores.
- Espacio útil de ancho= x-140 mm.
- Se suministran desmontadas.

DIMENSIONES	MODELO		MODELO		MODELO		MODELO	
	600 SIN ESTANT		600 CON ESTANTE		700 SIN ESTANTE		700 CON ESTANTE	
600 600	T6GA 66	580 €	T6LGA 66	590 €	T6GA 67	585 €	T6LGA 67	610 €
700 600	T6GA 76	590 €	T6LGA 76	620 €	T6GA 77	590 €	T6LGA 77	680 €
800 600	T6GA 86	590 €	T6LGA 86	630 €	T6GA 87	610 €	T6LGA 87	645 €
900 600	T6GA 96	610 €	T6LGA 96	635 €	T6GA 97	630 €	T6LGA 97	665 €
1000 600	T6GA 106	620 €	T6LGA 106	640 €	T6GA 107	665 €	T6LGA 107	695 €
1100 600	T6GA 116	635 €	T6LGA 116	650 €	T6GA 117	685 €	T6LGA 117	710 €
1200 600	T6GA 126	640 €	T6LGA 126	665 €	T6GA 127	700 €	T6LGA 127	725 €
1300 600	T6GA 136	665 €	T6LGA 136	690 €	T6GA 137	725 €	T6LGA 137	775 €
1400 600	T6GA 146	695 €	T6LGA 146	720 €	T6GA 147	775 €	T6LGA 147	810 €
1500 600	T6GA 156	710 €	T6LGA 156	755 €	T6GA 157	790 €	T6LGA 157	850 €
1600 600	T6GA 166	725 €	T6LGA 166	775 €	T6GA 167	805 €	T6LGA 167	865 €
1700 600	T6GA 176	760 €	T6LGA 176	835 €	T6GA 177	810 €	T6LGA 177	885 €
1800 600	T6GA 186	815 €	T6LGA 186	895 €	T6GA 187	870 €	T6LGA 187	970 €
1900 600	T6GA 196	845 €	T6LGA 196	910 €	T6GA 197	940 €	T6LGA 197	1.015 €
2000 600	T6GA 206	855 €	T6LGA 206	925 €	T6GA 207	990 €	T6LGA 207	1.065 €
2200 600	T6GA 226	1.100 €	T6LGA 226	1.180 €	T6GA 227	1.090 €	T6LGA 227	1.180 €
2400 600	T6GA 246	1.120 €	T6LGA 246	1.215 €	T6GA 247	1.115 €	T6LGA 247	1.215 €
2600 600	T6GA 266	1.175 €	T6LGA 266	1.235 €	T6GA 267	1.175 €	T6LGA 267	1.245 €
2800 600	T6GA 286	1.235 €	T6LGA 286	1.290 €	T6GA 287	1.245 €	T6LGA 287	1.305 €



MESAS CON PUERTAS

*** MURAL, CON PETO ***



- Muy robustas. Encimera de 65 mm
- Construidas en acero inoxidable Aisi 304 de 1mm.
- Patas regulables de 85 a 90 cm 6 patas en modelos 2000 y Sup.
- Trasera inox.
- Espacio útil de ancho=x-140 mm
- Modelo 85 puertas batientes. Resto correderas
- En dotación estante intermedio.

DIMENSIONES LARGO x ALTO	MODELO ANCHO 500 CON PETO		MODELO ANCHO 600 CON PETO		MODELO ANCHO 700 CON PETO		MODELO ANCHO 800 CON PETO	
	MODELO	PVP €	MODELO	PVP €	MODELO	PVP €	MODELO	PVP €
800 850	TAA 85	995 €	TAA 86	1.125 €	TAA 87	1.140 €	TAA 88	1.240 €
1000 850	TAA 105	1.345 €	TAA 106	1.400 €	TAA 107	1.455 €	TAA 108	1.565 €
1200 850	TAA 125	1.460 €	TAA 126	1.535t €	TAA 127	1.595 €	TAA 128	1.710 €
1400 850	TAA 145	1.595 €	TAA 146	1.680 €	TAA 147	1.745 €	TAA 148	1.870 €
1600 850	TAA 165	1.715 €	TAA 156	1.760 €	TAA 167	1.905 €	TAA 168	2.024 €
1800 850	TAA 185	1.860 €	TAA 166	1.830 €	TAA 187	2.080 €	TAA 188	2.185 €
2000 850	TAA 205	1.975 €	TAA 186	2.015 €	TAA 207	2.230 €	TAA 208	2.385 €
2200 850			TAA 206	2.140 €	TAA 227	2.710 €	TAA 228	2.870 €
2400 850			TAA 226	2.595 €	TAA 247	2.835 €	TAA 248	3.000 €
2600 850			TAA 246	2.710 €	TAA 267	2.940 €	TAA 268	3.125 €
2800 850			TAA 266	2.825 €	TAA 287	3.065 €	TAA 288	3.240 €
			TAA 286	2.935 €				

Ancho 900 por encargo.

Kit 3 cajones gama 600 (especificar derecha o izquierda) +790€

Kit 3 cajones gama 700 (especificar derecha o izquierda) +850€

MESAS CON PUERTAS

*** CENTRALES ***



- Muy robustas. Encimera de 65 mm
- Construidas en acero inoxidable Aisi 304 de 1mm.
- Patas regulables de 85 a 90 cm 6 patas en modelos 2000 y sup.
- Trasera inox.
- Espacio útil de ancho=x-140 mm
- Modelo 85 puertas batientes. Resto correderas
- En dotación estante intermedio.

DIMENSIONES LARGO x ALTO	MODELO ANCHO 600		MODELO ANCHO 700		MODELO ANCHO 600 PASANTE		MODELO ANCHO 700 PASANTE	
	MODELO	PVP €	MODELO	PVP €	MODELO	PVP €	MODELO	PVP €
1000 850	TA 106	1.310 €	TA 107	1.375 €	TAP 106	1.550 €	TAP 107	1.610 €
1200 850	TA 126	1.440 €	TA 127	1.490 €	TAP 126	1.730 €	TAP 127	1.780 €
1400 850	TA 146	1.585 €	TA 147	1.655 €	TAP 146	1.860 €	TAP 147	1.915 €
1600 850	TA 166	1.725 €	TA 167	1.790 €	TAP 166	2.020 €	TAP 167	2.095 €
1800 850	TA 186	1.875 €	TA 187	1.945 €	TAP 186	2.180 €	TAP 187	2.230 €
2000 850	TA 206	2.010 €	TA 207	2.065 €	TAP 206	2.490 €	TAP 207	2.395 €
2200 850	TA 226	2.460 €	TA 227	2.535 €	TAP 226	2.320 €	TAP 227	2.785 €
2400 850	TA 246	2.580 €	TA 247	2.645 €	TAP 246	2.745 €	TAP 247	2.870 €
2600 850	TA 266	2.695 €	TA 267	2.760 €	TAP 266	2.825 €	TAP 267	2.945 €
2800 850	TA 286	2.775 €	TA 287	2.875 €	TAP 286	2.900 €	TAP 287	3.025 €

Disponibles centrales 800 y 900 por encargo.

MESAS CALIENTES

CON VISOR DE TEMPERATURA

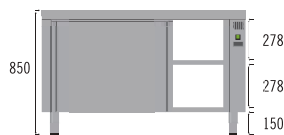

- Muy robustas. Encimera de 65 mm
- Construidas en acero inoxidable Aisi 304 de 1 mm.
- 2000W-230V
- Aislamiento térmico en lana de roca. Ventiladas
- Termostato digital.
- Patas regulables de 85 a 90 cm.
- 6 patas en modelos 2000 y superiores.
- Espacio útil de ancho=x-140 mm
- Puertas correderas.
- Trasera inox.
- En dotación estante intermedio.

DIMENSIONES LARGO x ALTO	MODELO MURAL 600		MODELO CENTRAL 600		MODELO PASANTE 600	
	MODELO	PVP €	MODELO	PVP €	MODELO	PVP €
1200 850	TEA 126	2.260 €	TE 126	2.210 €	TEP 126	2.470 €
1400 850	TEA 146	2.500 €	TE 146	2.415 €	TEP 146	2.710 €
1600 850	TEA 166	2.740 €	TE 166	2.670 €	TEP 166	2.995 €
1800 850	TEA 186	2.970 €	TE 186	2.935 €	TEP 186	3.395 €
LARGO x ALTO	MODELO MURAL 700		MODELO CENTRAL 700		MODELO PASANTE 700	
	MODELO	PVP €	MODELO	PVP €	MODELO	PVP €
1200 850	TEA 127	2.325 €	TE 127	2.285 €	TEP 127	2.695 €
1400 850	TEA 147	2.570 €	TE 147	2.540 €	TEP 147	2.955 €
1600 850	TEA 167	2.820 €	TE 167	2.770 €	TEP 167	3.185 €
1800 850	TEA 187	3.090 €	TE 187	3.035 €	TEP 187	3.515 €



MESAS ESPECIALES

DIMENSIONES	MODELO	DESCRIPCIÓN	PVP €
600 600 850	TALN 66	Mesa con peto y 1 estante, en ángulo. Inox 304 1 mm	885 €
600 700 850	TALN 67	Mesa con peto y 1 estante, en ángulo. Inox 304 1 mm	940 €
700 600 850	TALN 76	Mesa con peto y 1 estante, en ángulo. Inox 304 1 mm	940 €
700 700 850	TALN 77	Mesa con peto y 1 estante, en ángulo. Inox 304 1 mm	980 €
500 600 850	MCJ 56	Mesa con 3 cajones. Inox 304 1 mm	1.545 €
500 700 850	MCJ 57	Mesa con 3 cajones. Inox 304 1 mm	1.645 €
700 600 850	MB 76	Mueble mural para cubo basura. Inox 304 1 mm	1.180 €
700 700 850	MB 77	Mueble mural para cubo basura. Inox 304 1 mm	1.240 €
500 500 850	PC 55	Pilón de corte con tabla de 40mm. Encimera de polietileno • Estructura Inox	805 €
500 600 850	PC 56	Pilón de corte con tabla de 40mm. Encimera de polietileno • Estructura Inox	845 €
500 700 850	PC 57	Pilón de corte con tabla de 40mm. Encimera de polietileno • Estructura Inox	960 €
1000 500 850	PC 105	Pilón de corte con tabla de 40mm. Encimera de polietileno • Estructura Inox	1.345 €
1000 600 850	PC 106	Pilón de corte con tabla de 40mm. Encimera de polietileno • Estructura Inox	1.495 €
1000 700 850	PC 107	Pilón de corte con tabla de 40mm. Encimera de polietileno • Estructura Inox	1.660 €

ESTANTES DE SOBREMESA

DIMENSIONES	MODELO	PVP €	MODELO	PVP €	MODELO	PVP €	MODELO	PVP €
	1 NIVEL		2 NIVELES		1 NIVEL CON CALOR		2 NIVELES . 1 CALOR	
700 350	EN 73	230 €	EN2 73	405 €				
900 350	EN 93	260 €	EN2 93	470 €				
1100 350	EN 113	295 €	EN2 113	535 €	MTR 103	1.100 €	MTDR 103	1.460 €
1200 350	EN 123	310 €	EN2 123	560 €	MTR 123	1.370 €	MTDR 123	1.805 €
1300 350	EN 133	330 €	EN2 133	600 €				
1500 350	EN 153	360 €	EN2 153	655 €	MTR 153	1.490 €	MTDR 153	1.965 €
1700 350	EN 173	390 €	EN2 173	715 €	MTR 173	1.675 €	MTDR 173	2.210 €
1800 350	EN 183	405 €	EN2 183	745 €	MTR 183	2.050 €	MTDR 183	2.490 €
2000 350					MTR 203	2.135 €	MTDR 203	2.680 €

CAJONES, CAJONERAS, PORTABANDEJAS, SOPORTE HORNOS

DIMENSIONES	MODELO	DESCRIPCIÓN	PVP €
460 450 150	CJ 1	cajón	310 €
480 460 345	CJ 2	cajón doble	485 €
400 510 590	CJRA 61	cajonera 600, con 1 cajón	820 €
400 510 590	CJRA 63	cajonera 600, con 3 cajones	825 €
400 510 590	CJRA 64	cajonera 600, con 4 cajones	930 €
400 610 590	CJRA 71	cajonera 700, con 1 cajón	875 €
400 610 590	CJRA 73	cajonera 700, con 3 cajones	885 €
400 610 590	CJRA 74	cajonera 700, con 4 cajones	950 €
350 530 560	PB 77	Módulo porta bandejas GN 1/1	490 €
426 660 596	PB 44	Módulo porta bandejas GN 1/1	545 €

OTROS COMPLEMENTOS



MODELO	DESCRIPCIÓN	PVP €	MODELO	DESCRIPCIÓN	PVP €
R 4	4 ruedas inox. 125mm Ø. 2 con freno	415 €	AP	Agujero para grifos o cables	60 €
R 6	6 ruedas inox. 125mm Ø. 2 con freno	600 €	AD	Agujero para desbrasad	230 €
CE	Cerradura h mueble = 985mm	105 €		Aro goma	60 €
PSA	Peto lateral abierto (x metro)	355 €	RL	Recorte lineal (cada estante)	185 €
PSC	Peto lateral cerrado (x metro)	405 €	RC	Recorte curva (cada estante)	210 €
ZO	zócalo (x metro)	220 €	RL	Recorte en L (cada estante)	260 €
CP	Canalización perimetral (x metro)	270 €	RU	Recorte en U (cada estante)	295 €
			+RP	Adicional si los recortes son en el peto	125 €

MUEBLES CAFETEROS



MODELO	DESCRIPCIÓN	DIMENSIONES	PVP €
MC 100	Mueble cafetero 1m 1 cajón+1 cajón para marro + 1 puerta + 1 estante	1000 600 1050	1.520 €
MC 150	Mueble cafetero 1,5 m 2 cajones + 1 cajón para marro + 1 puerta + 2 estantes	1500 600 1050	1.965 €
MC 200	Mueble cafetero 2 m 2 cajones + 1 cajón para marro + 1 puerta + 2 estantes	2000 600 1050	2.225 €
MC 250	Mueble cafetero 2,5 m 2 cajones + 1 cajón para marro + 1 puerta + 2 estantes	2500 600 1050	2.530 €

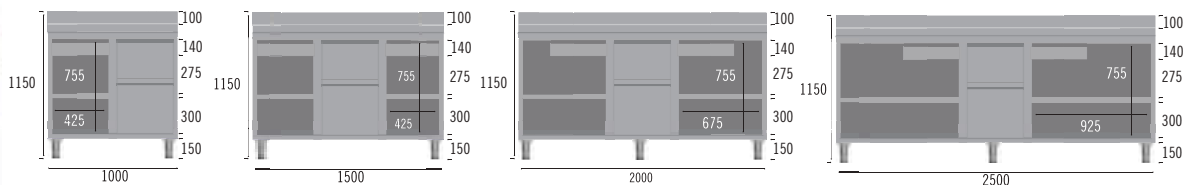

Muy robustos. Construidos en acero inoxidable Aisi 304 de 1mm . Encimera de 65 mm con refuerzo de omegas. Patas regulables de 85 a 90 cm. Peto de 10 cm. Trasera y laterales también en inox 304. Encimera perforada para paso de cables. Cajones con autocierre. Barra marro metálica, extraíble y con goma amortiguadora. Estante extraíble.

MUEBLES CAFETEROS AUXILIARES

- Muy robustos.
- Construidos en acero inoxidable Aisi 304 de 1mm
- Encimera de 65 mm con refuerzo de omegas.
- Patas regulables de 85 a 90 cm.
- Peto de 10 cm.
- Trasera y laterales también en inox 304.

DIMENSIONES	MODELO	PVP €	MODELO	PVP €	MODELO	PVP €	MODELO	PVP €
LARGO x ALTO	ANCHO 350 . 1 ESTANTE		ANCHO 600 . 1 ESTANTE		ANCHO 350 . 2 ESTANTES		ANCHO 600 . 2 ESTANTES	
1000 1050	M3E 100	940 €	M6E 100	1.250 €	M3E 102	1.005 €	M6E 102	1.350 €
1500 1050	M3E 150	1.290 €	M6E 150	1.555 €	M3E 152	1.395 €	M6E 152	1.680 €
2000 1050	M3E 200	1.530 €	M6E 200	2.005 €	M3E 202	1.650 €	M6E 202	2.165 €
2500 1050	M3E 250	2.205 €	M6E 250	2.660 €	M3E 252	2.300 €	M6E 252	2.745 €

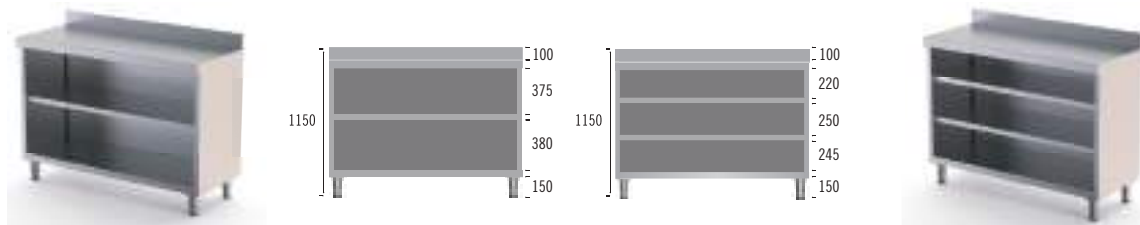

MESAS CHEF DE PREPARACIÓN



DIMENSIONES LARGO x ALTO	600 SIN ESTANTE		600 CON ESTANTE		700 SIN ESTANTE		700 CON ESTANTE	
	MODELO	PVP €	MODELO	PVP €	MODELO	PVP €	MODELO	PVP €
1000 850	TPA 106	790 €	TPLA 106	885 €	TPA 107	970 €	TPLA 107	1.090 €
1200 850	TPA 126	820 €	TPLA 126	930 €	TPA 127	985 €	TPLA 127	1.110 €
1400 850	TPA 146	885 €	TPLA 146	1.030 €	TPA 147	1.030 €	TPLA 147	1.180 €
1500 850	TPA 156	920 €*	TPLA 156	1.080 €*	TPA 157	1.070 €*	TPLA 157	1.210 €*
1600 850	TPA 166	945 €*	TPLA 166	1.110 €*	TPA 167	1.090 €*	TPLA 167	1.240 €*
1800 850	TPA 186	995 €*	TPLA 186	1.170 €*	TPA 187	1.195 €*	TPLA 187	1.405 €*
2000 850	TPA 206	1.080 €*	TPLA 206	1.240 €*	TPA 207	1.255 €*	TPLA 207	1.460 €*
2200 850	TPA 226	1.530 €	TPLA 226	1.725 €	TPA 227	1.535 €	TPLA 227	1.750 €
2400 850	TPA 246	1.565 €	TPLA 246	1.755 €	TPA 247	1.575 €	TPLA 247	1.810 €
2600 850	TPA 266	1.645 €	TPLA 266	1.800 €	TPA 267	1.655 €	TPLA 267	1.840 €
2800 850	TPA 286	1.720 €	TPLA 286	1.880 €	TPA 287	1.750 €	TPLA 287	1.955 €

- Disponibles con cuba derecha "CD" o izquierda "CI".
- Modelos 150 a 200 también con cuba central "CC".
- No varía el precio.

- Cubeta soldada de 50x40x25. Rebosadero en dotación.
- Muy robustas.
- Construidas en acero inoxidable Aisi 304 de 1mm.
- Encimera de 65 mm con refuerzo de omegas.
- Patas regulables de 85 a 90 cm.
- 6 patas en modelos 2000 y superior.
- Se suministran desmontadas.

Especificar seno en derecha o izquierda. Modelos (*) también pueden llevar seno central.

FALDÓN FRONTAL Y LATERAL: (+) 95 € x m. SENO ADICIONAL SOLDADO: (+) 250 €

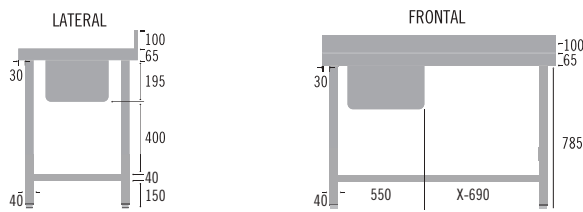

MESAS CHEF DE PREPARACIÓN CON PUERTAS Y CAJONES



DIMENSIONES LARGO x ALTO	ANCHO 600		600 CON 1 CAJONERA		ANCHO 700		700 CON 1 CAJONERA	
	MODELO	PVP €	MODELO	PVP €	MODELO	PVP €	MODELO	PVP €
1000 850	TPAA 106	1.680 €			TPAA 107	1.730 €		
1200 850	TPAA 126	1.810 €			TPAA 127	1.865 €		
1400 850	TPAA 146	1.955 €	TPLC 146	3.000 €	TPAA 147	2.015 €	TPLC 147	3.060 €
1500 850	TPAA 156	2.025 €						
1600 850	TPAA 166	2.115 €*	TPLC 166	3.140 €	TPAA 167	2.165 €*	TPLC 167	3.280 €
1800 850	TPAA 186	2.280 €*	TPLC 186	3.265 €	TPAA 187	2.350 €*	TPLC 187	3.435 €
2000 850	TPAA 206	2.405 €*	TPLC 206	3.420 €	TPAA 207	2.475 €*	TPLC 207	3.560 €
2200 850	TPAA 226	2.865 €	TPLC 226	3.600 €	TPAA 227	2.955 €	TPLC 227	3.760 €
2400 850	TPAA 246	2.990 €	TPLC 246	3.810 €	TPAA 247	3.075 €	TPLC 247	3.970 €
2600 850	TPAA 266	2.375 €			TPAA 267	3.195 €		
2800 850	TPAA 286	3.205 €			TPAA 287	3.245 €		

- Cubeta soldada de 50x40x25.
- Rebosadero en dotación.
- Muy robustas.
- Construidas en acero inoxidable Aisi 304 de 1mm.
- Encimera de 65 mm con refuerzo de omegas.
- Patas regulables de 85 a 90 cm.
- 6 patas en modelos 2000 y superior.



Especificar seno en derecha o izquierda. Modelos (*) también pueden llevar seno central.

SENO ADICIONAL SOLDADO: (+) 260 €

FREGADEROS GAMA 600

	DIMENSIONES		CUBA	MODELO	PVP €	MODELO	PVP €	MODELO	PVP €
	LARGO	x ALTO		SOLO CUBA	SIN ESTANTE	CON ESTANTE			
LATERAL	600	850	50 40 25	CG 66	405 €	LG 66	705 €	LGR 66	845 €
	700	850	50 50 30	CG 76	560 €	LG 76	875 €	LGR 76	1.035 €
FRONTAL	1000	850	40 40 25	CG 106I	560 €	LG 106I	925 €	LGR 106I	1.145 €
	1000	850	40 40 25	CG 106D	560 €	LG 106D	925 €	LGR 106D	1.145 €
	1000	850	40 40 25	CG 1062	800 €	LG 1062	1.155 €	LGR 1062	1.380 €
	1200	850	50 40 25	CG 126I	620 €	LG 126I	1.015 €	LGR 126I	1.225 €
	1200	850	50 40 25	CG 126D	620 €	LG 126D	1.015 €	LGR 126D	1.225 €
	1200	850	50 40 25	CG 1262	835 €	LG 1262	1.205 €	LGR 1262	1.435 €
	1400	850	50 40 25	CG 146I	670 €	LG 146I	1.110 €	LGR 146I	1.400 €
	1400	850	50 40 25	CG 146D	670 €	LG 146D	1.110 €	LGR 146D	1.400 €
	1400	850	40 40 25	CG 1462I	835 €	LG 1462I	1.275 €	LGR 1462I	1.520 €
	1400	850	40 40 25	CG 1462D	835 €	LG 1462D	1.275 €	LGR 1462D	1.520 €
	1400	850	50 40 25	CGO 146I	860 €	LGO 146I	1.305 €		
	1400	850	50 40 25	CGO 146D	860 €	LGO 146D	1.305 €		
	1600	850	50 40 25	CG 1662I	915 €	LG 1662I	1.360 €	LGR 1662I	1.680 €
	1600	850	50 40 25	CG 1662D	915 €	LG 1662D	1.360 €	LGR 1662D	1.680 €
	1800	850	50 40 25	CG 1862I	990 €	LG 1862I	1.475 €	LGR 1862I	1.855 €
	1800	850	50 40 25	CG 1862D	990 €	LG 1862D	1.475 €	LGR 1862D	1.855 €
	1800	850	50 40 25	CGO 186I	1.210 €	LGO 186I	1.830 €		
	1800	850	50 40 25	CGO 186D	1.210 €	LGO 186D	1.830 €		
	2000	850	50 40 25	CG 2062I	1.030 €	LG 2062I	1.555 €	LGR 2062I	1.945 €
	2000	850	50 40 25	CG 2062D	1.030 €	LG 2062D	1.555 €	LGR 2062D	1.945 €
	2500	850	50 40 25			LG 25622	1.995 €	LGR 25622	2.450 €

- Muy robustos.
- Construidos en acero inoxidable aisi 304.
- Patas regulable de 85 a 90 cm (40x40).
- Encimera de 65 mm.
- Rebosadero en dotación.
- Se suministran desmontadas.

FREGADEROS GAMA 700

	DIMENSIONES		CUBA	MODELO	PVP €	MODELO	PVP €	MODELO	PVP €
	LARGO	x ALTO		SOLO CUBA	SIN ESTANTE	CON ESTANTE			
LATERAL	700	850	50 50 30	CG 77	580 €	LG 77	915 €	LGR 77	1.075 €
	800	850	60 50 30	CG 87	610 €	LG 87	975 €	LGR 87	1.170 €
FRONTAL	1000	850	50 50 30	CG 107I	610 €	LG 107I	1.000 €	LGR 107I	1.240 €
	1000	850	50 50 30	CG 107D	610 €	LG 107D	1.000 €	LGR 107D	1.240 €
	1000	850	40 50 25	CG 1072	850 €	LG 1072	1.240 €	LGR 1072	1.485 €
	1200	850	50 50 30	CG 127I	665 €	LG 127I	1.090 €	LGR 127I	1.340 €
	1200	850	50 50 30	CG 127D	665 €	LG 127D	1.090 €	LGR 127D	1.340 €
	1200	850	50 50 30	CG 1272	925 €	LG 1272	1.345 €	LGR 1272	1.610 €
	1400	850	60 50 30	CG 147I	715 €	LG 147I	1.170 €	LGR 147I	1.485 €
	1400	850	60 50 30	CG 147D	715 €	LG 147D	1.170 €	LGR 147D	1.485 €
	1400	850	60 50 30	CG 1472	1.045 €	LG 147	1.500 €	LGR 1472I	1.810 €
	1400	850	60 50 30	CGO 147I	885 €	LGO 147I	1.350 €		
	1400	850	60 50 30	CGO 147D	885 €	LGO 147D	1.350 €		
	1600	850	50 50 30	CG 1672I	960 €	LG 1672I	1.430 €	LGR 1672I	1.780 €
	1600	850	50 50 30	CG 1672D	960 €	LG 1672D	1.430 €	LGR 1672D	1.780 €
	1800	850	50 50 30	CG 1872I	1.090 €	LG 1872I	1.600 €	LGR 1872I	2.025 €
	1800	850	50 50 30	CG 1872D	1.090 €	LG 1872D	1.600 €	LGR 1872D	2.025 €
	1800	850	50 50 30	CGO 187I	1.240 €	LGO 187I	1.805 €		
	1800	850	50 50 30	CGO 187D	1.240 €	LGO 187D	1.805 €		
	2000	850	60 50 30	CG 2072I	1.175 €	LG 2072I	1.740 €	LGR 2072I	2.140 €
	2000	850	60 50 30	CG 2072D	1.175 €	LG 2072D	1.740 €	LGR 2072D	2.140 €
	2500	850	60 50 30			LG 25722	2.145 €	LGR 25722	2.600 €

- Muy robustos.
- Construidos en acero inoxidable aisi 304.
- Patas regulable de 85 a 90 cm (40x40).
- Encimera de 65 mm.
- Rebosadero en dotación.
- Se suministran desmontadas.



ZINCO

TARIFA 2026

FREGADEROS CON PUERTAS

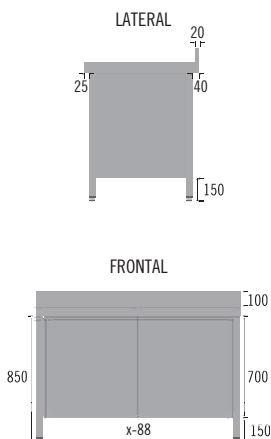

- Muy robustos.
- Construidos en acero inoxidable aisi 304.
- Patas regulable de 85 a 90 cm (40x40).
- Encimera de 65 mm.
- Rebosadero en dotación.
- Se suministran desmontadas.

DIMENSIONES LARGO x ALTO

600	850
1000	850
1000	850
1000	850
1200	850
1200	850
1200	850
1200	850
1400	850
1400	850
1400	850
1400	850
1400	850
1600	850
1600	850
1800	850
1800	850
2000	850
2000	850



DIMENSIONES CUBA

50	40	25
40	40	25
40	40	25
40	40	25
50	40	25
50	40	25
50	40	25
40	40	25
40	40	25
50	40	25
50	40	25
50	40	25
50	40	25
50	40	25
50	40	25
50	40	25
50	40	25
50	40	25
50	40	25
50	40	25
50	40	25
50	40	25

MODELO ANCHO 600

LA 66	1.235 €
LA 106I	1.640 €
LA 106D	1.640 €
LA 1062	1.840 €
LA 126I	1.660 €
LA 126D	1.660 €
LA 1262	1.955 €
LA 146I	1.895 €
LA 146D	1.895 €
LA 1462I	2.085 €
LA 1462D	2.085 €
LA 1662I	2.230 €
LA 1662D	2.230 €
LA 1862I	2.365 €
LA 1862D	2.365 €
LA 2062I	2.490 €
LA 2062D	2.490 €

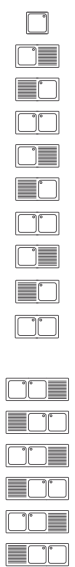

DIMENSIONES CUBA

60	50	30
50	50	30
50	50	30
40	50	25
50	50	30
50	50	30
50	50	30
60	50	30
60	50	30
60	50	30
50	50	30
50	50	30
50	50	30
50	50	30
50	50	30
60	50	30
60	50	30
60	50	30
60	50	30
60	50	30
60	50	30
60	50	30
60	50	30
60	50	30

MODELO ANCHO 700

LA 87	1.580 €
LA 107I	1.715 €
LA 107D	1.715 €
LA 1072	1.920 €
LA 127I	1.810 €
LA 127D	1.810 €
LA 1272	2.120 €
LA 147I	1.985 €
LA 147D	1.985 €
LA 1472	2.260 €
LA 1672I	2.290 €
LA 1672D	2.290 €
LA 1872I	2.460 €
LA 1872D	2.460 €
LA 2072I	2.615 €
LA 2072D	2.615 €



FREGADEROS PARA ENCASTRAR LAVAVAJILLAS

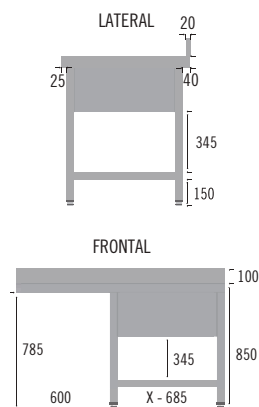

- Muy robustos.
- Construidos en acero inoxidable aisi 304.
- Patas regulable de 85 a 90 cm (40x40).
- Encimera de 65 mm.
- Rebosadero en dotación.
- Se suministran desmontadas.

DIMENSIONES LARGO x ALTO

800	850
1000	850
1000	850
1200	850
1200	850
1400	850
1400	850
1800	850
1800	850
1800	850
1800	850
1800	850
1200	850
1200	850
1400	850
1400	850
1800	850
1800	850
1800	850
1800	850

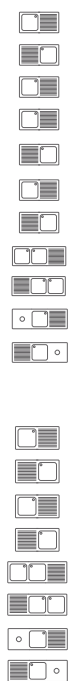

DIMENSIONES CUBA

30	30	15
30	30	15
30	30	20
50	40	25
50	40	25
50	40	25
40	40	25
40	40	25
40	40	25
50	40	25
50	40	25
50	40	25
50	50	30
50	50	30
60	50	30
60	50	30
50	50	30
50	50	30
50	50	25
50	50	25

MODELO ANCHO 500

LL 105E	785 €
---------	-------

MODELO ANCHO 600 SIN ESTANTE

L 126I	785 €
L 126D	785 €
L 146I	1.055 €
L 146D	1.055 €
L 1862I	1.525 €
L 1862D	1.525 €
LO 186I	1.740 €
LO 186D	1.740 €

MODELO ANCHO 600 CON ESTANTE

LL 126I	925 €
LL 126D	925 €
LL 146I	1.240 €
LL 146D	1.240 €
LL 1862I	1.715 €
LL 1862D	1.715 €

MODELO ANCHO 700 CON PUERTA

LEA 127I	1.425 €
LEA 127D	1.425 €
LEA 147I	1.835 €
LEA 147D	1.835 €
LEA 1872I	2.280 €
LEA 1872D	2.280 €

MODELO ANCHO 700 SIN ESTANTE

L 127I	915 €
L 127D	915 €
L 147I	1.100 €
L 147D	1.100 €
L 1872I	1.595 €
L 1872D	1.595 €
LO 187I	1.805 €
LO 187D	1.805 €

MODELO ANCHO 700 CON ESTANTE

LL 127I	1.060 €
LL 127D	1.060 €
LL 147I	1.340 €
LL 147D	1.340 €
LL 1872I	1.910 €
LL 1872D	1.910 €



PLONGE

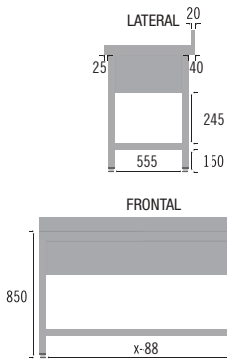

- Muy robustos.
- Construidos en acero inoxidable aisi 304.
- Patas regulable de 85 a 90 cm (40x40).
- Encimera de 65 mm.
- Rebosadero en dotación.
- Se suministran desmontadas.

DIMENSIONES	
LARGO	x ALTO
1000	850
1200	850
1400	850
1600	850
1600	850
1800	850
1800	850
1800	850
2000	850
2000	850



DIMENSIONES		MODELO	PVP €
CUBA		ANCHO 700 SOLO CUBA	
80	50	CPA 107	1.030 €
110	50	CPA 127	1.155 €
120	50	CPA 147	1.280 €
95	50	CPA 167D	1.340 €
95	50	CPA 167I	1.340 €
80	50	CPA 187D	1.490 €
120	50	CPA 187I	1.490 €
120	50	CPA 1872	1.680 €
110	50	CPA 207D	1.730 €
110	50	CPA 207I	1.730 €

MODELO	PVP €
ANCHO 700 SIN ESTANTE	
PSE 107	1.425 €
PSE 127	1.565 €
PSE 147	1.730 €
PSE 167D	1.810 €
PSE 167I	1.810 €
PSE 187D	1.995 €
PSE 187I	1.995 €
PSE 1872	2.185 €
PSE 207D	2.275 €
PSE 207I	2.275 €

MODELO	PVP €
ANCHO 700 CON ESTANTE	
LVP 107	1.680 €
LVP 127	1.850 €
LVP 147	2.035 €
LVP 167D	2.180 €
LVP 167I	2.180 €
LVP 187D	2.400 €
LVP 187I	2.400 €
LVP 1872	2.590 €
LVP 207D	2.705 €
LVP 207I	2.705 €



Disponibles modelos con puertas.

LAVAMANOS



MODELO	DESCRIPCION	DIMENSIONES	PVP €
LMR	Lava manos mural de rodilla	40 40 30	465 €
LMP	Lava manos mural de pie	40 40 85	545 €

* Construidos en acero inoxidable aisi 304. Agua fría y caliente. Se suministran con pulsador/pedal, salida de agua y tornillos de sujeción.

MESAS RECOGIDA SUCIO



MODELO	DESCRIPCION	DIMENSIONES	PVP
MD150	Mesa central de recogida de sucio, canalizada	150 80 85	1.960€
MD200	Mesa central de recogida de sucio, canalizada	200 80 85	2.425€
E150	Estante para mesa de sucio	150 40 60	615€
E200	Estante para mesa de sucio	200 40 60	715€



FREGADEROS Y MESAS PARA CÚPULAS Y TRENES VER EN APARTADO LAVADO

DUCHAS PARA PRELAVADO Y GRIFOS



MODELO	DESCRIPCION	DIMENSIONES	PVP
GDG	Grupo ducha + grifo monomando agua fría y caliente	h= 100	475€
GSM	Grifo codo sobremesa	200x120 h	80€

ARMARIOS DE PARED



DIMENSIONES			
LARGO x ANCHO x ALTO			
700	700	600	de ángulo
400	400	600	1 Puerta batiente
500	400	600	1 Puerta batiente
600	400	600	1 Puerta batiente
800	400	600	2 Puertas batientes
1000	400	600	
1200	400	600	
1400	400	600	
1600	400	600	
1800	400	600	
2000	400	600	

MODELO	PVP €
ABIERTOS	
PA 104	640 €
PA 124	715 €
PA 144	790 €
PA 164	840 €

MODELO	PVP €
CON PUERTAS	
PSCA 70	1.175 €
PSC 44	630 €
PSC 54	675 €
PSC 64	725 €
PSC 84	835 €
PSC 104	840 €
PSC 124	875 €
PSC 144	1.040 €
PSC 164	1.071 €
PSC 184	1.164 €
PSC 204	1.283 €

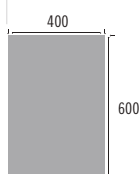

- Construidos en acero inoxidable 304 de 1mm.
- Se suministran montados.
- En dotación 1 estante y tornillos de fijación.
- 2 puertas correderas desde el modelo psc104.

ESTANTERÍAS DE PARED FIJAS



DIMENSIONES	
LARGO x ALTO	
600	300
800	300
1000	200
1200	200
1400	200
1600	200
1800	200
600	400
700	400
800	400

MODELO	PVP €
ANCHO 300 mm	
PX 63	170 €
PX 83	180 €
PX 103	190 €
PX 123	210 €
PX 143	265 €
PX 163	295 €
PX 183	335 €

MODELO	PVP €
ANCHO 400 mm	
PX 64	180 €
PX 84	190 €
PX 104	200 €
PX 124	225 €
PX 144	310 €
PX 164	340 €
PX 184	390 €
PEM 64	310 €
PEM 74	340 €
PEM 84	345 €

- Construidos en acero inoxidable. Se suministran desmontados. En dotación tornillos de fijación. Disponible también en versión tubo redondo.

ESTANTERÍAS DE PARED MÓVILES



DIMENSIONES		
LARGO		
800	Estante recto con ángulo	
1000	Estante recto con ángulo	
1200	Estante recto con ángulo	
1400	Estante recto con ángulo	
1600	Estante recto con ángulo	
1000	Estante inclinado para cubetas GN	
	1 guía h= 600	
	1 guía h= 1000	
	1 guía h= 1500	

MODELO	PVP €
LISO ANCHO 250 mm	
RL 83	125 €
RL 103	145 €
RL 123	190 €
RL 143	200 €
RL 163	260 €
RI 103	175 €
GRL 60	55 €
GRL 100	60 €
GRL 150	80 €

MODELO	PVP €
LISO ANCHO 400 mm	
RL 84	170 €
RL 104	205 €
RL 124	250 €
RL 144	275 €
RL 164	365 €
RI 104	240 €
GRL 60	55 €
GRL 100	60 €
GRL 150	80 €

- Construidos en acero inoxidable.
- Se suministran desmontados.
- En dotación tornillos de fijación.

Cada estantería necesita 2 o más guías. Disponible también versión estante tubular.

ESTANTERÍAS ALUMINIO Y PROPILENO



3 NIVELES				
MOD	A	L	H	PVP €
E 7418.3	69	40	180	400€
E 8418.3	80	40	180	425€
E 9418.3	91	40	180	440€
E 10418.3	105	40	180	475€
E 12418.3	125	40	180	510€
E 15418.3	148	40	180	565€
E 16418.3	160	40	180	585€

4 NIVELES				
MOD	A	L	H	PVP €
E 7418.4	69	40	180	470€
E 8418.4	80	40	180	495€
E 9418.4	91	40	180	575€
E 10418.4	105	40	180	560€
E 12418.4	125	40	180	610€
E 15418.4	148	40	180	655€
E 16418.4	160	40	180	680€

No precisan herramienta para su montaje, disponibles otras longitudes alturas, ángulos...
Resistencia: 100 kg/m. Pueden utilizarse también en cámaras.

ESTANTERÍAS DE PIE EN INOX



DIMENSIONES		
LARGO x ANCHO x ALTO		
800	300	1800
1000	300	1800
1200	300	1800
1400	300	1800
800	400	1800
1000	400	1800
1200	400	1800
1400	400	1800
800	500	2000
1000	500	2000
1200	500	2000
1400	500	2000

MODELO	PVP €
4 NIVELES	
SC18 83	545 €
SC18 103	640 €
SC18 123	715 €
SC18 143	790 €
SC18 84	675 €
SC18 104	790 €
SC18 124	865 €
SC18 144	950 €
SC20 85	800 €
SC20 105	880 €
SC20 125	980 €
SC20 145	1.070 €

MODELO	PVP €
ESTANTE ADICIONAL	
ESC 83	130 €
ESC 103	140 €
ESC 123	160 €
ESC 143	180 €
ESC 84	155 €
ESC 104	175 €
ESC 124	190 €
ESC 144	210 €
ESC 85	175 €
ESC 105	190 €
ESC 125	210 €
ESC 145	220 €

Construidas en acero inoxidable 304 de 1mm. Se suministran desmontadas. En dotación tornillos de fijación. Estantes regulables cada 15 cm.

ARMARIOS DE PIE



DIMENSIONES		
LARGO x ANCHO x ALTO		
600	600	2000
800	600	2000
1000	600	2000
1200	600	2000
1400	600	2000
1500	600	2000
1600	600	2000

MODELO	PVP €
4 NIVELES	
AP66	1.305 €
AP86	1.545 €
AP106	1.815 €
AP126	2.105 €
AP146	2.300 €
AP156	2.405 €
AP166	2.485 €

MODELO	PVP €
ESTANTE ADICIONAL	
EAP 66	135 €
EAP 86	165 €
EAP 106	190 €
EAP 126	210 €
EAP 146	240 €
EAP 156	250 €
EAP 166	265 €

Construidos en acero inoxidable 304, satinados de 1 mm. Se suministran montados. Pies regulables

ARMARIOS CALIENTES PARA PLATOS



XAC 60

MODELO	DESCRIPCIÓN	CAPACIDAD	POTENCIA	DIMENSIONES	PVP
XAC 60	Armario caliente para platos	60 platos	750 w	40 43 87	645 €
XAC 120	Armario caliente para platos	120 platos	1500 w	80 43 87	1.125 €

Construidos an acero inoxidable 430. Se suministran montados. Modelo 120 con 2 puertas.
3 estantes fijos de 36x33 cm. No ventilado. Temperatura 0°C-90°C.

CARROS BANDEJEROS



MODELO	DESCRIPCIÓN		DIMENSIONES	PVP
CB20.11	Carro bandejero 20 1/1 inox	Luz 8 cm	45 64 185	705€
CB20.21	Carro Bandejero 20 2/1 inox	Luz 8 cm	74 64 185	720€
CB20.64	carro Bandejero 20 60x40 inox	Luz 8 cm	52 69 185	705€
CGBP	Carro 22 435x315 galvanizado	Luz 7 cm	44 32 185	595€
CG40.60	Carro 20 40x60 galvanizado	Luz 8 cm	44 65 185	595€
CG60.40	Carro 20 60x40 galvanizado	Luz 8 cm	65 44 175	550€
FPVCB	Funda PVC 55x35x185			CONSULTAR
FPVCC46	Funda PVC 65x45x185			CONSULTAR

CARROS CALIENTES



MODELO	DESCRIPCIÓN	C°	W-V	DIMENSIONES	PVP
ECC 20.11	Carro caliente 17-20 gn 1/1	30°C-90°C	2000W-240v	58 77 172	4.040€
ECC 20.21	Carro caliente 17-20 gn 2/1	30°C-90°C	2000W-240v	78 85 172	4.260€

- Estructura en inox 304 18/10. Doble pared con aislamiento. Calor ventilado. 2 ruedas con freno. Cajón humidificador incluido de serie.
 - Espacio libre entre guías 70 mm (para 17 bandejas) y 53 mm (para 12 bandejas).
- Carros calientes con control de humedad consultar.



EBM2	Carro baño m ^a 2 gn 1/1	30°C-90°C	2000W-240v	85 64 90	2.365€
EBM3	Carro baño m ^a 3 gn 1/1	30°C-90°C	2000W-240v	120 64 90	2.800€
EBIV2	Carro calor seco gn 1/1	30°C-90°C	1650W-240v	85 64 90	2.155€
EBIV3	Carro calor seco gn 1/1	30°C-90°C	1800W-240v	120 64 90	2.395€

- El modelo "SECO" lleva la resistencia fuera de la cuba. Termostato digital.
- Estructura en inox 304 18/10 completamente soldada. Cuba de doble pared. 2 ruedas con freno. 125 mm Ø
- Cubetas y tapas no incluidas en el precio. Ver apartado específico de cubetas.

CARROS DE SERVICIO



MODELO	DESCRIPCIÓN		DIMENSIONES	PVP
LCS2.85	Carro de servicio 2.85 Desmontable	Bandeja 80x50	90 58 90	395€
ECS2.105	Carro de servicio 2.106	Bandeja 90x50	110 58 90	500€
LCS3.85	Carro de servicio 3.85 Desmontable	Bandeja 80x50	90 58 102	470€
ECS3.105	Carro de servicio 3.106	Bandeja 90x50	110 58 102	640€

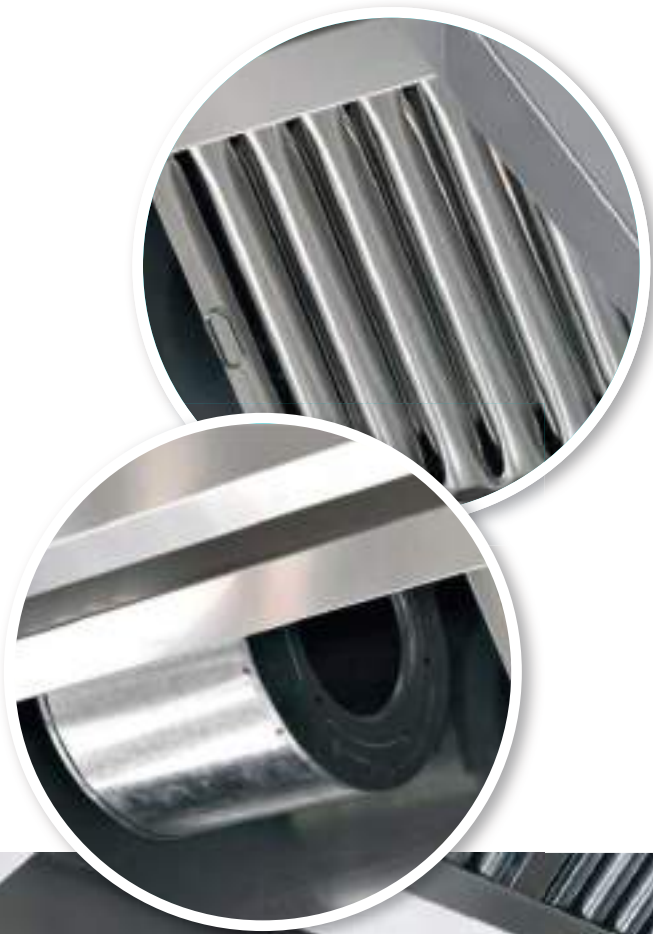

EXTRACCIÓN

Una buena aspiración y extracción es imprescindible para garantizar la correcta combustión.





CAMPANAS MURALES SIN MOTOR



MURALES (SOLO FILTRO). PROFUNDIDAD 800 A 1000

	LONGITUD	Nº FILT		KSP	KP	KR
 Mod KSP H= 55-33 /15	1000	2		1.110 €	1.110 €	1.165 €
	1250	2		1.255 €	1.255 €	1.320 €
	1500	3		1.415 €	1.415 €	1.485 €
	1750	3		1.530 €	1.530 €	1.610 €
 Mod KP H= 70-55	2000	4		1.665 €	1.665 €	1.750 €
	2250	4		1.775 €	1.775 €	1.865 €
	2500	5		1.900 €	1.900 €	1.995 €
	2750	5		2.065 €	2.065 €	2.165 €
 Mod KR H= 55-55	3000	6		2.175 €	2.175 €	2.285 €
	3500	7		2.460 €	2.460 €	2.580 €
	4000	8		2.700 €	2.700 €	2.835 €

MURALES (SOLO FILTRO). PROFUNDIDAD 1100

				KSP	KP	KR
 Mod KP H= 70-55	1000	2		-	1.265 €	1.325 €
	1250	2		-	1.395 €	1.465 €
	1500	3		-	1.525 €	1.600 €
	1750	3		-	1.625 €	1.705 €
 Mod KR H= 55-55	2000	4		-	1.780 €	1.870 €
	2250	4		-	1.910 €	2.005 €
	2500	5		-	2.035 €	2.140 €
	2750	5		-	2.175 €	2.280 €
	3000	6		-	2.460 €	2.580 €
	3500	7		-	2.805 €	2.950 €
	4000	8		-	2.965 €	3.110 €

ESPECIALES HORNOS (FILTROS INVERTIDOS)

				PROF 1-200	PROF 1-400	PROF 1-600
 Mod KP H= 70-55	1000	2		1.250 €	1.615 €	1.795 €
	1500	3		1.515 €	2.030 €	2.255 €
	2000	4		1.775 €	2.350 €	2.535 €
	2500	5		2.030 €	2.755 €	3.075 €
	3000	6		2.450 €	3.475 €	3.660 €
 Mod KR H= 55-55	3500	7		2.795 €	3.740 €	3.950 €

Construidas en acero inoxidable AISI 304 18/10 satinado de 1 mm. Techo y trasera en galvanizado
 Cortadas a laser, completamente soldadas y acabados que permiten una fácil limpieza.
 Incluye grifo de descarga de grasa y kit de anclaje de fácil sujeción. Se suministran partidas a partir de los 3 m.

Los modelos KP se pueden curvar sin sobrecoste. Cualquier otro modelo, recortes.... Consultar precio

CAMPANAS MURALES SIN MOTOR

	LONGITUD	Nº FILT		PVP €	PVP €
--	----------	---------	--	-------	-------

MURALES CON REGULADORES CAUDAL. PROF 800 A 1000



Mod KPRC H= 70-55



Mod KRRC H= 65-65

			KSP	KPRC	KRRC
2000	4		-	1.965 €	2.065 €
2250	4		-	2.065 €	2.165 €
2500	5		-	2.250 €	2.360 €
2750	5		-	2.460 €	2.580 €
3000	6		-	2.605 €	2.735 €
3500	7		-	3.005 €	3.155 €
4000	8		-	3.175 €	3.335 €

Aconsejadas en campanas de más de 3 m que sólo tengan una salida.

Construidas en acero inoxidable AISI 304 18/10 satinado.de 1 mm.. Techo y trasera en galvanizado

Cortadas a laser, completamente soldadas y acabados que permiten una fácil limpieza.

Incluye grifo de descarga de gras y kit de anclaje de fácil sujeción. Se suministran partidas a partir de los 3 m.

MURALES CON REGULADORES CAUDAL. PROF 1100



Mod KPRC H= 70-55



Mod KRRC H= 65-65

			KSP	KPRC	KRRC
2000	4		-	2.295 €	2.410 €
2250	4		-	2.470 €	2.590 €
2500	5		-	2.705 €	2.835 €
2750	5		-	2.845 €	2.985 €
3000	6		-	2.985 €	3.135 €
3500	7		-	3.330 €	3.500 €
4000	8		-	3.675 €	3.855 €

Aconsejadas en campanas de más de 3 m que sólo tengan una salida.

Construidas en acero inoxidable AISI 304 18/10 satinado.de 1 mm.. Techo y trasera en galvanizado

Cortadas a laser, completamente soldadas y acabados que permiten una fácil limpieza.

Incluye grifo de descarga de gras y kit de anclaje de fácil sujeción. Se suministran partidas a partir de los 3 m.

ESPECIAL LAVAVAJILLAS [SIN FILTROS] · PROF HASTA 1000



Mod LV H= 55-55

1000			-	1.290 €
1250			-	1.445 €
1500			-	1.625 €
1750			-	1.770 €
2000			-	1.915 €

100% Inox 304 18/10, incluido techo trasera

Los modelos KP se pueden curvar y sin sobrecoste. Cualquier otro modelo, recortes.... Consultar precio

CAMPANAS MURALES COMPENSADAS SIN MOTOR

	LONGITUD	Nº FILT		PVP €	PVP €
--	----------	---------	--	-------	-------

MURALES COMPENSADAS. PROFUNDIDAD 800 A 1000



Mod KPC H= 70-55



Mod KRC H= 65-65

				KPC	KRC
	1000	2		1.760 €	1.850 €
	1250	2		1.930 €	2.025 €
	1500	3		2.170 €	2.280 €
	1750	3		2.335 €	2.450 €
	2000	4		2.555 €	2.680 €
	2250	4		2.895 €	3.040 €
	2500	5		3.100 €	3.260 €
	2750	5		3.180 €	3.340 €
	3000	6		3.395 €	3.565 €
	3500	7		3.910 €	4.105 €
	4000	8		4.295 €	4.510 €

MURALES COMPENSADAS. PROFUNDIDAD 1.100



Mod KPC H= 70-55



Mod KRC H= 65-65

				KPC	KRC
	1000	2		1.845 €	1.935 €
	1250	2		2.040 €	2.145 €
	1500	3		2.220 €	2.330 €
	1750	3		2.455 €	2.580 €
	2000	4		2.785 €	2.925 €
	2250	4		3.100 €	3.260 €
	2500	5		3.235 €	3.395 €
	2750	5		3.370 €	3.540 €
	3000	6		3.825 €	4.015 €
	3500	7		4.210 €	4.420 €
	4000	8		4.825 €	5.065 €

Reguladores de caudal no incluidos en el precio. Sólo se aconsejan en campanas de más de 3 m con 1 única salida.
 Construidas en acero inoxidable AISI 304 18/10 satinado.de 1 mm.. Techo y trasera en galvanizado
 Cortadas a laser, completamente soldadas y acabados que permiten una fácil limpieza.
 Incluye grifo de descarga de grasa y kit de anclaje de fácil sujeción. Se suministran partidas a partir de los 3 m.





Los modelos KP se pueden curvar sin sobrecoste. Cualquier otro modelo, recortes.... Consultar precio



CAMPANAS MURALES CON MOTOR

	LONGITUD	Nº FILT	MOTOR-VENTIL	W	V	PVP €	PVP €	PVP €
--	----------	---------	--------------	---	---	-------	-------	-------

MURALES CON MOTOR. PROFUNDIDAD 800 A 1000

						KSPM	KPM	KRM
 Mod KSPM H= 55-33 /15	1000	2	9-9 1/2	375	230 F+N	1.970 €	1.970 €	2.065 €
	1250	2	9-9 1/2	375	230 F+N	2.110 €	2.110 €	2.215 €
	1500	3	9-9 1/2	375	230 F+N	2.260 €	2.260 €	2.370 €
	1750	3	9-9 1/2	375	230 F+N	2.360 €	2.360 €	2.480 €
 Mod KPM H= 70-55	2000	4	9-9 1/2	375	230 F+N	2.525 €	2.525 €	2.650 €
	2250	4	9-9 1/2	375	230 F+N	2.620 €	2.620 €	2.750 €
	2500	5	10-10 3/4	570	230 F+N	2.910 €	2.910 €	3.055 €
	2750	5	10-10 3/4	570	230 F+N	3.030 €	3.030 €	3.180 €
 Mod. KRM H= 65-65	3000	6	10-10 3/4	570	230 F+N	3.145 €	3.145 €	3.300 €

MURALES CON MOTOR. PROFUNDIDAD 1.100

						KPM	KRM
 Mod KPM H= 70-55	1000	2	9-9 1/2	375	230 F+N	2.090 €	2.195 €
	1250	2	9-9 1/2	375	230 F+N	2.200 €	2.310 €
	1500	3	9-9 1/2	375	230 F+N	2.330 €	2.450 €
	1750	3	9-9 1/2	375	230 F+N	2.455 €	2.580 €
 Mod. KRM H= 65-65	2000	4	9-9 1/2	375	230 F+N	2.575 €	2.700 €
	2250	4	9-9 1/2	375	230 F+N	2.890 €	3.030 €
	2500	5	10-10 3/4	570	230 F+N	3.020 €	3.170 €
	2750	5	10-10 3/4	570	230 F+N	3.095 €	3.250 €
	3000	6	10-10 3/4	570	230 F+N	3.365 €	3.535 €

A partir de 3 m se aconseja motor exterior. En modelos compensados siempre motor exterior.
 Construidas en acero inoxidable AISI 304 18/10 satinado de 1 mm.. Techo y trasera en galvanizado
 Cortadas a laser, completamente soldadas y acabados que permiten una fácil limpieza.
 Incluye grifo de descarga de grasa y kit de anclaje de fácil sujeción. Se suministran partidas a partir de los 3 m.



Los modelos KP se pueden curvar sin sobrecoste. Cualquier otro modelo, recortes.... Consultar precio

CAMPANAS MURALES CON MOTOR 400°C

	LONGITUD	Nº FILT	MOTOR-VENTIL	W	V	PVP €	PVP €
--	----------	---------	--------------	---	---	-------	-------

MURALES CON MOTOR 400°C. PROFUNDIDAD 800 A 1000



Mod KPM4 H= 70-55



Mod KRM4 H= 65-65

						KPM4	KRM4
1000	2	9-9 1/2	375	230 F+N		3.555 €	3.735 €
1250	2	9-9 1/2	375	230 F+N		3.690 €	3.875 €
1500	3	9-9 1/2	375	230 F+N		3.840 €	4.030 €
1750	3	9-9 1/2	375	230 F+N		3.900 €	4.095 €
2000	4	9-9 1/2	375	230 F+N		4.025 €	4.225 €
2250	4	9-9 1/2	375	230 F+N		4.135 €	4.340 €
2500	5	10-10 3/4	570	230 F+N		4.670 €	4.905 €
2750	5	10-10 3/4	570	230 F+N		4.780 €	5.020 €
3000	6	10-10 3/4	570	230 F+N		4.885 €	5.125 €

MURALES CON MOTOR 400°C. PROFUNDIDAD 1.100



Mod KPM4 H= 70-55



Mod KRM4 H= 65-65

						KPM4	KRM4
1000	2	9-9 1/2	375	230 F+N		3.650 €	3.830 €
1250	2	9-9 1/2	375	230 F+N		3.740 €	3.950 €
1500	3	9-9 1/2	375	230 F+N		3.855 €	4.045 €
1750	3	9-9 1/2	375	230 F+N		3.970 €	4.165 €
2000	4	9-9 1/2	375	230 F+N		4.100 €	4.305 €
2250	4	9-9 1/2	375	230 F+N		4.215 €	4.425 €
2500	5	10-10 3/4	570	230 F+N		4.780 €	5.020 €
2750	5	10-10 3/4	570	230 F+N		4.850 €	5.090 €
3000	6	10-10 3/4	570	230 F+N		5.140 €	5.395 €

A partir de 3 m se aconseja motor exterior. No admite reguladores.

Construidas en acero inoxidable AISI 304 18/10 satinado de 1 mm.. Techo y trasera en galvanizado

Cortadas a laser, completamente soldadas y acabados que permiten una fácil limpieza.

Incluye grifo de descarga de grasa y kit de anclaje de fácil sujeción. Se suministran partidas a partir de los 3 m.





Los modelos KP se pueden curvar sin sobrecoste. Cualquier otro modelo, recortes.... Consultar precio



CAMPANAS CENTRALES SIN MOTOR

	LONGITUD	Nº FILT		PVP €	PVP €
--	----------	---------	--	-------	-------



CAMPANAS CENTRALES. [SOLO FILTROS] ANCHO DESDE 1300 A 1500

				KC	KCR
 Mod KC H= 60-60	2000	8 (4x2)		3.160 €	3.320 €
	2500	10 (5x2)		3.660 €	3.845 €
	3000	12 (6x2)		4.460 €	4.680 €
	3500	14 (7x2)		4.765 €	5.000 €
	4000	16 (8x2)		5.654 €	5.925 €
 Mod KCR H= 60-60	4500	18 (9x2)		6.070 €	6.370 €
	5000	20 (10x2)		6.650 €	6.985 €

CAMPANAS CENTRALES [SOLO FILTROS]. ANCHO DESDE 1550 A 2000

				KC	KCR
 Mod KC H= 60-60	2000	8 (4x2)		3.305 €	3.470 €
	2500	10 (5x2)		3.865 €	4.055 €
	3000	12 (6x2)		4.530 €	4.755 €
	3500	14 (7x2)		5.245 €	5.505 €
	4000	16 (8x2)		6.130 €	6.435 €
 Mod KCR H= 60-60	4500	18 (9x2)		6.745 €	7.085 €
	5000	20 (10x2)		7.380 €	7.750 €

CAMPANAS CENTRALES [SOLO FILTROS]. ANCHO 2100

				KC	KCR
 Mod KC H= 60-60	2000	8 (4x2)		3.830 €	4.025 €
	2500	10 (5x2)		4.615 €	4.845 €
	3000	12 (6x2)		5.530 €	5.805 €
	3500	14 (7x2)		6.260 €	6.570 €
	4000	16 (8x2)		6.875 €	7.220 €
 Mod KCR H= 60-60	4500	18 (9x2)		7.530 €	7.910 €
	5000	20 (10x2)		8.105 €	8.510 €

Modelos con reguladores de caudal, consultar precio

Construidas en acero inoxidable AISI 304 18/10 satinado de 1 mm. Techo galvanizado

Cortadas a laser, completamente soldadas y acabados que permiten una fácil limpieza.

Incluye grifo de descarga de grasa y kit de anclaje de fácil sujeción. Se suministran partidas a partir de los 4,5 m.

Los modelos KP se pueden curvar sin sobrecoste. Cualquier otro modelo, recortes.... Consultar precio

CAMPANAS CENTRALES COMPENSADAS, SIN MOTOR

	LONGITUD	Nº FILT		PVP €	PVP €
--	----------	---------	--	-------	-------

CENTRALES COMPENSADAS. ANCHO DESDE 1300 A 1500



Mod KCC H= 60-60



Mod KCRC H= 60-60

				KCC	KCRC
1500	6 (3x2)			3.045 €	3.200 €
2000	8 (4x2)			3.660 €	3.845 €
2500	10 (5x2)			4.230 €	4.440 €
3000	12 (6x2)			4.835 €	5.080 €
3500	14 (7x2)			5.575 €	5.855 €
4000	16 (8x2)			6.150 €	6.460 €
4500	18 (9x2)			6.720 €	7.055 €
5000	20 (10x2)			7.335 €	7.700 €

CENTRALES COMPENSADAS. ANCHO DESDE 1550 A 2000



Mod KCC H= 60-60



Mod KCRC H= 60-60

				KCC	KCRC
1500	6 (3x2)			4.060 €	4.265 €
2000	8 (4x2)			4.750 €	4.985 €
2500	10 (5x2)			5.510 €	5.785 €
3000	12 (6x2)			6.095 €	6.400 €
3500	14 (7x2)			6.575 €	6.905 €
4000	16 (8x2)			7.555 €	7.930 €
4500	18 (9x2)			8.200 €	8.610 €
5000	20 (10x2)			8.895 €	9.340 €

CENTRALES COMPENSADAS. ANCHO 2100



Mod KCC H= 60-60



Mod KCRC H= 60-60

				KCC	KCRC
2000	8 (4x2)			5.035 €	5.285 €
2500	10 (5x2)			5.415 €	5.685 €
3000	12 (6x2)			6.155 €	6.465 €
3500	14 (7x2)			6.935 €	7.285 €
4000	16 (8x2)			7.745 €	8.130 €
4500	18 (9x2)			8.490 €	8.915 €
5000	20 (10x2)			9.295 €	9.760 €

Modelos con reguladores de caudal, consultar precio.

Más de 4 m se aconseja 2 salidas, en cuyo caso no precisa reguladores.

Construidas en acero inoxidable AISI 304 18/10 satinado de 1 mm.. Techo en galvanizado

Cortadas a laser, completamente soldadas y acabados que permiten una fácil limpieza.

Incluye grifo de descarga de grasa y kit de anclaje de fácil sujeción. Se suministran partidas a partir de los 4,5 m.

Los modelos KP se pueden curvar sin sobrecoste. Cualquier otro modelo, recortes.... Consultar precio

EXTRACCIONES ESPECIALES

	LONGITUD	Nº FILT		PVP €	PVP €	PVP €
--	----------	---------	--	-------	-------	-------

CAMPANAS CENTRALES SHOW COOKING. ANCHO DESDE 1100 A 1300



Mod KSHCR H= 55



Mod KSHCCR H= 65

SÓLO FILTROS

LONGITUD	Nº FILT	PVP €	PVP €	PVP €
2000	4x1			KSHCR 2.320 €
2500	5x1			2.680 €
3000	6x1			3.145 €
3500	7x1			3.545 €
4000	8x1			3.715 €

COMPENSADAS

LONGITUD	Nº FILT	PVP €	PVP €	PVP €
2000	4x1			KSHCCR 3.265 €
2500	5x1			3.795 €
3000	6x1			4.370 €
3500	7x1			4.950 €
4000	8x1			5.535 €

Construidas en acero inoxidable AISI 304 18/10 satinado de 1 a 1,5 mm excepto techo galvanizado.
Cortadas a laser y completamente soldadas. Incluye grifo de descarga de grasa y kit de anclaje de fácil sujeción.
Iluminación opcional. Se suministra en una pieza.

ILUMINACIÓN



FOCO LED CIRCULAR

225 €

Se aconseja instalar 1 cada 2 filtros. Diámetro: 16 cm. Consumo: 9 W

SISTEMA ANTI-INCENDIOS



ANTI-INCENDIOS CAMPANA MURAL HASTA 5,5 M (1 SOLA FREIDORA/SARTÉN)+PULSADOR	3.145 €
ANTI-INCENDIOS CAMPANA MURAL HASTA 3 M (2 FREIDORA/SARTÉN)+PULSADOR	3.145 €
ANTI-INCENDIOS CAMPANA MURAL SUPERIOR A LAS ANTERIORES	5.950 €
ANTI-INCENDIOS CAMPANA CENTRAL HASTA 3 M (1 SOLA FREIDORA/SARTÉN)+PULSADOR	3.225 €
ANTI-INCENDIOS CAMPANA CENTRAL HASTA 2,5 M (2 FREIDORA/SARTÉN)+PULSADOR	3.225 €
ANTI-INCENDIOS CAMPANA SUPERIOR A LAS ANTERIORES	6.055 €

Sistema homologado. PROTECH. Pulsador de emergencia incluido.
Referencias orientativas. Para precios definitivos, consultar nº de flujos.
Exigible en todas las cocinas industriales superiores a 1,5 m. También las inferiores que lleven freidora.
El líquido de extinción de incendios, de bajo pH, resulta extremadamente eficaz. No debe utilizarse en fuegos en presencia de tensión eléctrica. Proporciona un efecto de enfriamiento que mejora aún más su capacidad de impedir la reactivación.
Fácil de limpiar y de recargar una vez extinguido el fuego. No corrosivo.

Precio instalado, al fabricar la campana. Incluye certificado.

CAJAS DE VENTILACIÓN

MODELO	DB	M3	W	V	PVP €
--------	----	----	---	---	-------

CAJA DE VENTILACIÓN INSONORIZADA. MOTOR DIRECTO



M 9-9 1/3	61	2700	250	230 F+N	830 €
M 9-9 1/2	66	2800	370	230 F+N	870 €
M 10-10 1/3	61	3200	250	230 F+N	1.005 €
M 10-10 3/4	70	3950	550	230 F+N	1.050 €
M 12-12 1,5, III	74	7800	1100	400 3F	1.245 €
M 12-12 3 III	74	11.900	2200	400 3F	1.985 €

Cajas insonorizadas. Impulsión frontal y exulsión posterior. IP55

CAJA DE VENTILACIÓN INSONORIZADA, CON MOTOR A TRANSMISIÓN POR CORREA VENTILADOR DE DOBLE ASPIRACIÓN



M 9-9 1	70	4100	1100	400 3F	1.965 €
M 10-10 1,5	71	5300	1500	400 3F	2.040 €
M 10-10 2	74	5900	2200	400 3F	2.070 €
M 12-12 1,5	70	6400	1500	400 3F	2.410 €
M 12-12 2	73	7400	2200	400 3F	2.430 €
M 12-12 3	73	8200	3000	400 3F	2.495 €
M 15-15 2	68	9000	2200	400 3F	2.645 €
M 15-15 3	69	10000	3000	400 3F	2.795 €
M 15-15 4	72	11000	4000	400 3F	2.980 €
M 18-18 2	73	12000	2200	400 3F	2.885 €
M 18-18 3	67	14000	3000	400 3F	2.995 €
M 18-18 4	70	15000	4000	400 3F	3.215 €
M 18-18 5,5	72	16500	5500	400 3F	3.230 €
M 20-20 4	72	18000	4000	400 3F	3.515 €
M 20-20 5,5	74	20500	5500	400 3F	3.665 €
M 20-20 7,5	77	22500	7500	400 3F	3.935 €
M 22-22 7,5	74	25000	7500	400 3F	4.110 €

Ventilador centrífugo de baja presión. Motor certificado según norma EN 12101-3-ip55.

Disponibles tanto en versión horizontal como vertical, con transmisión a la derecha, visto desde la boca de impulsión, sin sobrecoste. A la izquierda por encargo.

CAJA DE VENTILACIÓN DE SIMPLE ASPIRACIÓN



12 - 6 1,5	77	4250	1500	400 3F	2.070 €
15 - 8 1,5	72	5400	1500	400 3F	2.445 €
15 - 8 2,2	75	6400	2200	400 3F	2.535 €
15 - 8 3	77	7400	3000	400 3F	2.645 €
18 - 8 2,2	74	8200	2200	400 3F	2.900 €
18 - 8 3	76	9000	3000	400 3F	3.130 €
18 - 8 5,5	73	13100	4000	400 3F	3.400 €
18 - 8 7	75	15000	5500	400 3F	3.780 €

Ventilador centrífugo de simple aspiración a transmisión.

CAJA DE VENTILACIÓN

MODELO	DB	M ³	W	V	PVP €
CAJA DE VENTILACIÓN 400°C 2H, CON MOTOR A TRANSMISIÓN Y VENTILADOR DE DOBLE ASPIRACIÓN					
M 9-9 1	70	4100	1100	400 3F	2.180 €
M 10-10 1,5	71	5300	1500	400 3F	2.350 €
M 10-10 2	72	5900	2200	400 3F	2.400 €
M 12-12 1,5	70	6400	1500	400 3F	3.020 €
M 12-12 2	73	7400	2200	400 3F	3.055 €
M 12-12 3	73	8200	3000	400 3F	3.085 €
M 15-15 2	68	9000	2200	400 3F	3.560 €
M 15-15 3	69	10000	3000	400 3F	3.625 €
M 15-15 4	72	11000	4000	400 3F	3.900 €
M 18-18 2	73	12000	2200	400 3F	4.010 €
M 18-18 3	67	14000	3000	400 3F	4.060 €
M 18-18 4	70	15000	4000	400 3F	4.260 €
M 18-18 5,5	72	16500	5500	400 3F	4.685 €
M 20-20 4	72	18000	4000	400 3F	5.960 €
M 20-20 5,5	74	20500	5500	400 3F	6.305 €
M 20-20 7,5	74	22500	7500	400 3F	7.140 €
M 22-22 7,5	74	25000	7500	400 3F	7.430 €



Ventilador centrífugo de baja presión. Motor certificado según norma EN 12101-3-ip55. Disponible tanto en versión horizontal como vertical, con transmisión a la derecha, visto desde la boca de impulsión, sin sobrecoste. A la izquierda por encargo.

CAJA DE VENTILACIÓN 400°C 2H DE SIMPLE ASPIRACIÓN

12 - 6 1,5	77	4250	1500	400 3F	2.190 €
15 - 8 1,5	75	5400	1500	400 3F	2.460 €
15 - 8 2,2	75	6400	2200	400 3F	2.815 €
15 - 8 3	77	7400	3000	400 3F	2.980 €
18 - 8 2,2	74	8200	2200	400 3F	2.995 €
18 - 8 3	76	9000	3000	400 3F	3.095 €
18 - 8 5,5	75	13100	4000	400 3F	3.590 €
18 - 8 7	75	15000	5500	400 3F	4.015 €



Ventilador centrífugo de simple aspiración a transmisión.

EXTRACCIÓN ELECTROSTÁTICA

DIRIGIDA A LOCALES QUE CARECEN DE SALIDAS DE HUMO

EXISTEN 2 OPCIONES QUE PUEDEN MONTARSE POR SEPARADO O COMBINADAS.

FILTRONIC (si sólo se desea eliminar el humo).

Compuesta de: filtros, celdas y motor. Desde 1250 m³ hasta 10.000 m³ o más.

MÓDULOS DE CARBÓN ACTIVO (si sólo se desea eliminar el olor).

Compuesta por módulos de carbón en grano.

Desde 1250 m³ hasta 10.000 m³ o más.



ALIMENTACIÓN









ÍNDICE *Index / Sommaire*

PAG.

	CORTADORAS	A - 195
	PICADORAS RALLADORAS HAMBURGUESERA	A - 196-197
	REBANADORA DE PAN	A - 198
	ABLANDADORA	A - 198
	SIERRAS	A - 198
	AMASADORAS DE CARNE EMBUTIDORAS	A - 199
	LAVAVERDURAS	A - 199
	CORTA HORTALIZAS Y CUTTER	A - 200
	PELA PATATAS LIMPIA MEJILLONES	A - 201
	BRAZOS TRITURADORES	A - 202
	PLANETARIAS	A - 202
	AMASADORAS	A - 203
	PORCIONADORAS DE PIZZA BOLEADORAS DE PIZZA FORMATEADORAS DE PIZZA	A - 203
	LAMINADORA DE PIZZA LAMINADORA DE PASTA FRESCA	A - 204
	ENVASADORAS AL VACIO	A - 205



CORTADORAS FIAMBRE CORREA

(Profesionales)

MODELO	CUCHILLAS	CORTE mm			DIM. MÁQUINA			W	V/Hz	PVP
 220 PAVSB	220	180	140	0/15	47	38	34	220	230V F+N	715€
250 PAFSB*	250	200	160	0/15	51	38	36	250	230V F+N	825€
300 COAB	300	230	210	0/15	59	48	40	350	230V F+N	1.455€
<i>Nuevos modelos CE profesionales con anillo protector (excepto*).</i>										
 ECO 220 AFAB	220	200	150	0/15	47	40	36	250	230V F+N	1.030€
ECO 250 ECAB	250	200	160	0/15	47	40	37	300	230V F+N	1.120€
ECO 280 AFAB	280	250	200	0/15	58	47	39	300	230V F+N	1.380€
ECO 300 ECAB	300	260	210	0/15	60	48	42	400	230V F+N	1.595€
<i>Nuevos modelos CE profesionales con anillo protector</i>										
 PLUS 300 AFAB	300	280	220	0/15	69	56	44	450	230V F+N	2.035€
PLUS 350	350	290	240	0/15	71	57	47	500	230V F+N	2.965€
<i>Nuevos modelos CE profesionales con anillo protector</i>										
<i>Producto Italiano de máxima calidad y seguridad, con gran capacidad de corte.</i>										
<i>Estructura en aluminio. Cuchillas inox. Dotadas de cubre cuchillas y afilador.</i>										
<i>Stop al quitar el cubre cuchillas. Rearme manual. Al abrir el carro no se abre la vela y viceversa.</i>										
<i>Alta protección a la humedad.</i>										
 AUTOMATICA 300 SBR	300	285	190	0/20	72	72	62	380	230V F+N	6.465€
AUTOMATICA 350 SBR	350	280	220	0/20	72	72	62	380	230V F+N	7.165€
OPCIONAL: Contador de lonchas										650€
<i>Hasta 60 cortes x minuto. Regulación de la velocidad</i>										
<i>Puede ser utilizada también como manual. Disponibles varias versiones de platos opcionales para poder cortar diversos tipos de productos.</i>										

CORTADORAS FIAMBRE ENGRANAJE

(Profesionales)

MODELO	CUCHILLAS	CORTE mm			DIM. MÁQUINA			W	V/Hz	PVP
 NEE 300	300	270	210	0/15	62	50	46	370	230V/400V 50Hz	4.350€
NEE 350	350	300	250	0/30	84	64	56	500	230V/400V 50Hz	4.940€
 AUTOMÁTICA SUPER 300 SBR	300	285	190	0/20	66	70	62	370	230V/400V 50Hz	7.625€
AUTOMÁTICA SUPER 350 SBR	350	280	220	0/20	66	70	62	370	230V/400V 50Hz	8.235€
OPCIONAL: Contador de lonchas (permite programar Nº de lonchas que se desea cortar).										650€
<i>Hasta 60 cortes x minuto. Regulación de la velocidad. Extracción de la cuchilla con mecanismo muy sencillo.</i>										
<i>Puede ser utilizada también como manual. Disponibles varias versiones de platos opcionales para poder cortar diversos tipos de productos.</i>										

CORTADORAS CARNES VERTICAL

(Profesionales)

MODELO	CUCHILLAS	CORTE mm			DIM. MÁQUINA			W	V/Hz	PVP
 VERTI 300	300	190	220	0/15	65	46	43	430	230V F+N 50 Hz	2.340€
BETA 350 BN	350	230	270	0/15	84	69	53	300	400V 3F+N	4.380€

PICADORAS

*** (Para la hostelería)***

MODELO	BOCA - AGUJ DISCO		Kg/h	DIM. MÁQUINA			hp	V/Hz	PVP	
	NOVA 8	60	6	30	26	19	35	0,5	230V F+N	755€
	NOVA12 III	70	6	150	38	29	43	1	400V 3F+N	1.145€
	NOVA12 II	70	6	150	38	29	43	1	230V F+N	1.195€
	NOVA12 III B IX	70	6	150	38	29	43	1	400V 3F+N	1.385€
	NOVA12 II B IX	70	6	150	38	29	43	1	230V F+N	1.440€
	NOVA 22 III	82	6	300	44	29	43	1,5	400V 3F+N	1.365€
	NOVA 22 II	82	6	300	44	29	43	1,5	230V F+N	1.460€
	NOVA 22 III B IX	82	6	300	44	29	43	1,5	400V 3F+N	1.625€
	NOVA22 II B IX	82	6	300	44	29	43	1,5	230V F+N	1.725€
	NOVA 32 III	98	6	400	50	24	51	2	400V F+N	2.545€
	NOVA 32 III B IX	98	6	400	50	24	51	2	400V F+N	2.900€

Modelo NOVA 32 con inversión de marcha de serie.

Producto Italiano de máxima calidad. Estructura en aluminio acabado cromado. Máxima seguridad: Protector entrada boca.

Rearme manual. Protección térmica. Motor ventilado en mod 22. Disponibles discos de 4,5, 8 y 10 mm

Mod B IX boca completa en acero inox. Resto: cuchilla y disco en inox. Boca y sinfín alimentario

PICADORAS

*** (Para alimentación)***

MODELO	BOCA - AGUJ DISCO		Kg/h	DIM. MÁQUINA			hp	V/Hz	PVP	
	FTI 22 III B IX	82	6	300	43	27	43	1,5	400V 3F+N	1.930€
	FTI 22 II B IX	82	6	300	43	27	43	1,5	230V F+N	1.995€
	FTI 22 UNGER II B IX	82	6	300	43	27	43	1,5	230V F+N	3.250€
	FTI 32 III B IX	98	6	400	58	37	51	2	400V 3F+N	3.395€
	FTI 32 II UNGER B IX	98	6	400	58	37	51	2	230V F+N	4.960€

Modelo FTI 32 con inversión de marcha de serie.

Producto Italiano de máxima calidad. Estructura en aluminio acabado cromado. Máxima seguridad: Protector entrada boca.

Rearme manual. Protección térmica. Motor ventilado en mod 22. Disponibles discos de 4,5, 8 y 10 mm

Mod B IX boca completa en acero inox. Resto: cuchilla y disco en inox. Boca y sinfín alimentario.





PICADORAS REFRIGERADAS

*** (Para alimentación)***



MODELO	BOCA - AGUJ DISCO		Kg/h	DIM. MÁQUINA			hp	V/Hz	PVP	
	FTRS 22 III	82	6	300/350	32	38	55	1,5	400V 3F+N	5.750€
	FTRS 32 III	98	6	600	38	41	57	3,0	400V 3F+N	6.990€

Construidas en acero inoxidable. Cubeta y notor refrigerados. Con inversión de marcha Temperatura -2 a +4°C. Transmisión por engranaje.

COMPLEMENTOS PICADORAS

MODELO	DIM. MÁQUINA	PVP	
	BOCA TRITURADORA DE TOMATE MOD 12	ø 75 x 20	410€
	MOD 22	ø 120 x 20	515€
	BOCA PASAPURE (PATATA..) MOD 12	ø 400 x 20	640€
	MOD 22	ø 400 x 20	660€
<i>Cuerpo en aluminio. Corte y cubeta inox.</i>			
	SET 3 EMBUDOS (15-20 Y 25) PARA EMBUTIR CON LA PICADORA		40€
	ANILLO PARA ENSACAR		50€

RALLADORAS-PICADORAS

MODELO	mm RALLADORA		mm PICADORA		DIM. MÁQUINA	HP	V/Hz	PVP
	RULO	BOCA	BOCA - AGUJ.	DISCO				
	F TG 8	60 110	110 65	60 6	38 26 36	0,5	230V F+N	950€
	F TG12III	75 140	140 80	70 6	50 20 46	1	400V 3F+N	1.585€
	F TG12II	75 140	140 80	70 6	50 20 46	1	230V F+N	1.635€
	F TG22III	75 140	140 80	70 6	61 20 46	1,5	400V 3F+N	1.830€
	F TG22II	75 140	140 80	70 6	61 20 46	1,5	230V F+N	1.905€

Producto Italiano de máxima calidad. Estructura en aluminio acabado cromado.

RALLADORAS DE QUESO Y PAN

MODELO	mm RULO	mm BOCA	Kg/h	DIM. MÁQUINA	HP	V/Hz	PVP	
	F GM	60 110	110 65	30	28 17 31	0,5	230V F+N	590€
	F GM CON RULO INOX	60 110	110 65	30	28 17 31	0,5	230V F+N	670€
	F GS III	75 140	140 80	70	38 22 38	1	400V 3F+N	1.175€
	F GS III CON RULO INOX	75 140	140 80	70	38 22 38	1	400V 3F+N	1.265€
	F GS II	75 140	140 80	70	38 22 38	1	230V F+N	1.245€
	F GS II CON RULO INOX	75 140	140 80	70	38 22 38	1	230V F+N	1.330€

Solo se debe usar para queso seco o curado, no mantecoso. Tampoco para pan blando.

CORTA MOZZARELLA

MODELO	RPM/m	Kg/H	DIM. MÁQUINA	W	V/Hz	PVP	
	F TMC	1400	50	42 22 44	750	230V F+N	1.600€

Producto Italiano de máxima calidad. Estructura y cono en inox 3.04. En dotación 1 cono de 7 mm. Reductora de engranaje con baño de aceite. Motor muy robusto y protegido contra el recalentamiento

Conos opcionales de 2,5 mm y 4 mm
Cuchilla rodajas de 2 mm

170€
170€

REBANADORA DE PAN

MODELO	PRODUCCIÓN	DIM. MÁQUINA			HP	V/Hz	PVP
 REBANADORA GBPS-T	500/h	65	80	117	0,5	230V F+N	2.950€
<i>Especificador grosor: 11 mm, 13 mm ó 16 mm.</i>							



RALLADOR DE PAN

 RALLADOR DE PAN LACADO	Hasta 50 Kg/h - 3000 rpm	40	38	80	0,75	230V F+N	1.720€
RALLADOR DE PAN INOX	Hasta 50 Kg/h - 3000 rpm	40	38	80	0,75	230V F+N	2.745€
FILTRO MIGAS OPCIONAL							40€
<i>3 filtros en dotación (1-2 y 3 mm). Montado 2 mm</i>							

ABLANDADORA DE CARNE

MODELO	CUCHILLA	DIM. MÁQUINA			HP	V/Hz	PVP
 AUTOMÁTICA	44 distancia 4 mm	45	20	45	0,6	230V F+N	5.165€
<i>Transmisión por engranaje. Grupo de corte desmontable sin herramientas Potente motor de corriente alterna, hermético y refrigerado</i>							

SIERRAS DE HUESO Y CONGELADOS

MODELO	CINTA mm	CORTE mm		MESA APOYO		DIM. MÁQUINA			HP	V/Hz	PVP
		ALTO	ANCHO								
 SGA1550 III	1550	250	180	33	33	37	60	80	1	400V 3F+N	3.280€
SGA 1830 III	1830	320	190	41	41	41	68	94	1	400V 3F+N	3.425€
SGA 2020 III	2020	340	230	50	53	50	75	105	1,5	400V 3F+N	4.245€
 SGI 1650 III	1650	190	190	50	41	50	69	88	1,5	400V 3F+N	4.785€
SGI 1860 III	1860	240	210	50	44	50	72	98	1,5	400V 3F+N	6.535€
 SGI 2080 III	2080	270	230	60	55	60	72	155	2	400V 3F+N	9.015€
SGI 2460 III	2460	330	270	72	66	72	83	169	2	400V 3F+N	10.270€
SGI 3160 III	3160	430	360	86	81	86	100	188	3	400V 3F+N	12.410€

*Producto Italiano de máxima calidad. Mod SGA Estructura en aluminio anodizado. Mod SGI Inox.
Mesas y cintas siempre inox. Cambiando la cinta se pueden usar para carne, pescado o congelado.
Máxima seguridad: micro puerta. Cinta protegida por guía. Stop emergencia. Rearme manual. Motor protegido. IP65.*

OPCIONALES

 Caballote INOX MOD SGA		75	50	35							700€
Caballote INOX MOD SGI 1650 Y 1830		50	33	60							985€
Versión Monofase											+5%

PRENSA DE HAMBURGUESAS



MODELO	Ø hamburguesa	DIM. MÁQUINA	PVP
FPH 100	100 manual	25 19 32	535€

Disponible también en diámetro 130

AMASADORA DE CARNE PICADA



MODELO	CAPACIDAD	DIM. MÁQUINA	hp	V/Hz	PVP
30 KG DE BANCO. MONOPALA	30 kg	36 72 57	1	400V 3F+N	6.155€
30 KG CON CARRO. MONOPALA	30 kg	36 72 103	1	400V 3F+N	6.465€
50 KG CON CARRO. MONOPALA	50 kg	46 80 102	2	400V 3F+N	6.895€
50 KG CON CARRO. BIPALA	50 kg	56,5 80 104	2,5	400V 3F+N	8.165€

Estructura y pala inox. Cuba abatible 90°. Micro de seguridad en la tapa.

EMBUTIDORAS



MODELO	CAPACIDAD	mm	DIM. MÁQUINA	PVP
EMB HORIZONTAL - 7	7 LIT	Ø 156	80 23 24	1.655€
EMB VERTICAL - 7	7 LIT	Ø 156	46 30 74	1.810€
EMB VERTICAL -14	14 LIT	Ø 198	48 35 90	1.985€

Manuales. 2 Velocidades. Construido en acero inoxidable con pistón de aluminio y engranaje Inox. En dotación 3 embudos de Ø 10, 17, y 21.

LAVAVERDURAS



MODELO	CARGA	KG/H (*)	KG/CICLO (*)	DIM. MÁQUINA	hp	V/Hz	PVP
LAVAVERDURAS OVERD-1M	135 L	150/500	5/20	71 70 88	0,6	230V F+N	
OVERD-2T	200 L	250/1100	8/40	120 71 87	1,5	400 V 3F+N	CONSULTAR
OVERD-3T	235 L	350/1500	11/60	140 70 87	1,5	400 V 3F+N	
LAVA+CENTRI OLAV-2 MANUAL	12 L LAVADO 2 L CENTR			55 74 86	1	230V F+N	
OLAV-2PLC AUTOM	12 L LAVADO 2 L CENTR			55 74 86	1	230V F+N	CONSULTAR
OLAVCEN	135 L LAVADO 13 L CENTR		5-20 1-6	105 70 86	1,1	230V F+N	
CENTRIFUG OCEN-68M	20 L	Cesto 318x245		68 43 82	0,6	230V F+N	
OCEN-88M	30 L	Cesto 408x245		78 53 83	0,8	230V F+N	CONSULTAR
OCEN-128T	50 L	Cesto 480x285		84 59 87	1,8	230V F+N	

(*) Producción para verdura ligera/pesada. Estructura Inox 304. Rejilla en el fondo para separar los sedimentos terrosos. Lavado por turbulencia.

Estructura Inox 304. Regulación manual. Filtro en el fondo. Cesto de centrifugado extraíble, en inox. desagüe del centrifugado conectado al de lavado. Lavado por giro 50 rpm (excepto "OLAVCEN") centrifugado por giro a 370 rpm. Rumorosidad < 70 db.

Estructura Inox 304. Rejilla en el fondo para separar los sedimentos terrosos. Centrifugado por giro a 700 rpm Rumorosidad < 70 db.

(*) Producción verdura ligera/verdura pesada.

CUTTER

MODELO	litros	R.P.M.	DIM. MÁQUINA	HP	V/Hz	PVP
 CUTTER GFL-3	3	1.400	23 20 40	0,75	230V F+N	1.795€
CUTTER GFL-5	5	1.400	31 27 47	1,5	400V 3F+N	2.210€
CUTTER GFL-8	8	1.400	31 27 47	1,5	400V 3F+N	2.360€

Doble velocidad 700/1400 rpm (Mod. 5 y 8).

Doble velocidad 1400/2800 rpm (Mod. 5 y 8).

Con freno motor, de serie

Versión monofase en modelo 5 y 8 sin coste adicional. Doble velocidad (opcional sólo en modelos 5 y 8 trifase).

Cuerpo y cuchillas en inox 304. Cuba extraíble. Motor ventilado. Freno de motor. Tapa con micro de seguridad.

355€

825€

CORTAHORTALIZAS

MODELO	Kg/h	DIM. MÁQUINA	HP	V/Hz	PVP
--------	------	--------------	----	------	-----



ROBOT CUCOJET-F

18,5

49 28 53

0,8

230V F+N

2.240€

Carenado, tapa y cubeta de corte en acero inox 304. Motor ventilado. Transmisión por correa. En dotación disco expulsor

ROBOT CUCOJET-F+6 DISCOS (E2-E10-D10-10-H10-Z3-Z7)

18,5

49 28 53

0,8

230V F+N

3.020€

Carenado, tapa y cubeta de corte en acero inox 304. Motor ventilado. Transmisión por correa. En dotación disco expulsor



DISCO CORTE

E

rodajas finas

E1-E2...E14

165€



DISCO CORTE

S

Medias rodajas

S1-S2

165€



DISCO CORTE

H

Tiras curvadas

H4-H6-H8-H10

215€



DISCO CORTE

Z

Corte tipo "juliana" y rallado

Z2-Z3-Z4-Z7

130€



DISCO CORTE

V

Rallado pan y queso curado

Sólo 1 modelo

130€



DISCO FIJO

B

Combinado con E corta rodajas en tiras

B6-B8-B10

215€



DISCO CORTE

D

Combinado con E corta rodajas en cubos

8*8-10*10-16*16-20*20

245€



DISCO CORTE REGULABLE

Rodajas

Regulable de 1 a 8 mm

405€



EXPULSOR



No corta Sólo Expulsa

(en dotación. Plástico)



75€

Todos los discos, excepto el expulsor, en aluminio con cuchillas inox

PELAPATATAS

MODELO	CARGA	Kg/h	R.P.M.	DIM. MÁQUINA	HP	V/Hz	PVP
 5 KG BANCO	5	150	270	53-52-52	0,5	400V 3F+N	2.630€
 5 KG CON CAJÓN Y FILTRO	5	150	270	53-52-70	0,5	400V 3F+N	3.015€
10 KG CON CAJÓN Y FILTRO	10	300	320	53-66-85	0,75	400V 3F+N	3.530€
18 KG CON CAJÓN Y FILTRO	18	250	320	53-66-95	0,9	400V 3F+N	3.705€
 5 KG CON CAJÓN, FILTRO Y CABALLETE ALTO	5	150	270	53-52-95	0,5	400V 3F+N	3.245€
10 KG CON CAJÓN, FILTRO Y CABALLETE ALTO	10	300	320	53-66-110	0,75	400V 3F+N	3.760€
18 KG CON CAJÓN, FILTRO Y CABALLETE ALTO	18	500	320	53-66-120	0,9	400V 3F+N	4.000€
Modelo monofase							+3%€
<i>Estructura en acero inox 304. Motor ventilado. Paredes abrasivas de fácil sustitución. Transmisión por correa. Micro en tapa. Panel de mandos digital. Pulsante manual para descarga del producto. Timer. Tapa de plástico (inox opcional). Disponible modelos de mayor producción.</i>							

LIMPIA MEJILLONES

MODELO	CARGA	Kg/h	R.P.M.	DIM. MÁQUINA	HP	V/Hz	PVP
 5 KG BANCO	5	75	145	53-52-52	0,5	400V 3F+N	2.875€
 5 KG CON CAJÓN Y FILTRO	5	75	145	53-52-70	0,5	400V 3F+N	3.065€
10 KG CON CAJÓN Y FILTRO	10	150	180	53-66-85	0,75	400V 3F+N	3.600€
18 KG CON CAJÓN Y FILTRO	18	250	180	53-66-95	0,9	400V 3F+N	3.830€
 5 KG CON CAJÓN, FILTRO Y CABALLETE ALTO	5	75	145	53-52-95	0,5	400V 3F+N	3.290€
10 KG CON CAJÓN, FILTRO Y CABALLETE ALTO	10	150	180	53-66-110	0,5	400V 3F+N	3.835€
18 KG CON CAJÓN, FILTRO Y CABALLETE ALTO	18	250	180	53-66-120	0,9	400V 3F+N	4.020€
Modelo monofase							+3%€
<i>Estructura en acero inox 304. Motor ventilado. Paredes abrasivas de fácil sustitución. Transmisión por correa. Panel de mandos digital. Pulsante manual para descarga del producto. Timer. Tapa de plástico (inox opcional).</i>							

BRAZOS TRITURADORES

MODELO	Veloc	Brazos		litros	DIM. MÁQUINA mm		W	V	PVP
		Nº	mm		Ø	H			
FLV250/200	Variable	1	200	15	75	505	250	230V F+N	495€
FLW250/250	Variable	1	250	20	75	555	250	230V F+N	520€
FLW300/300	Variable	1	300	20-50	100	650	300	230V F+N	690€
FLW400/400	Variable	1	400	50-75	100	750	400	230V F+N	830€
FLW500/500	Variable	1	500	50-100	100	850	500	230V F+N	930€



De serie brazo mezclador.

Los modelos con velocidad variable cuentan con 10 programas. Disponibles muchas más opciones. Consultar.

COMPLEMENTOS

BRAZO BATIDOR 290 mm (mod 300-400-500)	285€
--	-------------

PLANETARIAS

MODELO	Veloc	Dim. Cuba cm	litros	DIM. MÁQUINA			W	V	PVP
FPM 5	40/250	Ø20,5x17	5	23	35	40	300	230V F+N	1.240€
FPM 7	40/250	Ø23,5x20,5	7,5	25	42	42	325	230V F+N	1.375€
FPA 10	95/175/320	Ø24,5x24	10	49	40	78	600	230V F+N	2.710€
FPA 20	95/175/320	Ø31,5x28	20	59	48	93	900	400V 3F+N	3.160€
FPA 30	95/175/320	Ø38x37	30	68	59	110	1300	400V 3F+N	4.960€
FPA 40	95/175/320	Ø40x39	40	70	61	113	1300	400V 3F+N	5.170€



En dotación: brazo para montar, brazo gancho y brazo espátula.

La capacidad hace referencia a producto líquido. Para masa se reduce hasta el 25%. Ver manual.

El cambio de velocidad se debe realizar con la máquina parada. Cubas desmontables.

Tracción por correa.

AMASADORAS

MODELO	Capacidad	kg/h	Ø cuba	DIM. MÁQUINA	HP	V/Hz	PVP
GIBM 5 II	7 l 5 kg	29	24	24 50 50	0,5	230V F+N	1.605€
GIBM 10 II	10 l 8 kg	35	26	26 50 50	0,5	230V F+N	1.755€
GIBM 20 II	22 l 17 kg	56	36	39 67 73	1	230V F+N	2.025€
GIBM 30 II	32 l 25 kg	88	40	43 74 81	1,5	230V F+N	2.455€
GIBM 40 II	41 l 35 kg	112	45	48 81 83	1,5	230V F+N	2.860€
GIBM 50 II	48 l 42 kg	128	45	48 81 83	2	230V F+N	3.095€



Segunda velocidad opcional en versión trifase 20, 30, 40 y 50 kg

435€

Inverter con variador de velocidad

625€

Cabezal y cuba fija. Ruedas y Timer de serie. Espiral, cuba y quiebra pasta en inox Aisi 304. Mandos de baja tensión. Pulsador de seguridad. Los modelos 20, 30, 40 y 50 pueden ser III. No varía precio.

GIMR 5	7 l 5 kg	29	24	39 67 68	0,5	230V F+N	2.345€
GIMR 10	10 l 8 kg	35	26	39 67 68	0,5	230V F+N	2.375€
GIMR 15	16 l 12 kg	48	32	39 67 73	1	230V F+N	2.660€
GIMR 20	22 l 17 kg	56	36	39 67 73	1	230V F+N	2.785€
GIMR 30	32 l 25 kg	88	40	43 74 81	1,5	230V F+N	3.260€
GIMR 40	41 l 35 kg	112	45	48 81 83	1,5	230V F+N	3.415€
GIMR 50	48 l 42 kg	128	45	48 81 83	2	230V F+N	3.565€

Segunda velocidad opcional en versión trifase 20, 30, 40 y 50 kg

435€

Inverter con variador de velocidad

570€

Cabezal elevable y cuba extraíble. Ruedas y Timer de serie. Espiral, cuba y quiebra pasta en inox Aisi 304. Mandos de baja tensión. Pulsador de seguridad. Los modelos 20, 30, 40 y 50 pueden ser III. No varía precio.

GIMF 25	30 l 25 kg	90	50	53 90 88	1,5	230V F+N	7.240€
GIMF 35	40 l 35 kg	120	56	59 93 88	1,5	230V F+N	8.000€

Modelo trifase

625€

Segunda velocidad opcional en versión trifase

280€

Cabezal fijo. Trabaja con horquilla en vez de espiral. Especial para masas densas. Mejor mezcla y rapidez.



PORCIONADORAS Y BOLEADORAS

*** EXTERIORES *** 14210

MODELO	Capacidad	kg/h - Piezas H	DIM. MÁQUINA mm	Kw	V/Hz	PVP
PORCIONADORA 80 300	30 kg	175-700 (250 gr)	51 66 83	1,2	400V 3F+N	12.410€
PORCIONADORA 80 800	30 kg	175-350 (500 gr)	51 66 83	1,2	400V 3F+N	14.875€
<i>Modelo 300 porciona masa sin fermentar, del peso que se desee (entre 50 gr y 300 gr) con el modelo 800 se puede obtener hasta 900 gr programando 3 cortes. En dotación un cono con 5 regulaciones, de 50 a 300 gr. No incluye cubeta de recogida.</i>						
BOLEADORA AR 300		1200	58 61 50	0,5	400V 3F+N	6.575€
BOLEADORA AR 800		1200	51 51 75	0,5	400V 3F+N	10.600€
<i>Convierte en una bola la masa porcionada y la prepara para ser aplastada.</i>						
COMBI PF PO-AR 300	30 kg	175-700 (250 gr)	66 78 155	1,7	400V 3F+N	20.165€
COMBI PF PO-AR 800	30 kg	175-350 (500 gr)	66 78 163	1,7	400V 3F+N	26.715€

Realiza la doble función: Porciona y convierte en bola. Incluye en precio el mueble inox de apoyo, aprovechando al máximo el espacio.

OPCIONALES

Conos para porcionadoras	0905		190€
Campanas para boleadoras	0910	Desde 50 gr hasta 300 gr	965€



GRANITA

TARIFA 2026

www.grupogranita.com

A-203

FORMATEADORA

MODELO	Ø Pizza	gr. Pasta	DIM. MÁQUINA	Kw	V/Hz	PVP
 GP 33	33cm	100/270	56 43 75	3,6	400V 3F+N	8.085€
GP 45	45cm	100/500	67 55 86	5,6	400V 3F+N	9.795€

Es el complemento de una porcionadora-boleadora.

Convierte las bolas de masa en bases de pizza, pudiendo variar su grosor.

LAMINADORA

MODELO	Ø Pizza	gr. Pasta	DIM. MÁQUINA	HP	V/Hz	PVP
 GDMA 310-1	14-30	80-120	48 36 43	0,33	230V F+N	1.205€
GDMA 500-1	26-45	210-700	65 36 43	0,50	230V F+N	1.420€

Pedal eléctrico de serie



GDSA 310 14-30 80-120 44 38 62 0,33 230V F+N **1.700€**

GDSA 420 26-40 210-700 54 41 72 0,50 230V F+N **1.915€**

Pedal opcional para accionar con el pie **100€**

Modelos especiales para pizza redonda.



GDSA 420 RP 26-45 220-1000 54 41 68 0,50 230V F+N **2.030€**

Pedal eléctrico de pie de serie **100€**

Modelos para pizza rectangulares.

Diseñadas para extender masas de pizza, pan, tartas... Trabaja la masa en frío y no altera sus propiedades
Grosor y diámetro regulables

LAMINADORA DE PASTA FRESCA

MODELO	Long Rulo	DIM. MÁQUINA	W	V/Hz	PVP
 FLPF 320	32 cm	45 35 42	450	230V F+N	4.480€
FLPF 400	40 cm	54 35 42	600	230V F+N	4.885€
FLPF 500	50 cm	64 35 42	600	230V F+N	5.160€

Rulos en acero inoxidable



CORTAPASTA (de 2 mm - 6 mm - 12 mm) **1.820€**

Opcional para modelos LPF debe solicitarse con la máquina. No es posible incorporarlo después



IMPERIA MANUAL 22 cm 22 30 25 - **1.175€**

IMPERIA MOTORIZADA 22 cm 35 37 29 190 230V F+N **3.510€**

Opciones de corte (7 modelos). Producción aproximada, 12 Kg/h **305€**

ENVASADORAS EXTERIORES

*** EXTERIORES ***

MODELO	BARRA mm	Bomba L/min	DIM. MÁQUINA	Kw	V/Hz	PVP	
 FRESH 33	Inox	330	10	39 30 18	0,38	230V F+N	610€
FRESH 43	Inox	430	21	49 30 18	0,45	230V F+N	1.025€

Construidos en acero inoxidable. Soldadura de 4mm

Funcionamiento automático. Por sensor. Ya programada. También sirve para vacío de recipientes. Bivalente 50/60 Hz. Vacío al 85%
Funcionan sólo con bolsas gofradas. Bomba autolubrificante. No admite líquidos, cremas, harinas... (sólo sólidos)

ENVASADORAS DE CAMPANA

MODELO	Barra mm	Bomba m³/h	DIM. CÁMARA	DIM. MÁQUINA	CONS. Kw	V/Hz	PVP
 F27	260	4	27x35x19	38 48 39	0,45	230V F+N	3.095€
F32	320	8	33x33x21	45 46 46	0,45	230V F+N	3.645€
F35	365	10	37x44x21	51 56 52	0,45	230V F+N	4.265€
F42	420	20	43x43x22	56 56 52	0,75	230V F+N	4.795€
F52	520	20	53x53x22	66 67 52	0,90	230V F+N	5.500€

 P2032	320	8	33x33x21	45 46 46	0,45	230V F+N	4.485€
P2036	365	16	37x44x21	51 56 52	0,55	230V F+N	5.435€
P2042	420	21	43x43x22	56 56 52	0,90	230V F+N	5.870€
P2552	520	25	53x53x24	66 67 52	0,90	230V F+N	6.875€

Máxima capacidad con tapa de campana. Bombas de aceite. Vacío 99,9%. Funcionamiento automático.

"Soft Vacuum" para evitar la ebullición de los líquidos. Barra con pistones, sin hilos, para facilitar la limpieza. Sirve también para envasado desde el exterior (con bolsa gofrada). Soldadura de 5mm (no líquidos). Display con 10 programas mod. F y 20 programa mod. P para configurar tiempos de vacío, soldadura, atmósfera... por productos. También sirve para vacío de recipientes.



Detalle Panel Mandos BV



Barra Soldadura BV



Detalle Cuba Cóncava BV



Detalle Envasado Exterior

OPCIONALES

Plano inclinado para líquidos (todos los modelos)	300€
2ª barra (mod. F42 y F52 mod P2042 y P2552)	905€
Corte bolsa modelos P2032 - F 2036 - P2042	280€
Corte bolsa modelos P2052	440€
Doble soldadura mod. P20	205€
Atmósfera progresiva (todos los modelos P20)	435€

SELF SERVICE Y BUFFET



DISPENSADORES ZUMO BUFFET



MODELO	NºSabores	Mezcladores	Litros	DIMENSIONES	HP	KW	V	PVP
--------	-----------	-------------	--------	-------------	----	----	---	-----

DISPENSADOR ZUMO LUX 8 lit		LZ8	8,7	27x37x57				405€
-----------------------------------	--	-----	-----	----------	--	--	--	-------------

*Acabado cromado y cubeta de metacrilato.
Tubo central para ubicar el hielo*



DSIPENSADOR DE CEREALES CON BASE								
---	--	--	--	--	--	--	--	--

LDCBI	Individual		10	24x34x70				360€
LDCBD	Doble		10+10	41x34x70				710€

*Boca de 185 mm de diámetro. Distancia de la boca a la base 13 cm.
Soporte y tapa en acero inoxidable 18/10.*



LÁMPARA DE CALENTAMIENTO INFRARROJOS								
---	--	--	--	--	--	--	--	--

Pie Individual Inox		LLIBI		23x31x79	0,3	230V F+N		580€
Pie Doble Inox		LLIBD		36x36x79	0,6	230V F+N		745€
Colgante Cromado		LLIC		ø24x61+80 extens.	0,3	230V F+N		190€

Distancia ideal de las lámparas al producto 50-60 cm. Aluminio con acabado cromado.

AUXILIARES Y COMPLEMENTOS DE BUFFETS

MODELO	DIMENSIONES	KW	V	PVP
--------	-------------	----	---	-----

CHAFING DE TAPA AUTOPORTANTE CON CRISTAL



GN 1/2 4,5 LIT	CHTA1/2	43x32x25				685€
----------------	---------	----------	--	--	--	-------------

GN 2/3 6 LIT	CHTA2/3	43x46x25				745€
--------------	---------	----------	--	--	--	-------------

GN 1/1 9 LIT	CHTA1/1	59x47x25				930€
--------------	---------	----------	--	--	--	-------------

Admiten cubetas h=65. En dotación cubeta G/N 1/1 en inox y cuenco de apoyo.

Acero inoxidable 18/10 con cristal visor en la tapa. Descenso amortiguado de la tapa y extraíble verticalmente para su limpieza.



SOPERA 11 lit	S11	48x42x34				555€
---------------	-----	----------	--	--	--	-------------

En dotación recipiente inox extraíble.

Acero inoxidable 18/10 con cristal visor en la tapa. Descenso amortiguado de la tapa y extraíble verticalmente para su limpieza.



MARMITA 10L	LMP10	38x33x36		0,4	230V F+N	220€
-------------	-------	----------	--	-----	----------	-------------

MARMITA 10L INOX	LMI10	38x33x36		0,4	230V F+N	305€
------------------	-------	----------	--	-----	----------	-------------

Temperatura regulable de 30 a 90°C. Tapa con bisagra y recipiente interior desmontable INOX.



PLACA INDUCCIÓN 1000W	PICH	240x8		1	230V F+N	145€
-----------------------	------	-------	--	---	----------	-------------

Para encastrar. Diámetro 24. Especial para mantener chaffings y dispensadores buffet.



EMBELLECEDOR PLACA INDUCCIÓN	EPICH	270				30€
------------------------------	-------	-----	--	--	--	------------



PLACA CALIENTE 1/1	LPV11	55x35x4		0,23	230V F+N	255€
--------------------	-------	---------	--	------	----------	-------------

Temperatura regulable de 50 a 90°C. Encimera de cristal endurecido.



TOSTADOR DOBLE	TPD	53x29x37		3,3	230 F+N	VER CAFETERÍA
----------------	-----	----------	--	-----	---------	----------------------

Resistencia blindada. Con temporizador. 1 parrilla en dotación. Disponible también en cuarzo.



TOSTADOR DE CINTA	TPCB	43x57x45		2,6	230V F+N	1.685€
-------------------	------	----------	--	-----	----------	---------------

Control de resistencias independiente. Regulador de velocidad. Cinta en acero inox. hasta 360 tostadas/h.

CUBAS CALIENTES BAÑO MARÍA BUFFET CALOR SECO



MODELO	CAPACIDAD	DIMENSIÓN	W		VOLTAJE	PVP
CC52	2GN 1/1 H150	80x64x24	1000	30°C/90°C	230V F+N	1.270 €
CC53	3GN 1/1 H150	110x64x24	1500	30°C/90°C	230V F+N	1.375 €
CC54	4GN 1/1 H150	148x64x24	2000	30°C/90°C	230V F+N	1.610 €
CC55	5GN 1/1 H150	180x64x24	2500	30°C/90°C	230V F+N	2.065 €
CC56	6GN 1/1 H150	210x64x24	3000	30°C/90°C	230V F+N	2.485 €

Bandejas GN no incluidas en el precio. Calentamiento por resistencias blindadas ubicadas en el doble fondo.

CUBAS CALIENTES BAÑO MARÍA BUFFET CALOR HÚMEDO



MODELO	CAPACIDAD	DIMENSIÓN	W		VOLTAJE	PVP
CCB2	2GN 1/1 H150	80x64x24	1000	30°C/90°C	230V F+N	1.570 €
CCB3	3GN 1/1 H150	110x64x24	1500	30°C/90°C	230V F+N	1.905 €
CCB4	4GN 1/1 H150	148x64x24	2000	30°C/90°C	230V F+N	2.105 €
CCB5	5GN 1/1 H150	180x64x24	2500	30°C/90°C	230V F+N	2.520 €
CCB6	6GN 1/1 H150	210x64x24	3000	30°C/90°C	230V F+N	3.050 €

Bandejas GN no incluidas en el precio. Calentamiento por resistencia de silicona.

Los elementos de cocción DROP se encuentran en sección CALOR

CRISTAL TEMPLADO



MODELO	CAPACIDAD	DIMENSIÓN	W		VOLTAJE	PVP
PCB2	2GN 1/1	80x64x5	1000	30°C/90°C	230V F+N	1.505 €
PCB3	3GN 1/1	110x64x5	1300	30°C/90°C	230V F+N	1.815 €
PCB4	4GN 1/1	148x64x5	1800	30°C/90°C	230V F+N	2.095 €
PCB5	5GN 1/1	180x64x5	2000	30°C/90°C	230V F+N	2.410 €
PCB6	6GN 1/1	210x64x5	2600	30°C/90°C	230V F+N	2.815 €

Protegida con marco en acero inoxidable. Cristal de 6 mm de grosor.

PLACAS FRIAS BUFFET

CON MOTOR INCORPORADO



MODELO	CAPACIDAD	DIMENSIÓN	W		VOLTAJE	PVP
PFBM2	2GN 1/1 H30	80x64x45	200	-4°C/+15°C	230V F+N	1.855 €
PFBM3	3GN 1/1 H30	110x64x45	300	-4°C/+15°C	230V F+N	1.905 €
PFBM4	4GN 1/1 H30	148x64x45	300	-4°C/+15°C	230V F+N	2.030 €
PFBM5	5GN 1/1 H30	180x64x45	500	-4°C/+15°C	230V F+N	2.245 €
PFBM6	6GN 1/1 H30	210x64x45	600	-4°C/+15°C	230V F+N	2.710 €

Incluye desagüe, panel de mandos móvil, 1 m de cableado y visor de temperatura.

PLACAS FRIAS BUFFET

SIN MOTOR



MODELO	CAPACIDAD	DIMENSIÓN		COMPRESOR ACONSEJADO		PVP
PFB2	2GN 1/1 H30	80x64x5	-	1/5	-	1.275 €
PFB3	3GN 1/1 H30	110x64x5	-	1/4	-	1.315 €
PFB4	4GN 1/1 H30	148x64x5	-	1/4	-	1.445 €
PFB5	5GN 1/1 H30	180x64x5	-	1/3	-	1.655 €
PFB6	6GN 1/1 H30	210x64x5	-	1/3	-	1.980 €

Incluye desagüe, panel de mandos móvil, 1 m de cableado y visor de temperatura.

CUBAS FRÍAS BUFFET

CON MOTOR INCORPORADO



MODELO	CAPACIDAD	DIMENSIÓN	W		VOLTAJE	PVP
CFBM2	2GN 1/1 H150	80x64x60	170	-4°C/+15°C	230V F+N	1.965 €
CFBM3	3GN 1/1 H150	110x64x60	212	-4°C/+15°C	230V F+N	2.095 €
CFBM4	4GN 1/1 H150	148x64x60	212	-4°C/+15°C	230V F+N	2.325 €
CFBM5	5GN 1/1 H150	180x64x60	259	-4°C/+15°C	230V F+N	2.620 €
CFBM6	6GN 1/1 H150	210x64x60	259	-4°C/+15°C	230V F+N	3.065 €

Bandejas GN no incluidas en el precio. Serpentin en fondo y laterales.
Frío estático. Disponible también ventilado, helado, h200 y h65.

CUBAS FRÍAS BUFFET

SIN MOTOR. SOLO SERPENTIN



MODELO	CAPACIDAD	DIMENSIÓN	W	COMPRESOR ACONSEJADO	VOLTAJE	PVP
CFB2	2GN 1/1 H150	80x64x24		1/5		1.440 €
CFB3	3GN 1/1 H150	110x64x24		1/4		1.550 €
CFB4	4GN 1/1 H150	148x64x24		1/4		1.800 €
CFB5	5GN 1/1 H150	189x64x24		3/4		2.205 €
CFB6	6GN 1/1 H150	210x64x24		3/4		2.555 €

Bandejas GN no incluidas en el precio. Serpentin en fondo y laterales.
* Compresor recomendado para distancia max. de 4 m (R-134A)

OPCIONALES



ESTRUCTURA CON CRISTAL Y LUZ

BLC 2	2GN 1/1	65x13x75	16W		230F+N	1.090 €
BLC 3	3GN 1/1	98x13x75	16W		230F+N	1.180 €
BLC 4	4GN 1/1	131x13x75	24W		230F+N	1.270 €
BLC 5	5GN 1/1	163x13x75	32W		230F+N	1.345 €
BLC 6	6GN 1/1 (3+3)	196x13x75	32W		230F+N	1.435 €

Cristales templados. Luz Led. Especificar si se apoya en el mueble o en la encimera.



ESTRUCTURA CON CRISTAL, LUZ Y CALOR

BLCC 2	2GN 1/1	65x13x75	400W		230F+N	1.190 €
BLCC 3	3GN 1/1	98x13x75	600W		230F+N	1.300 €
BLCC 4	4GN 1/1	131x13x75	900W		230F+N	1.405 €
BLCC 5	5GN 1/1	163x13x75	1200W		230F+N	1.535 €
BLCC 6	6GN 1/1 (3+3)	196x13x75	1500W		230F+N	1.700 €

Cristales templados. Luz halógena. Especificar si se apoya en el mueble o en la encimera.

CUBAS BAÑO MARÍA SELF SERVICE

SIN RESERVA

MODELO	CAPACIDAD	TEMPERATURA	W	DIMENSIONES	VOLTAJE	PVP
 SSBM3	3GN 1/1 H150	30°C/90°C	2000	120x70x85	230V F+N	2.710 €
SSBM4	4GN 1/1 H150	30°C/90°C	3000	160x70x85	230V F+N	3.160 €
SSBM5	5GN 1/1 H150	30°C/90°C	3000	200x70x85	230V F+N	4.245 €
SSBM6	6GN 1/1 H150	30°C/90°C	4000	225x70x85	230V F+N	4.505 €

Calor húmedo Baño M^a. Cubetas no incluidas en dotación. Disponible versión calor seco.
Calentamiento de la cuba mediante resistencia de silicona.
Construido en acero inoxidable aisi 304. Aislamiento ecológico de alta densidad.

CUBAS BAÑO MARÍA SELF SERVICE

CON RESERVA

MODELO	CAPACIDAD	TEMPERATURA	W	DIMENSIONES	VOLTAJE	PVP
 SSBM3R	3GN 1/1 H150	30°C/90°C	4000	120x70x85	230V F+N	3.570 €
SSBM4R	4GN 1/1 H150	30°C/90°C	5000	160x70x85	230V F+N	4.025 €
SSBM5R	5GN 1/1 H150	30°C/90°C	5500	200x70x85	230V F+N	5.275 €
SSBM6R	6GN 1/1 H150	30°C/90°C	6500	225x70x85	230V F+N	5.445 €

Armario caliente ventilado. Cuba Baño M^a. Cubetas no incluidas en dotación. Disponible versión calor seco.
Calentamiento de la cuba mediante resistencia de silicona.
Construido en acero inoxidable aisi 304. Aislamiento ecológico de alta densidad.

PLACAS VITROCERÁMICA SELF SERVICE

SIN RESERVA

MODELO	CAPACIDAD	TEMPERATURA	W	DIMENSIONES	VOLTAJE	PVP
 SSPV3	3GN1/1	30°C/90°C	580	120x70x85	230V F+N	3.150 €
SSPV4	4GN1/1	30°C/90°C	730	160x70x85	230V F+N	3.870 €
SSPV5	5GN1/1	30°C/90°C	975	200x70x85	230V F+N	4.925 €
SSPV6	5GN1/1	30°C/90°C	975	225x70x85	230V F+N	6.425 €

Cristal vitrocerámica de 6 mm de espesor.
Calentamiento de la cuba mediante resistencia de silicona.
Construido en acero inoxidable aisi 304. Aislamiento ecológico de alta densidad.

PLACAS VITROCERÁMICA SELF SERVICE

CON RESERVA

MODELO	CAPACIDAD	TEMPERATURA	W	DIMENSIONES	VOLTAJE	PVP
 SSPV3R	3GN1/1	30°C/90°C	580	120x70x85	230V F+N	3.980 €
SSPV4R	4GN1/1	30°C/90°C	730	160x70x85	230V F+N	4.680 €
SSPV5R	5GN1/1	30°C/90°C	975	200x70x85	230V F+N	5.945 €
SSPV6R	5GN1/1	30°C/90°C	975	225x70x85	230V F+N	6.425 €

Cristal vitrocerámica de 6 mm de espesor.
Calentamiento de la cuba mediante resistencia de silicona. Reserva caliente por resistencia y ventilador. Doble termostato.
Construido en acero inoxidable aisi 304. Aislamiento ecológico de alta densidad.

CUBAS FRÍAS SELF SERVICE

SIN RESERVA

MODELO	CAPACIDAD	TEMPERATURA	W	DIMENSIONES	VOLTAJE	PVP
 SSC F3	3GN 1/1 H200	-4°C/+15°C	220	120x70x85	230V F+N	3.205 €
SSC F4	4GN 1/1 H200	-4°C/+15°C	220	160x70x85	230V F+N	3.615 €
SSC F5	5GN 1/1 H200	-4°C/+15°C	260	200x70x85	230V F+N	4.470 €
SSC F6	6GN 1/1 H200	-4°C/+15°C	260	225x70x85	230V F+N	4.845 €

Cubetas no incluidas en dotación.

CUBAS FRÍAS SELF SERVICE

CON RESERVA

MODELO	CAPACIDAD	TEMPERATURA	W	DIMENSIONES	VOLTAJE	PVP
 SSCF4R	4GN 1/1 H200	-4°C/+15°C	212	160x70x85	230V F+N	4.965 €
SSCF5R	5GN 1/1 H200	-4°C/+15°C	259	200x70x85	230V F+N	6.030 €
SSCF6R	6GN 1/1 H200	-4°C/+15°C	259	225x70x85	230V F+N	6.340 €

Cubetas no incluidas en dotación.

PLACAS FRÍAS SELF SERVICE

SIN RESERVA

MODELO	CAPACIDAD	TEMPERATURA	W	DIMENSIONES	VOLTAJE	PVP
 SSPF3	3GN1/1H20	-4°C/+15°C	170	120x70x85	230V F+N	3.155 €
SSPF4	4GN1/1H20	-4°C/+15°C	170	160x70x85	230V F+N	3.325 €
SSPF5	5GN1/1H20	-4°C/+15°C	212	200x70x85	230V F+N	3.960 €
SSPF6	6GN1/1H20	-4°C/+15°C	212	225x70x85	230V F+N	4.360 €

PLACAS FRÍAS SELF SERVICE

CON RESERVA





MODELO	CAPACIDAD	TEMPERATURA	W	DIMENSIONES	VOLTAJE	PVP
 SSPF4R	4GN1/1H20	-4°C/+15°C	170	160x70x85	230V F+N	4.650 €
SSPF5R	5GN1/1H20	-4°C/+15°C	212	200x70x85	230V F+N	5.565 €
SSPF6R	6GN1/1H20	-4°C/+15°C	212	225x70x85	230V F+N	5.835 €

VITRINAS FRÍAS SELF SERVICE

MODELO	CAPACIDAD	TEMPERATURA	W	DIMENSIONES	VOLTAJE	PVP
 SSV4	4GN 1/1 H200	+4°C/+15°C	800	160x66x130	230V F+N	(+) 3.830 €
SSV5	5GN 1/1 H200	+4°C/+15°C	800	200x66x130	230V F+N	(+) 5.075 €
SSV6	6GN 1/1 H200	+4°C/+15°C	800	225x66x130	230V F+N	(+) 5.645 €

Se sirve en una sola pieza. Precios a añadir a las cubas o placas anteriores.
Puertas correderas con doble cristal en el interior y de metacrilato abatible en la parte del cliente.
3 estantes de cristal.

NEUTROS

	MODELO	DIMENSIONES	PVP	
	BAJO LIBRE 80	80x70x85	1.220 €	
	BAJO LIBRE 120	120x70x85	1.530 €	
	ÁNGULO INTERNO 45°	67/13x70x85	1.225 €	
	ÁNGULO INTERNO 90°	120/21x70x85	1.570 €	
	ANGULO EXTERNO 45°	30/84x70x85	1.310 €	
	ANGULO EXTERNO 90°	41/140x70x85	1.500 €	
	PORTABANDEJAS+CUBIERTOS+PAN	70x70x150	1.590 €	
	MUEBLE CAJA EN "L"	120x70x85	1.550 €	
	DISPENSADOR PLATOS NEUTRO	40x70x85	De 21 a 27mm Ø	1.895 €
	DISPENSADOR PLATOS CALIENTE	40x70x85	De 21 a 27mm Ø	2.445 €

Capacidad 45 platos. Incluye tapa.

OPCIONALES



GUIA CORREDERA 80 INOX	80x33	270 €
GUIA CORREDERA 120 INOX	120x33	305 €
GUIA CORREDERA 150 INOX	150x33	345 €
GUIA CORREDERA 200 INOX	200x33	415 €
GUIA CORREDERA 225 INOX	225x33	460 €

Tubo redondo de acero inoxidable.



Versión pie doble



MODELO		DIMENSIONES	CON LUZ	LUZ Y CALOR
PANTALLA ISLA	4GN 1/1	156x57x44	SLCI 1.285 €	SLCCI 1.405 €
	5GN 1/1	196x57x44	1.355 €	1.550 €
	6GN 1/1	211x57x44	1.475 €	1.705 €
<i>Incluye soportes, cristal y luz/calor</i>				
PANTALLA LINEAL	3GN 1/1	116x38x44	SLCM 1.120 €	SLCCM 1.220 €
	4GN 1/1	156x38x44	1.280 €	1.395 €
	5GN 1/1	196x38x44	1.365 €	1.545 €
	6GN 1/1	211x38x44	1.475 €	1.600 €

Incluye soportes, cristal y luz/calor.

Versión pie doble, consultar presupuesto.

CONDICIONES GENERALES

• PRECIOS

Se entienden franco nuestros almacenes y sobre los mismos se aplicará el IVA vigente. La empresa se reserva el derecho de modificarlos sin previo aviso.

• PEDIDOS

Se deberán cursar por escrito.

Cualquier condición consignada por el comprador distinta a las condiciones generales de venta o a las pactadas expresamente se considerará nula.

• CONDICIONES DE PAGO

Cientes sin clasificación: Transferencia anticipada.

Cientes con clasificación:

Máquinas: Giro domiciliado 30/60

Recambios: C/R

• INSTALACIONES Y ASISTENCIA TÉCNICA

Todo cliente deberá tener su propio servicio técnico, quedando la empresa exenta de cualquier obligación de instalación y/o mantenimiento.

• GARANTÍA

Si la máquina fue comprada en un plazo no superior a 12 meses y nuestro servicio técnico confirma que se trata de un defecto de fabricación, la pieza será sustituida en garantía o abonada en cuenta. Queda excluido de la garantía, la mano de obra, los desplazamientos y cualquier otro gasto adicional. Sólo se ampararían defectos de fabricación, nunca los originados por deficiencias en la instalación, acometidas o mal uso de la máquina. Quedan excluidos los componentes eléctricos. El cliente que solicite la garantía de una pieza, deberá remitir previamente la averiada indicando el N° de matrícula de la máquina a la que pertenece.

• TRANSPORTE

Internacional: EX WORK Nacional: A CONVENIR SEGÚN VOLÚMENES. El cliente deberá verificar la mercancía en el momento de su recepción, realizando la reclamación por escrito al transportista en caso de siniestro, en el acto. No se canjeará ningún material golpeado que no aporte su reclamación escrita y en plazo.

• DEVOLUCIÓN DE MATERIAL

No se aceptará salvo expresa autorización de la empresa. Si la hubiese, el material deberá llevar su embalaje original y no haber sido probado ni usado. Todos los gastos originados, portes incluidos, correrán por cuenta del cliente. Independientemente de valoraciones posteriores, del importe a abonar se deducirá un 10% en concepto de revisión. La cantidad resultante quedará abonada en cuenta para futuras compras.

• IMPAGADOS

La existencia de un impagado bloqueará la cuenta del cliente, debiendo ser liquidado de inmediato, asumiendo todos los gastos que se hayan generado.

• MORA EN EL PAGO

Cualquier factura o deuda no liquidada a su vencimiento devengará intereses a razón de 1% mensual.

• RESERVA DE DOMINIO

La mercancía es propiedad y dominio de la empresa, hasta el total pago de la misma por parte del cliente.

• INFORMACIÓN

Las descripciones, características y fotografías contenidas en este catálogo deberán entenderse a nivel informativo. La empresa se reserva el derecho a introducir, sin previo aviso, las modificaciones que sean necesarias, sin que ello perjudique a las características principales de los productos.

ESTA TARIFA ANULA TODAS LAS ANTERIORES.

GENERAL CONDITIONS

• PRICES

Prices are public sales prices and Ex-Work. Taxes will be charged in the correspondent invoice. The company reserves the right to change without prior notification.

• ORDERS - DELIVERY- PACKING

The order shall be sent in written (by fax or email). The particular conditions that are cited in the client's order will remain annulled if they aren't adjusted to the present general sales terms or explicitly accepted. Delivery: 30 days Packing: Carton Included. Wooden cage +3% minimum 60€.

• CONDITIONS OF PAYMENT

Customer without credit: advanced payment.

Customers with credit: the payment will be carried out in the form and place agreed upon.

• FACILITIES AND TECHNICAL ASSISTANCE

Every customer must have its own technical service, the company is exempt from any requirement to install and / or maintenance.

• WARRANTY

12 months. Electrical parts excluded. Warranty is given only upon parts and after inspection and evaluation by our technicians. Regardless of previous evaluation, the amount to be paid is reduced a 10% in concept of revision. The resulting amount will be considered for future purchases.

• TRANSPORT

EX WORK

The supply is made ex work the company. Transport is at the purchasing party's expenses and risk. These terms are valid also in the event that the company organizes the transport through a shipper on behalf of the purchasing party.

• RETURNS

No returns of any material will be admitted unless explicitly authorized by the company. In any case, the material should be remitted free of postage and expenses.

• UNPAID

The existence of an open invoice block the customer's account. In such case the customer must pay immediately all expenses occurred.

• DELAY IN PAYMENT

Unsettled invoices and debts shall bear monthly interests of 1%.

• OWNERSHIP RESERVATION

The goods are the exclusive property of the company until invoice is fully paid.

• INFORMATION

The descriptions, features and photographs contained in this catalog are only at the level of information. The company, reserves the right to change without prior notice, if this doesn't harm the main features of the product.

• LAWSUITS

The courts of Gandia will be in competence acting according Spanish law.

THIS PRICE LIST ANNULS ALL PREVIOUS ONES



grupogranita@grupogranita.com



www.grupogranita.com



Síguenos en:
Facebook



Teléfono de urgencias
técnicas: 636 991 415



Canal YouTube



Consulte las ofertas
mensuales y las ofertas
de nuestro Outlet



Servicio de asesoramiento
y proyectación



Presupuestos
On Line
On Time



GRUPO GRANITA
FABRICACIÓN DE EQUIPOS HOSTELEROS

Gracias por valorar
nuestra experiencia

Passeig dels Furs esquina Corretjers
46790 XERESA (Valencia) España
T +34 962 866 012